



ΕΚΤΥΠΩΤΕΣ B2865, M5255, M5270, MS725, MS821, MS822, MS823, MS825, MS826

Οδηγός χρήσης

Αύγουστος 2019

www.lexmark.com

Τύπος(-οι) μηχανήματος:

4064

Μοντέλα:

210, 230, 235, 295, 410, 430, 438, 630, 635, 695, 830

Περιεχόμενα

| | |
|--|-----------|
| Πληροφορίες σχετικά με την ασφάλεια..... | 6 |
| Ενδείξεις..... | 6 |
| Δηλώσεις για το προϊόν..... | 6 |
| Γνωριμία με τον εκτυπωτή..... | 9 |
| Εύρεση πληροφοριών σχετικά με τον εκτυπωτή..... | 9 |
| Επιλογή θέσης για τον εκτυπωτή..... | 10 |
| Διαμορφώσεις εκτυπωτή..... | 11 |
| Σύνδεση καλωδίων..... | 13 |
| Χρήση του πίνακα ελέγχου..... | 15 |
| Εκτυπωτές B2865, MS725, MS821, MS823 και MS825..... | 15 |
| Εκτυπωτές Lexmark M5255, M5270, MS822 και MS826..... | 16 |
| Κατανόηση της κατάστασης του κουμπιού λειτουργίας και της ενδεικτικής λυχνίας..... | 16 |
| Ρύθμιση και χρήση των εφαρμογών της αρχικής οθόνης..... | 17 |
| Χρήση της αρχικής οθόνης..... | 17 |
| Προσαρμογή της αρχικής οθόνης..... | 18 |
| Χρήση της προσαρμογής οθόνης..... | 18 |
| Διαμόρφωση ρυθμίσεων της λειτουργίας Eco..... | 19 |
| Δημιουργία προφίλ Cloud Connector..... | 19 |
| Ρύθμιση των ορίων χρήσης συσκευής..... | 20 |
| Χρήση της Δημιουργίας κωδικών QR..... | 20 |
| Χρήση της υποστήριξης πελατών..... | 20 |
| Διαχείριση σελιδοδεικτών..... | 21 |
| Διαχείριση επαφών..... | 22 |
| Εγκατάσταση και χρήση των χαρακτηριστικών προσβασιμότητας..... | 24 |
| Ενεργοποίηση Φωνητικής καθοδήγησης..... | 24 |
| Περιήγηση στην οθόνη με χειρονομίες..... | 24 |
| Ενεργοποίηση της λειτουργίας μεγέθυνσης..... | 25 |
| Προσαρμογή του ρυθμού ομιλίας της Φωνητικής καθοδήγησης..... | 25 |
| Χρήση του πληκτρολογίου στην οθόνη..... | 25 |
| Ενεργοποίηση προφορικών κωδικών πρόσβασης ή προσωπικών αριθμών αναγνώρισης..... | 26 |

| | |
|--|-----------|
| Τοποθέτηση χαρτιού και ειδικών μέσων εκτύπωσης..... | 27 |
| Ορισμός του μεγέθους και του τύπου χαρτιού..... | 27 |
| Διαμόρφωση των ρυθμίσεων για χαρτί Universal..... | 27 |
| Τοποθέτηση μέσων στη θήκη 250 ή 550 φύλλων..... | 27 |
| Τοποθέτηση μέσων στη θήκη 2.100 φύλλων..... | 30 |
| Τοποθέτηση μέσων εκτύπωσης στον τροφοδότη διαφορετικών μεγεθών..... | 35 |
| Σύνδεση θηκών..... | 36 |
| Στήριγμα χαρτιού..... | 38 |
| Υποστηριζόμενα μεγέθη χαρτιού..... | 38 |
| Υποστηριζόμενοι τύποι χαρτιού..... | 41 |
| Υποστηριζόμενα βάρη χαρτιού..... | 43 |
| Εκτύπωση..... | 46 |
| Εκτύπωση από υπολογιστή..... | 46 |
| Εκτύπωση από κινητή συσκευή..... | 46 |
| Εκτύπωση από μονάδα flash..... | 47 |
| Υποστηριζόμενες μονάδες flash και τύποι αρχείων..... | 48 |
| Διαμόρφωση ρυθμίσεων για εμπιστευτικές εργασίες..... | 49 |
| Εκτύπωση εμπιστευτικών εργασιών και άλλων εργασιών που είναι σε αναμονή..... | 50 |
| Εκτύπωση από προφίλ Cloud Connector..... | 51 |
| Εκτύπωση λίστας δειγμάτων γραμματοσειρών..... | 51 |
| Εκτύπωση λίστας καταλόγου..... | 51 |
| Κατανόηση των μενού του εκτυπωτή..... | 52 |
| Σχεδιάγραμμα μενού..... | 52 |
| Συσκευή..... | 53 |
| Εκτύπωση..... | 65 |
| Χαρτί..... | 73 |
| Μονάδα USB..... | 75 |
| Δίκτυο/Θύρες..... | 76 |
| Ασφάλεια..... | 90 |
| Αναφορές..... | 98 |
| Βοήθεια..... | 99 |
| Αντιμετώπιση προβλημάτων..... | 99 |
| Εκτύπωση σελίδας ρυθμίσεων μενού..... | 99 |

| | |
|--|------------|
| Ασφάλεια του εκτυπωτή..... | 100 |
| Εντοπισμός της υποδοχής ασφαλείας..... | 100 |
| Διαγραφή μνήμης του εκτυπωτή..... | 100 |
| Διαγραφή μνήμης σκληρού δίσκου εκτυπωτή..... | 100 |
| Κρυπτογράφηση του σκληρού δίσκου του εκτυπωτή..... | 101 |
| Επαναφορά προεπιλεγμένων εργοστασιακών ρυθμίσεων..... | 101 |
| Δήλωση πτητικότητας..... | 101 |
| Συντήρηση του εκτυπωτή..... | 103 |
| Προσαρμογή της έντασης ήχου του ηχείου..... | 103 |
| Σύνδεση σε δίκτυο..... | 104 |
| Καθαρισμός του εκτυπωτή..... | 106 |
| Παραγγελία εξαρτημάτων και αναλωσίμων..... | 107 |
| Αντικατάσταση εξαρτημάτων και αναλωσίμων..... | 112 |
| Μεταφορά του εκτυπωτή..... | 130 |
| Εξοικονόμηση ενέργειας και χαρτιού..... | 131 |
| Ανακύκλωση..... | 132 |
| Αποκατάσταση εμπλοκών..... | 134 |
| Αποφυγή εμπλοκών..... | 134 |
| Εντοπισμός θέσεων εμπλοκής..... | 136 |
| Εμπλοκή χαρτιού στις θήκες..... | 138 |
| Εμπλοκή χαρτιού στη θύρα A..... | 138 |
| Εμπλοκή χαρτιού στη θύρα C..... | 141 |
| Εμπλοκή χαρτιού στον βασικό δίσκο..... | 142 |
| Εμπλοκή χαρτιού στον τροφοδότη διαφορετικών μεγεθών..... | 143 |
| Εμπλοκή χαρτιού στην επέκταση εξόδου..... | 144 |
| Εμπλοκή χαρτιού στην προέκταση εξόδου χαρτιού μεγάλης χωρητικότητας..... | 144 |
| Εμπλοκή χαρτιού στο γραμματοκιβώτιο 4 θυρίδων..... | 145 |
| Εμπλοκή χαρτιού στη μονάδα φινιρίσματος συρραφής..... | 146 |
| Εμπλοκή χαρτιού στη μονάδα συρραφής, διάτρησης..... | 147 |
| Εμπλοκή συνδετήρων στη μονάδα συρραφής..... | 148 |
| Εμπλοκή συνδετήρων στη μονάδα φινιρίσματος συρραφής, διάτρησης..... | 151 |
| Αντιμετώπιση προβλημάτων..... | 154 |
| Προβλήματα σύνδεσης δικτύου..... | 154 |

| | |
|--|------------|
| Προβλήματα επιλογών υλικού..... | 156 |
| Προβλήματα με αναλώσιμα..... | 158 |
| Προβλήματα τροφοδοσίας χαρτιού..... | 159 |
| Προβλήματα εκτύπωσης..... | 162 |
| Επικοινωνία με την Υποστήριξη πελατών..... | 195 |
| Αναβάθμιση και μετεγκατάσταση..... | 196 |
| Υλικό..... | 196 |
| Λογισμικό..... | 222 |
| Υλικολογισμικό..... | 223 |
| Σημειώσεις..... | 225 |
| Ευρετήριο..... | 233 |

Πληροφορίες σχετικά με την ασφάλεια







Ενδείξεις

Σημείωση: Η *σημείωση* αφορά πληροφορίες που ενδέχεται να σας βοηθήσουν.





Προειδοποίηση: Η *προειδοποίηση* αναφέρεται σε καταστάσεις που ενδέχεται να καταστρέψουν το υλικό ή το λογισμικό του προϊόντος.







ΠΡΟΣΟΧΗ: Η *προσοχή* υποδεικνύει μια πιθανώς επικίνδυνη κατάσταση που ενδέχεται να προκαλέσει τραυματισμό.







Η προσοχή μπορεί να αφορά:

-  **ΠΡΟΣΟΧΗ—ΚΙΝΔΥΝΟΣ ΤΡΑΥΜΑΤΙΣΜΟΥ:** Κίνδυνο τραυματισμού.
-  **ΠΡΟΣΟΧΗ—ΚΙΝΔΥΝΟΣ ΗΛΕΚΤΡΟΠΛΗΞΙΑΣ:** Κίνδυνο ηλεκτροπληξίας.
-  **ΠΡΟΣΟΧΗ—ΖΕΣΤΗ ΕΠΙΦΑΝΕΙΑ:** Κίνδυνο εγκαύματος από άγγιγμα.
-  **ΠΡΟΣΟΧΗ—ΚΙΝΔΥΝΟΣ ΑΝΑΤΡΟΠΗΣ:** Κίνδυνο σύνθλιψης.
-  **ΠΡΟΣΟΧΗ—ΚΙΝΔΥΝΟΣ ΤΡΑΥΜΑΤΙΣΜΟΥ ΔΑΚΤΥΛΩΝ:** Κίνδυνο σε περίπτωση εμπλοκής μεταξύ κινούμενων εξαρτημάτων.
-  **ΠΡΟΣΟΧΗ—ΠΕΡΙΣΤΡΕΦΟΜΕΝΕΣ ΛΕΠΙΔΕΣ ΑΝΕΜΙΣΤΗΡΑ:** Υποδεικνύει κίνδυνο φθοράς λόγω της κίνησης των λεπίδων ανεμιστήρα.

Δηλώσεις για το προϊόν

-  **ΠΡΟΣΟΧΗ—ΚΙΝΔΥΝΟΣ ΤΡΑΥΜΑΤΙΣΜΟΥ:** Για να αποφύγετε τον κίνδυνο πυρκαγιάς ή ηλεκτροπληξίας, συνδέστε το καλώδιο τροφοδοσίας σε μια σωστά γειωμένη πρίζα με κατάλληλη ονομαστική ισχύ που βρίσκεται κοντά στο προϊόν και στην οποία είναι εύκολη η πρόσβαση.
-  **ΠΡΟΣΟΧΗ—ΚΙΝΔΥΝΟΣ ΤΡΑΥΜΑΤΙΣΜΟΥ:** Για να αποφύγετε τον κίνδυνο πυρκαγιάς ή ηλεκτροπληξίας, χρησιμοποιήστε μόνο το καλώδιο παραχής ρεύματος που συνοδεύει αυτό το προϊόν ή ανταλλακτικό καλώδιο εξουσιοδοτημένο από τον κατασκευαστή.
-  **ΠΡΟΣΟΧΗ—ΚΙΝΔΥΝΟΣ ΤΡΑΥΜΑΤΙΣΜΟΥ:** Μην χρησιμοποιείτε αυτό το προϊόν με καλώδια επέκτασης, πολύπριζα, προεκτάσεις πολύπριζων ή συσκευές UPS. Η ισχύς ρεύματος αυτών των τύπων εξαρτημάτων μπορεί να υπερφορτωθεί εύκολα από έναν εκτυπωτή λείζερ και μπορεί να έχει ως αποτέλεσμα κίνδυνο πυρκαγιάς, υλική ζημιά ή χαμηλή απόδοση του εκτυπωτή.
-  **ΠΡΟΣΟΧΗ—ΚΙΝΔΥΝΟΣ ΤΡΑΥΜΑΤΙΣΜΟΥ:** Με αυτό το προϊόν μπορεί να χρησιμοποιηθεί μόνο μια εσωτερική διάταξη προστασίας από τις απότομες διακυμάνσεις του ρεύματος της Lexmark, η οποία πρέπει να είναι σωστά συνδεδεμένη ανάμεσα στον εκτυπωτή και το καλώδιο τροφοδοσίας που παρέχεται με τον εκτυπωτή. Η χρήση διατάξεων προστασίας από τις απότομες διακυμάνσεις του ρεύματος που δεν παρέχονται από τη Lexmark, ενδέχεται να έχει ως αποτέλεσμα κίνδυνο πυρκαγιάς, υλική ζημιά ή χαμηλή απόδοση του εκτυπωτή.
-  **ΠΡΟΣΟΧΗ—ΚΙΝΔΥΝΟΣ ΗΛΕΚΤΡΟΠΛΗΞΙΑΣ:** Για να αποφύγετε τον κίνδυνο ηλεκτροπληξίας, μην τοποθετείτε ή χρησιμοποιείτε το συγκεκριμένο προϊόν κοντά σε νερό ή υγρά σημεία.

-  **ΠΡΟΣΟΧΗ—ΚΙΝΔΥΝΟΣ ΗΛΕΚΤΡΟΠΛΗΞΙΑΣ:** Για να αποφύγετε τον κίνδυνο ηλεκτροπληξίας σε περίπτωση καταιγίδας με αστραπές, μην εγκαθιστάτε το συγκεκριμένο προϊόν και μην πραγματοποιείτε ηλεκτρικές ή καλωδιακές συνδέσεις, όπως σύνδεση για λειτουργία φαξ, σύνδεση του καλωδίου τροφοδοσίας ή του τηλεφώνου.
-  **ΠΡΟΣΟΧΗ—ΚΙΝΔΥΝΟΣ ΤΡΑΥΜΑΤΙΣΜΟΥ:** Μη διπλώνετε, δένετε ή συνθλίβετε το καλώδιο τροφοδοσίας και μην τοποθετείτε βαριά αντικείμενα πάνω του. Μην ταλαιπωρείτε ή προκαλείτε φθορές στο καλώδιο τροφοδοσίας. Μην πιέζετε το καλώδιο τροφοδοσίας μεταξύ αντικειμένων, όπως έπιπλα και τοίχοι. Εάν συμβεί ο,τιδήποτε από τα παραπάνω, υπάρχει κίνδυνος πρόκλησης πυρκαγιάς ή ηλεκτροπληξίας. Εξετάζετε το καλώδιο τροφοδοσίας συχνά για σημάδια τέτοιων προβλημάτων. Αποσυνδέετε το καλώδιο τροφοδοσίας από την πρίζα πριν να το επιθεωρήσετε.
-  **ΠΡΟΣΟΧΗ—ΚΙΝΔΥΝΟΣ ΗΛΕΚΤΡΟΠΛΗΞΙΑΣ:** Για να αποφύγετε τον κίνδυνο ηλεκτροπληξίας, βεβαιωθείτε ότι όλες οι εξωτερικές συνδέσεις (όπως οι συνδέσεις Ethernet και τηλεφωνικού συστήματος) έχουν γίνει σωστά στις θύρες υποδοχής με την αντίστοιχη σήμανση.
-  **ΠΡΟΣΟΧΗ—ΚΙΝΔΥΝΟΣ ΗΛΕΚΤΡΟΠΛΗΞΙΑΣ:** Για να αποφύγετε τον κίνδυνο ηλεκτροπληξίας σε περίπτωση που θέλετε να αποκτήσετε πρόσβαση στην πλακέτα του ελεγκτή ή να εγκαταστήσετε προαιρετικό υλικό ή συσκευές μνήμης κάποια στιγμή μετά από την εγκατάσταση του εκτυπωτή, απενεργοποιήστε τον εκτυπωτή και αποσυνδέστε το καλώδιο τροφοδοσίας από την πρίζα για να συνεχίσετε. Εάν υπάρχουν άλλες συσκευές συνδεδεμένες στον εκτυπωτή, απενεργοποιήστε τις και αποσυνδέστε τυχόν καλώδια σύνδεσης με τον εκτυπωτή.
-  **ΠΡΟΣΟΧΗ—ΚΙΝΔΥΝΟΣ ΗΛΕΚΤΡΟΠΛΗΞΙΑΣ:** Για να αποφύγετε τον κίνδυνο ηλεκτροπληξίας κατά τον καθαρισμό της εξωτερικής επιφάνειας του εκτυπωτή, αποσυνδέστε το καλώδιο τροφοδοσίας από την πρίζα και αποσυνδέστε όλα τα καλώδια από τον εκτυπωτή, πριν προχωρήσετε.
-  **ΠΡΟΣΟΧΗ—ΚΙΝΔΥΝΟΣ ΤΡΑΥΜΑΤΙΣΜΟΥ:** Αν το βάρος του εκτυπωτή ξεπερνάει τα 18 kg (40 lb), για την ασφαλή μετακίνησή του απαιτούνται δύο ή περισσότερα εκπαιδευμένα άτομα.
-  **ΠΡΟΣΟΧΗ—ΚΙΝΔΥΝΟΣ ΤΡΑΥΜΑΤΙΣΜΟΥ:** Σε περίπτωση μετακίνησης του εκτυπωτή, ακολουθήστε αυτές τις οδηγίες για να αποφύγετε τραυματισμούς ή πρόκληση ζημιάς στον εκτυπωτή:
- Βεβαιωθείτε ότι όλες οι θύρες και οι θήκες είναι κλειστές.
 - Απενεργοποιήστε τον εκτυπωτή και αποσυνδέστε το καλώδιο τροφοδοσίας από την πρίζα.
 - Αποσυνδέστε όλα τα καλώδια από τον εκτυπωτή.
 - Αν ο εκτυπωτής έχει συνδεδεμένες επιλογές εξόδου ή προαιρετικές θήκες που βρίσκονται σε όρθια θέση στο δάπεδο, αποσυνδέστε τις προτού μετακινήσετε τον εκτυπωτή.
 - Εάν ο εκτυπωτής διαθέτει τροχήλατη βάση, μετακινήστε την προσεκτικά στη νέα θέση. Προσέξτε όταν περνάτε πάνω από κατώφλια και ανοίγματα στο πάτωμα.
 - Αν ο εκτυπωτής δεν διαθέτει τροχήλατη βάση αλλά έχει διαμορφωθεί με προαιρετικές θήκες ή επιλογές εξόδου, αφαιρέστε τις επιλογές εξόδου και ανασηκώστε τον εκτυπωτή από τις θήκες. Μην προσπαθείτε να ανασηκώσετε τον εκτυπωτή και τις πρόσθετες επιλογές ταυτόχρονα.
 - Χρησιμοποιείτε πάντα τις χειρολαβές του εκτυπωτή, για να τον ανασηκώσετε.
 - Οποιοδήποτε καρότσι χρησιμοποιηθεί για τη μεταφορά του εκτυπωτή, πρέπει να διαθέτει επιφάνεια ικανή να στηρίξει το πλήρες εμβαδόν του εκτυπωτή.
 - Οποιοδήποτε καρότσι χρησιμοποιηθεί για τη μεταφορά των πρόσθετων υλικών εξαρτημάτων, πρέπει να διαθέτει επιφάνεια ικανή να στηρίξει τις διαστάσεις των πρόσθετων εξαρτημάτων.
 - Διατηρήστε τον εκτυπωτή σε όρθια θέση.
 - Αποφύγετε τις ιδιαίτερα απότομες κινήσεις.
 - Βεβαιωθείτε ότι τα δάχτυλά σας δεν βρίσκονται κάτω από τον εκτυπωτή, όταν τον αφήνετε στη θέση του.
 - Βεβαιωθείτε ότι υπάρχει επαρκής χώρος γύρω από τον εκτυπωτή.

-  **ΠΡΟΣΟΧΗ—ΚΙΝΔΥΝΟΣ ΑΝΑΤΡΟΠΗΣ:** Η εγκατάσταση ενός ή περισσότερων προαιρετικών υλικών στον εκτυπωτή ή στον πολυλειτουργικό εκτυπωτή ενδέχεται να απαιτεί τη χρήση τροχήλατης βάσης, επίπλου ή κάποιας άλλης δυνατότητας για την αποφυγή τυχόν αστάθειας που μπορεί να προκαλέσει τραυματισμό. Για περισσότερες πληροφορίες σχετικά με υποστηριζόμενες διαμορφώσεις, επισκεφθείτε τη διεύθυνση www.lexmark.com/multifunctionprinters.
-  **ΠΡΟΣΟΧΗ—ΚΙΝΔΥΝΟΣ ΑΝΑΤΡΟΠΗΣ:** Για να μειωθεί ο κίνδυνος από την αστάθεια του εξοπλισμού, η τοποθέτηση χαρτιού πρέπει να πραγματοποιείται μεμονωμένα σε κάθε θήκη. Διατηρείτε κάθε άλλη θήκη κλειστή έως ότου είναι απαραίτητο να χρησιμοποιηθεί.
-  **ΠΡΟΣΟΧΗ—ΖΕΣΤΗ ΕΠΙΦΑΝΕΙΑ:** Η θερμοκρασία στο εσωτερικό του εκτυπωτή μπορεί να είναι υψηλή. Για να ελαχιστοποιηθεί ο κίνδυνος τραυματισμού από τυχόν καυτά εξαρτήματα, αφήστε την επιφάνεια να κρυώσει πριν να την ακουμπήσετε.
-  **ΠΡΟΣΟΧΗ—ΚΙΝΔΥΝΟΣ ΤΡΑΥΜΑΤΙΣΜΟΥ ΔΑΚΤΥΛΩΝ:** Για να αποφύγετε τον κίνδυνο τραυματισμού από μαγκώματα, να προσέχετε στις περιοχές που φέρουν αυτήν την ετικέτα. Οι τραυματισμοί από μαγκώματα μπορεί να συμβούν γύρω από εξαρτήματα εν κινήσει, όπως μοχλοί, θύρες, θήκες και καλύμματα.
-  **ΠΡΟΣΟΧΗ—ΠΕΡΙΣΤΡΕΦΟΜΕΝΕΣ ΛΕΠΙΔΕΣ ΑΝΕΜΙΣΤΗΡΑ:** Για να αποφύγετε τον κίνδυνο φθοράς λόγω της κίνησης των λεπίδων ανεμιστήρα, απενεργοποιήστε τον εκτυπωτή και αποσυνδέστε το καλώδιο τροφοδοσίας από την πρίζα προτού αποκτήσετε πρόσβαση σε περιοχή που φέρουν αυτό το σήμα.
-  **ΠΡΟΣΟΧΗ—ΚΙΝΔΥΝΟΣ ΤΡΑΥΜΑΤΙΣΜΟΥ:** Στο προϊόν αυτό χρησιμοποιείται λέιζερ. Η χρήση ελέγχων ή ρυθμίσεων ή η εκτέλεση διαδικασιών εκτός αυτών που ορίζονται στον *Οδηγό χρήσης* μπορεί να έχει ως αποτέλεσμα έκθεση σε επικίνδυνη ακτινοβολία.
-  **ΠΡΟΣΟΧΗ—ΚΙΝΔΥΝΟΣ ΤΡΑΥΜΑΤΙΣΜΟΥ:** Η μπαταρία λιθίου σε αυτό το προϊόν δεν αντικαθίσταται. Υπάρχει κίνδυνος έκρηξης σε περίπτωση εσφαλμένης αντικατάστασης μιας μπαταρίας λιθίου. Μην αποφορτίζετε, αποσυναρμολογείτε ή πετάτε την μπαταρία λιθίου στη φωτιά. Να πετάτε τις χρησιμοποιημένες μπαταρίες λιθίου σύμφωνα με τις οδηγίες του κατασκευαστή και την κατά τόπους νομοθεσία.

Το προϊόν αυτό έχει σχεδιαστεί, ελεγχθεί και εγκριθεί ότι ανταποκρίνεται στα αυστηρά παγκόσμια πρότυπα ασφαλείας με τη χρήση συγκεκριμένων εξαρτημάτων του κατασκευαστή. Οι λειτουργίες ασφαλείας κάποιων εξαρτημάτων ενδέχεται να μην είναι πάντα προφανείς. Ο κατασκευαστής δεν φέρει ευθύνη για τη χρήση άλλων εξαρτημάτων αντικατάστασης.

Αναθέστε τη συντήρηση ή τις επισκευές που δεν περιγράφονται στην τεκμηρίωση σε έναν αντιπρόσωπο υποστήριξης.

Το προϊόν χρησιμοποιεί μια διαδικασία εκτύπωσης η οποία θερμαίνει το μέσο εκτύπωσης και η θερμότητα ενδέχεται να προκαλέσει εκπομπή επικίνδυνων ουσιών από τα συστατικών του μέσου εκτύπωσης που χρησιμοποιείται. Πρέπει να κατανοήσετε όλα τα θέματα που αναφέρονται στην ενότητα των οδηγιών και αφορούν την επιλογή των μέσων εκτύπωσης, προκειμένου να αποφευχθεί η πιθανότητα εκπομπής επικίνδυνων ουσιών.

Αυτό το προϊόν ενδέχεται να παραγάγει μικρές ποσότητες όζοντος κατά την κανονική λειτουργία και να είναι εξοπλισμένο με ένα φίλτρο που έχει σχεδιαστεί για να περιορίζει τις συγκεντρώσεις όζοντος σε επίπεδα αρκετά κάτω από τα συνιστώμενα όρια έκθεσης. Για να αποφύγετε τα υψηλά επίπεδα συγκέντρωσης όζοντος κατά την εκτεταμένη χρήση, εγκαταστήστε αυτό το προϊόν σε έναν καλά αεριζόμενο χώρο και αντικαταστήστε τα φίλτρα όζοντος και εξαγωγής, εάν κάτι τέτοιο υποδεικνύεται στις οδηγίες συντήρησης του προϊόντος. Εάν στις οδηγίες συντήρησης του προϊόντος δεν υπάρχει καμιά αναφορά σε φίλτρα, τότε δεν υπάρχουν φίλτρα για αυτό το προϊόν που να χρειάζονται αντικατάσταση.

ΑΠΟΘΗΚΕΥΣΤΕ ΑΥΤΕΣ ΤΙΣ ΟΔΗΓΙΕΣ.

Γνωριμία με τον εκτυπωτή

Εύρεση πληροφοριών σχετικά με τον εκτυπωτή

| Τι ψάχνετε; | Θα το βρείτε εδώ |
|--|---|
| <p>Οδηγίες αρχικής εγκατάστασης:</p> <ul style="list-style-type: none"> • Σύνδεση του εκτυπωτή • Εγκατάσταση του λογισμικού του εκτυπωτή | <p>Ανατρέξτε στην τεκμηρίωση εγκατάστασης που συνοδεύει τον εκτυπωτή ή επισκεφθείτε τη διεύθυνση http://support.lexmark.com.</p> |
| <p>Επιπλέον οδηγίες εγκατάστασης για χρήση του εκτυπωτή:</p> <ul style="list-style-type: none"> • Επιλογή και αποθήκευση χαρτιού και μέσων ειδικού τύπου • Τοποθέτηση χαρτιού • Ρύθμιση παραμέτρων εκτυπωτή • Προβολή και εκτύπωση εγγράφων και φωτογραφιών • Εγκατάσταση και χρήση του λογισμικού του εκτυπωτή • Διαμόρφωση εκτυπωτή σε δίκτυο • Φροντίδα και συντήρηση του εκτυπωτή • Αντιμετώπιση και επίλυση προβλημάτων | <p><i>Κέντρο πληροφοριών</i>—Επισκεφθείτε τη διεύθυνση http://infoserve.lexmark.com.</p> <p><i>Σελίδες μενού Βοήθεια</i>—Αποκτήστε πρόσβαση στους οδηγούς για το υλικολογισμικό του εκτυπωτή ή επισκεφθείτε τη διεύθυνση http://support.lexmark.com.</p> <p><i>Οδηγός οθόνης αφής</i>—Επισκεφθείτε τη διεύθυνση http://support.lexmark.com.</p> <p><i>Βίντεο προϊόντων</i>—Επισκεφθείτε τη διεύθυνση http://infoserve.lexmark.com/idv/.</p> |
| <p>Πληροφορίες σχετικά με την εγκατάσταση και τη διαμόρφωση των δυνατοτήτων προσβασιμότητας του εκτυπωτή σας</p> | <p><i>Οδηγός προσβασιμότητας Lexmark</i>—Επισκεφθείτε τη διεύθυνση http://support.lexmark.com.</p> |
| <p>Βοήθεια χρήσης του λογισμικού του εκτυπωτή</p> | <p>Βοήθεια για τα λειτουργικά συστήματα Microsoft® Windows® ή Macintosh—Ανοίξτε ένα πρόγραμμα ή εφαρμογή λογισμικού του εκτυπωτή και κάντε κλικ στο στοιχείο Βοήθεια.</p> <p>Κάντε κλικ στην επιλογή  για να δείτε πληροφορίες ανάλογα με το περιεχόμενο.</p> <p>Σημειώσεις:</p> <ul style="list-style-type: none"> • Η Βοήθεια εγκαθίσταται αυτόματα μαζί με το λογισμικό του εκτυπωτή. • Ανάλογα με το λειτουργικό σύστημα, το λογισμικό του εκτυπωτή βρίσκεται στον φάκελο προγράμματος εκτυπωτή ή στην επιφάνεια εργασίας. |

| Τι ψάχνετε; | Θα το βρείτε εδώ |
|--|--|
| <p>Τελευταίες συμπληρωματικές πληροφορίες, ενημερώσεις και υποστήριξη πελατών:</p> <ul style="list-style-type: none"> • Τεκμηρίωση • Λήψεις προγραμμάτων οδήγησης • Υποστήριξη μέσω ζωντανής συνομιλίας • Υποστήριξη μέσω ηλεκτρονικού ταχυδρομείου • Τηλεφωνική υποστήριξη | <p>Επισκεφθείτε τη διεύθυνση http://support.lexmark.com.</p> <p>Σημ.: Επιλέξτε την χώρα ή την περιοχή και κατόπιν το προϊόν σας για να προβάλετε την αντίστοιχη ιστοσελίδα υποστήριξης.</p> <p>Μπορείτε να βρείτε τα στοιχεία επικοινωνίας με το τμήμα υποστήριξης στη δική σας χώρα ή περιοχή στον ιστότοπο ή στο έντυπο της εγγύησης που συνοδεύει τον εκτυπωτή.</p> <p>Όταν επικοινωνείτε με το τμήμα υποστήριξης πελατών, θα πρέπει να έχετε έτοιμες τις ακόλουθες πληροφορίες:</p> <ul style="list-style-type: none"> • Τόπος και ημερομηνία αγοράς • Τύπος συσκευής και σειριακός αριθμός  |
| <ul style="list-style-type: none"> • Πληροφορίες σχετικά με την ασφάλεια • Πληροφορίες σχετικά με τους κανονισμούς • Πληροφορίες σχετικά με την εγγύηση • Πληροφορίες σχετικά με το περιβάλλον | <p>Οι πληροφορίες εγγύησης διαφέρουν ανά χώρα ή περιοχή:</p> <ul style="list-style-type: none"> • Στις Η.Π.Α.—Ανατρέξτε στη Δήλωση περιορισμένης εγγύησης που συνοδεύει αυτόν τον εκτυπωτή ή μεταβείτε στη διεύθυνση http://support.lexmark.com. • Σε άλλες χώρες και περιοχές—Ανατρέξτε στην έντυπη εγγύηση που συνοδεύει τον εκτυπωτή. <p><i>Οδηγός πληροφοριών προϊόντος</i>—Ανατρέξτε στην τεκμηρίωση που συνοδεύει τον εκτυπωτή ή επισκεφθείτε τη διεύθυνση http://support.lexmark.com.</p> |

Επιλογή θέσης για τον εκτυπωτή

Κατά την επιλογή θέσης για τον εκτυπωτή, αφήστε αρκετό χώρο για το άνοιγμα των θηκών, των καλυμμάτων και των θυρών και για την εγκατάσταση των προαιρετικών εξαρτημάτων.

- Τοποθετήστε τον εκτυπωτή κοντά σε πρίζα ρεύματος.

⚠ ΠΡΟΣΟΧΗ—ΚΙΝΔΥΝΟΣ ΤΡΑΥΜΑΤΙΣΜΟΥ: Για να αποφύγετε τον κίνδυνο πυρκαγιάς ή ηλεκτροπληξίας, συνδέστε το καλώδιο τροφοδοσίας σε μια σωστά γειωμένη πρίζα με κατάλληλη ονομαστική ισχύ, που βρίσκεται κοντά στο προϊόν και στην οποία είναι εύκολη η πρόσβαση.

⚡ ΠΡΟΣΟΧΗ—ΚΙΝΔΥΝΟΣ ΗΛΕΚΤΡΟΠΛΗΞΙΑΣ: Για να αποφύγετε τον κίνδυνο ηλεκτροπληξίας, μην τοποθετείτε ή χρησιμοποιείτε το προϊόν κοντά σε νερό ή σε σημεία με υγρασία.

- Βεβαιωθείτε ότι η ροή αέρα στο δωμάτιο είναι σύμφωνη με την τελευταία αναθεώρηση του προτύπου ASHRAE 62 ή του προτύπου CEN Technical Committee 156.
- Επιλέξτε επίπεδη, ανθεκτική και σταθερή επιφάνεια.
- Προστατεύστε τον εκτυπωτή:
 - Από σκόνη, βρωμιά και υγρασία.
 - Από συρραπτικά και συνδετήρες.

- Από άμεση ροή του αέρα κλιματιστικών, θερμαντικών σωμάτων ή ανεμιστήρων.
- Από άμεσο ηλιακό φως και υπερβολική υγρασία.
- Τηρείτε τις συνιστώμενες θερμοκρασίες και αποφεύγετε τις διακυμάνσεις:

| | |
|----------------------------------|----------------|
| Εύρος θερμοκρασιών περιβάλλοντος | 10 έως 32,2 °C |
| Εύρος θερμοκρασιών αποθήκευσης | -40 έως 43,3°C |

- Για λόγους επαρκούς αερισμού, αφήστε γύρω από τον εκτυπωτή τα ακόλουθα συνιστώμενα περιθώρια:

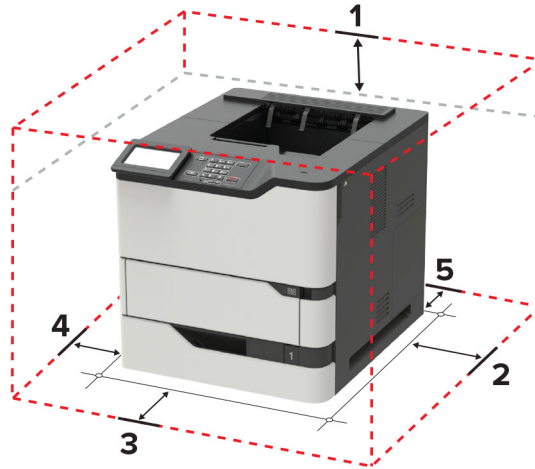

| | | |
|---|-----------------|---|
| 1 | Κορυφή | 152 χιλ. (6 ίν.) |
| 2 | Δεξιά πλευρά | 152 χιλ. (6 ίν.) |
| 3 | Μπροστινή όψη | 406 χιλ. (16 ίν.) Σημ.: Ο ελάχιστος απαιτούμενος χώρος στο μπροστινό μέρος του εκτυπωτή είναι 76 mm (3 ίντσες). |
| 4 | Αριστερή πλευρά | 152 χιλ. (6 ίν.) |
| 5 | Πίσω πλευρά | 152 χιλ. (6 ίν.) |

Διαμορφώσεις εκτυπωτή

⚠ ΠΡΟΣΟΧΗ—ΚΙΝΔΥΝΟΣ ΑΝΑΤΡΟΠΗΣ: Η εγκατάσταση ενός ή περισσότερων προαιρετικών εξαρτημάτων στον εκτυπωτή ή στον πολυλειτουργικό εκτυπωτή ενδέχεται να απαιτεί τη χρήση τροχήλατης βάσης, επίπλου ή άλλου μηχανισμού για την αποφυγή τυχόν αστάθειας που μπορεί να προκαλέσει τραυματισμό. Για περισσότερες πληροφορίες σχετικά με τις υποστηριζόμενες διαμορφώσεις, επισκεφθείτε τη διεύθυνση www.lexmark.com/multifunctionprinters.

⚠ ΠΡΟΣΟΧΗ—ΚΙΝΔΥΝΟΣ ΑΝΑΤΡΟΠΗΣ: Για να μειωθεί ο κίνδυνος από την αστάθεια του εξοπλισμού, η τοποθέτηση χαρτιού πρέπει να πραγματοποιείται μεμονωμένα σε κάθε θήκη. Διατηρείτε κάθε άλλη θήκη κλειστή έως ότου είναι απαραίτητο να χρησιμοποιηθεί.

Μπορείτε να διαμορφώσετε τον εκτυπωτή σας προσθέτοντας προαιρετικές θήκες 250, 550 ή 2100 φύλλων. Για περισσότερες πληροφορίες, ανατρέξτε στις ενότητες [“Τοποθέτηση της θήκης 250 ή 550 φύλλων”](#) στη [σελίδα 205](#) ή [“Τοποθέτηση της θήκης 2100 φύλλων”](#) στη [σελίδα 206](#).

Βασικό μοντέλο



| | |
|---|--|
| 1 | Τυπική θήκη 550 φύλλων |
| 2 | Τροφοδότης διαφορετικών μεγεθών |
| 3 | Πίνακας ελέγχου Σημ.: Η εμφάνιση ενδέχεται να διαφέρει ανάλογα με το μοντέλο του εκτυπωτή σας. |
| 4 | Τυπική υποδοχή |

Πλήρως διαμορφωμένο μοντέλο

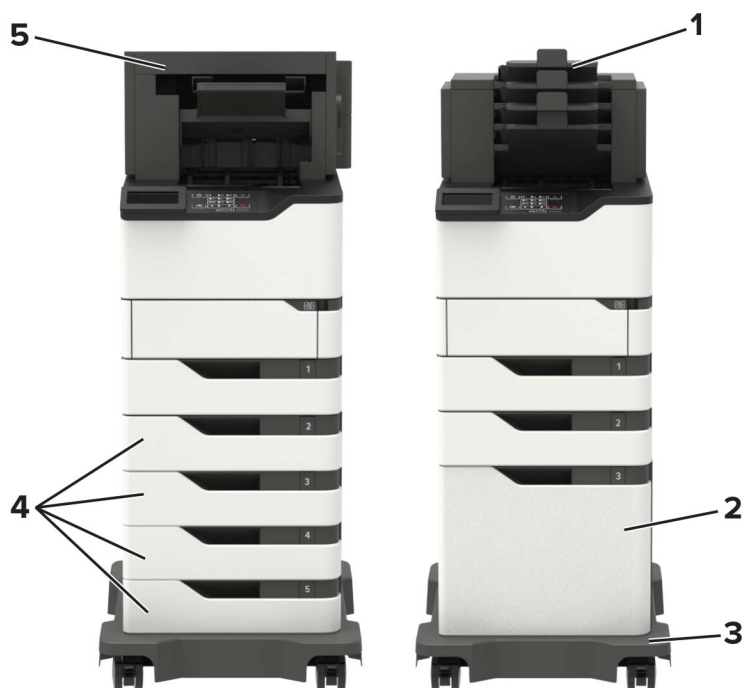

| | Πρόσθετο εξάρτημα | Εναλλακτικό πρόσθετο εξάρτημα |
|---|---|--|
| 1 | Γραμματοκιβώτιο με 4 θήκες | <ul style="list-style-type: none"> • Επέκταση εξόδου • Έξοδος μεγάλης χωρητικότητας • Μονάδα φινιρίσματος συρραφής • Μονάδα φινιρίσματος συρραφής, διάτρησης |
| 2 | Προαιρετική θήκη 2.100 φύλλων | Κανένα |
| 3 | Τροχήλατη βάση | Κανένα |
| 4 | Προαιρετική θήκη 550 φύλλων | Προαιρετική θήκη 250 φύλλων |
| 5 | Μονάδα φινιρίσματος συρραφής, διάτρησης | <ul style="list-style-type: none"> • Επέκταση εξόδου • Έξοδος μεγάλης χωρητικότητας • Γραμματοκιβώτιο με 4 θήκες • Μονάδα φινιρίσματος συρραφής |

Η μονάδα φινιρίσματος, συρραφής, διάτρησης δεν πρέπει να συνδυαστεί με κανένα από τα άλλα προαιρετικά εξαρτήματα εξόδου.

Σε μια διαμόρφωση με δύο ή περισσότερες προαιρετικές μονάδες φινιρίσματος:

- Η μονάδα συρραφής πρέπει πάντα να τοποθετείται στην κορυφή.
- Η επέκταση εξόδου χαρτιού μεγάλης χωρητικότητας πρέπει πάντα να τοποθετείται στη βάση.
- Η επέκταση εξόδου είναι το μοναδικό προαιρετικό εξάρτημα που μπορεί να τοποθετηθεί πάνω από την επέκταση εξόδου μεγάλης χωρητικότητας.
- Η επέκταση εξόδου και το γραμματοκιβώτιο μπορούν να τοποθετηθούν με οποιαδήποτε σειρά.

Όταν χρησιμοποιούνται προαιρετικές θήκες:

- Να χρησιμοποιείτε πάντοτε μια τροχήλατη βάση όταν ο εκτυπωτής έχει διαμορφωθεί με θήκη 2.100 φύλλων.
- Η θήκη 2.100 φύλλων πρέπει πάντα να τοποθετείται στη βάση μιας διαμόρφωσης.
- Η διαμόρφωση του εκτυπωτή μπορεί να περιλαμβάνει έως και τέσσερις προαιρετικές θήκες.
- Οι προαιρετικές θήκες 250 και 550 φύλλων μπορούν να τοποθετηθούν με οποιαδήποτε σειρά.

Σύνδεση καλωδίων

 **ΠΡΟΣΟΧΗ—ΚΙΝΔΥΝΟΣ ΗΛΕΚΤΡΟΠΛΗΞΙΑΣ:** Για να αποφύγετε τον κίνδυνο ηλεκτροπληξίας σε περίπτωση καταιγίδας με αστραπές, μην εγκαθιστάτε το συγκεκριμένο προϊόν και μην πραγματοποιείτε ηλεκτρικές ή καλωδιακές συνδέσεις, όπως σύνδεση για λειτουργία φαξ, σύνδεση του καλωδίου τροφοδοσίας ή του τηλεφώνου.

 **ΠΡΟΣΟΧΗ—ΚΙΝΔΥΝΟΣ ΤΡΑΥΜΑΤΙΣΜΟΥ:** Για να αποφύγετε τον κίνδυνο πυρκαγιάς ή ηλεκτροπληξίας, συνδέστε το καλώδιο τροφοδοσίας σε μια σωστά γειωμένη πρίζα με κατάλληλη ονομαστική ισχύ, που βρίσκεται κοντά στο προϊόν και στην οποία είναι εύκολη η πρόσβαση.

 **ΠΡΟΣΟΧΗ—ΚΙΝΔΥΝΟΣ ΤΡΑΥΜΑΤΙΣΜΟΥ:** Για να αποφύγετε τον κίνδυνο πυρκαγιάς ή ηλεκτροπληξίας, χρησιμοποιήστε μόνο το καλώδιο παροχής ρεύματος που συνοδεύει αυτό το προϊόν ή ανταλλακτικό καλώδιο εξουσιοδοτημένο από τον κατασκευαστή.

Προειδοποίηση—Πιθανή βλάβη: Για να μην προκληθεί απώλεια δεδομένων ή δυσλειτουργία του εκτυπωτή, μην αγγίζετε το καλώδιο USB, τους προσαρμογείς ασύρματου δικτύου ή τον εκτυπωτή στις εικονιζόμενες περιοχές κατά τη διάρκεια της εκτύπωσης.

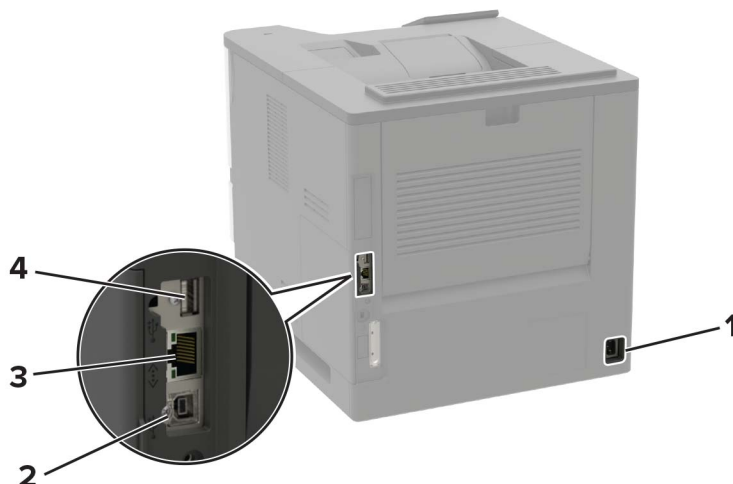

| | Χρησιμοποιήστε το | Για |
|---|------------------------------|--|
| 1 | Υποδοχή καλωδίου τροφοδοσίας | Συνδέστε τον εκτυπωτή σε μια πρίζα. |
| 2 | Θύρα εκτυπωτή USB | Συνδέστε τον εκτυπωτή σε υπολογιστή. |
| 3 | Θύρα Ethernet | Σύνδεση του εκτυπωτή σε δίκτυο. |
| 4 | θύρα USB | Συνδέστε ένα πληκτρολόγιο ή οποιαδήποτε συμβατή επιλογή. |

Χρήση του πίνακα ελέγχου

Εκτυπωτές B2865, MS725, MS821, MS823 και MS825

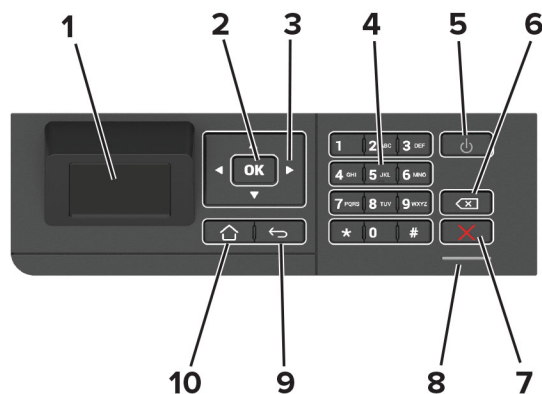

| | Χρησιμοποιήστε | Για |
|----|-------------------------|---|
| 1 | Εμφάνιση | <ul style="list-style-type: none"> • Προβολή μηνυμάτων εκτυπωτή και κατάσταση αναλώσιμων. • Ρύθμιση και λειτουργία του εκτυπωτή. |
| 2 | Κουμπί Επιλογή | <ul style="list-style-type: none"> • Ορίστε μια επιλογή μενού. • Αποθηκεύστε τις αλλαγές που έγιναν σε μια ρύθμιση. |
| 3 | Κουμπιά βέλους | <ul style="list-style-type: none"> • Μετακινηθείτε στα μενού ή μεταξύ οθονών και επιλογών μενού. • Προσαρμόστε την αριθμητική τιμή μιας ρύθμισης. |
| 4 | Αριθμητικό πληκτρολόγιο | Πληκτρολογήστε αριθμούς ή σύμβολα σε ένα πεδίο εισαγωγής. |
| 5 | Κουμπί λειτουργίας | Ενεργοποίηση ή απενεργοποίηση του εκτυπωτή. Σημ.: Για να απενεργοποιήσετε τον εκτυπωτή, πατήστε παρατεταμένα το κουμπί για πέντε δευτερόλεπτα. |
| 6 | Κουμπί backspace | Μετακινήστε το δρομέα προς τα πίσω και διαγράψτε ένα χαρακτήρα σε ένα πεδίο εισαγωγής. |
| 7 | Κουμπί Διακοπή ή Άκυρο | Διακόψτε την τρέχουσα εργασία του εκτυπωτή. |
| 8 | Ενδεικτική λυχνία | Ελέγξτε την κατάσταση του εκτυπωτή. |
| 9 | Κουμπί Πίσω | Επιστρέψετε στην προηγούμενη οθόνη. |
| 10 | Κουμπί αρχικής οθόνης | Μεταβείτε στην αρχική οθόνη. |

ΕΚΤΥΠΩΤΕΣ Lexmark M5255, M5270, MS822 και MS826

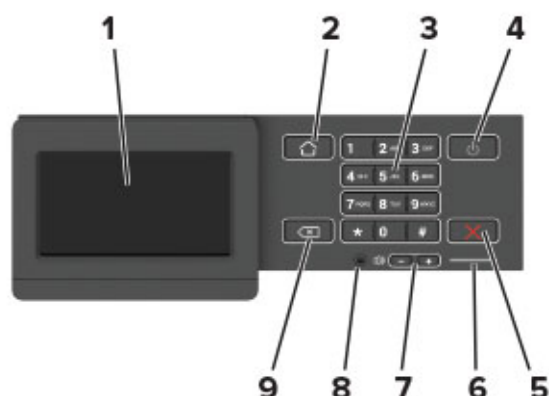

| | Χρησιμοποιήστε | Για |
|---|--------------------------|--|
| 1 | Εμφάνιση | <ul style="list-style-type: none"> • Προβολή μηνυμάτων εκτυπωτή και κατάσταση αναλώσιμων. • Ρύθμιση και λειτουργία του εκτυπωτή. |
| 2 | Κουμπί αρχικής οθόνης | Μεταβείτε στην αρχική οθόνη. |
| 3 | Αριθμητικό πληκτρολόγιο | Πληκτρολογήστε αριθμούς ή σύμβολα σε ένα πεδίο εισαγωγής. |
| 4 | Κουμπί λειτουργίας | Ενεργοποίηση ή απενεργοποίηση του εκτυπωτή. Σημ.: Για να απενεργοποιήσετε τον εκτυπωτή, πατήστε παρατεταμένα το κουμπί για πέντε δευτερόλεπτα. |
| 5 | Κουμπί Διακοπή ή Άκυρο | Διακόψτε την τρέχουσα εργασία του εκτυπωτή. |
| 6 | Ενδεικτική λυχνία | Ελέγξτε την κατάσταση του εκτυπωτή. |
| 7 | Πλήκτρα έντασης ήχου | Προσαρμογή της έντασης ήχου του ηχείου. |
| 8 | Θύρα ακουστικών ή ηχείου | Συνδέστε ακουστικά ή ηχείο. Σημ.: Αυτή η δυνατότητα είναι διαθέσιμη μόνο σε ορισμένες μονάδες εκτυπωτών. |
| 9 | Κουμπί Πίσω | Επιστρέψετε στην προηγούμενη οθόνη. |

Κατανόηση της κατάστασης του κουμπιού λειτουργίας και της ενδεικτικής λυχνίας

| Ενδεικτική λυχνία | Κατάσταση του εκτυπωτή |
|-------------------|--|
| Απενεργοποίηση | Ο εκτυπωτής είναι απενεργοποιημένος ή βρίσκεται σε λειτουργία αδρανοποίησης. |
| Μπλε | Ο εκτυπωτής είναι έτοιμος ή επεξεργάζεται δεδομένα. |
| Κόκκινο | Απαιτείται παρέμβαση του χειριστή. |

| Λυχνία κουμπιού λειτουργίας | Κατάσταση του εκτυπωτή |
|--------------------------------|--|
| Απενεργοποίηση | Ο εκτυπωτής είναι απενεργοποιημένος, έτοιμος ή επεξεργάζεται δεδομένα. |
| Σταθερά πορτοκαλί | Ο εκτυπωτής βρίσκεται σε κατάσταση αναστολής λειτουργίας. |
| Αναβοσβήνει με πορτοκαλί χρώμα | Ο εκτυπωτής είναι σε λειτουργία αδρανοποίησης. |

Ρύθμιση και χρήση των εφαρμογών της αρχικής οθόνης

Σημ.: Αυτές οι εφαρμογές υποστηρίζονται μόνο σε ορισμένα μοντέλα εκτυπωτών.

Χρήση της αρχικής οθόνης

Σημ.: Η αρχική οθόνη σας ενδέχεται να διαφέρει ανάλογα με τις ρυθμίσεις προσαρμογής της αρχικής οθόνης, τις ρυθμίσεις διαχείρισης και τις ενεργές ενσωματωμένες λύσεις.

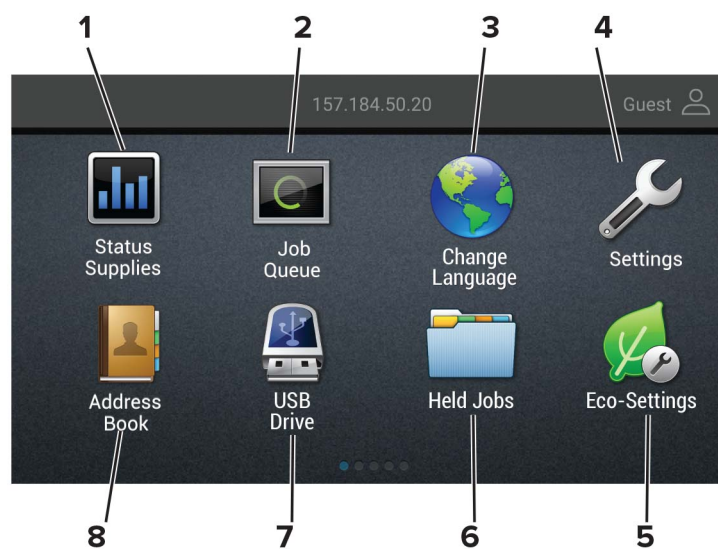

| Πατήστε | Για |
|---------|---|
| 1 | Κατάσταση/Αναλώσιμα <ul style="list-style-type: none"> • Να εμφανίζεται μια προειδοποίηση ή μήνυμα σφάλματος όταν ο εκτυπωτής απαιτεί παρέμβαση για τη συνέχιση της επεξεργασίας. • Προβολή περισσότερων πληροφοριών σχετικά με την προειδοποίηση ή το μήνυμα του εκτυπωτή και τον τρόπο απαλοιφής τους. <p>Σημ.: Μπορείτε επίσης να αποκτήσετε πρόσβαση σε αυτήν τη ρύθμιση, πατώντας στο επάνω μέρος της αρχικής οθόνης.</p> |
| 2 | Ουρά εργασιών <p>Εμφανίστε όλες τις τρέχουσες εργασίες εκτύπωσης.</p> <p>Σημ.: Μπορείτε επίσης να αποκτήσετε πρόσβαση σε αυτήν τη ρύθμιση, πατώντας στο επάνω μέρος της αρχικής οθόνης.</p> |
| 3 | Αλλαγή γλώσσας <p>Αλλαγή της γλώσσας στην οθόνη του εκτυπωτή.</p> |
| 4 | Ρυθμίσεις <p>Αποκτήσετε πρόσβαση στα μενού εκτυπωτή.</p> |
| 5 | Οικολογικές ρυθμίσεις <p>Διαχείριση της κατανάλωσης ενέργειας, του θορύβου, του τόνερ και των ρυθμίσεων χρήσης χαρτιού.</p> |
| 6 | Εργασίες σε αναμονή <p>Εμφάνιση των εργασιών εκτύπωσης που διατηρούνται στη μνήμη του εκτυπωτή.</p> |
| 7 | Μονάδα USB <p>Εκτύπωση φωτογραφιών και εγγράφων από μια μονάδα flash.</p> |

| Πατήστε | | Για |
|---------|--------------------|---|
| 8 | Βιβλίο διευθύνσεων | Διαχείριση μιας λίστας επαφών στην οποία θα έχουν πρόσβαση και άλλες εφαρμογές στον εκτυπωτή. |

Προσαρμογή της αρχικής οθόνης

1 Ανοίξτε ένα πρόγραμμα περιήγησης στο Web και πληκτρολογήστε τη διεύθυνση IP του εκτυπωτή στο πεδίο διευθύνσεων.

Σημειώσεις:

- Δείτε τη διεύθυνση IP του εκτυπωτή στην αρχική οθόνη του εκτυπωτή. Η διεύθυνση IP εμφανίζεται ως τέσσερα σύνολα αριθμών που χωρίζονται με τελείες, όπως 123.123.123.123.
- Αν χρησιμοποιείτε διακομιστή μεσολάβησης, απενεργοποιήστε τον προσωρινά για να φορτωθεί σωστά η ιστοσελίδα.

2 Επιλέξτε **Ρυθμίσεις > Συσκευή > Ορατά εικονίδια στην αρχική οθόνη**.

3 Επιλέξτε τα εικονίδια που θέλετε να εμφανίζονται στην αρχική οθόνη.

4 Εφαρμόστε τις αλλαγές.

Χρήση της προσαρμογής οθόνης

Πριν χρησιμοποιήσετε την εφαρμογή, φροντίστε να κάνετε τα εξής:

- Στον Embedded Web Server, πατήστε **Εφαρμογές > Display Customization > Διαμόρφωση**.
- Ενεργοποιήστε και διαμορφώστε τις ρυθμίσεις προφύλαξης οθόνης, παρουσίασης και ταπτεσαρίας.

Διαχείριση εικόνων προφύλαξης οθόνης και παρουσίασης

1 Από την ενότητα Εικόνες προφύλαξης οθόνης και παρουσίασης, προσθέστε, επεξεργαστείτε ή διαγράψτε μια εικόνα.

Σημειώσεις:

- Μπορείτε να προσθέσετε ως 10 εικόνες.
- Όταν η ρύθμιση είναι ενεργοποιημένη, τα εικονίδια κατάστασης εμφανίζονται στην προφύλαξη οθόνης μόνο όταν υπάρχουν σφάλματα, προειδοποιήσεις ή ειδοποιήσεις βασισμένες στο cloud.

2 Εφαρμόστε τις αλλαγές.

Αλλαγή της εικόνας ταπτεσαρίας

1 Στην αρχική οθόνη, αγγίξτε την επιλογή **Αλλαγή ταπτεσαρίας**.

2 Επιλέξτε μια εικόνα για να χρησιμοποιήσετε.

3 Εφαρμόστε τις αλλαγές.

Εκτέλεση παρουσίασης από μονάδα flash

- 1 Τοποθετήστε μια μονάδα flash στη θύρα USB.
- 2 Στην αρχική οθόνη, αγγίξτε την επιλογή **Παρουσίαση**.
Οι εικόνες εμφανίζονται με αλφαβητική σειρά.

Σημ.: Μπορείτε να αφαιρέσετε τη μονάδα flash αφού ξεκινήσει η παρουσίαση, αλλά οι εικόνες δεν θα αποθηκεύονται στον εκτυπωτή. Εάν η παρουσίαση σταματήσει, τοποθετήστε ξανά τη μονάδα flash για να δείτε τις εικόνες.

Διαμόρφωση ρυθμίσεων της λειτουργίας Eco

- 1 Στην αρχική οθόνη, επιλέξτε **Eco-Settings**.
- 2 Διαμορφώστε τη λειτουργία Eco ή τον προγραμματισμό καταστάσεων λειτουργίας.
- 3 Εφαρμόστε τις αλλαγές.

Δημιουργία προφίλ Cloud Connector

Προτείνουμε να συνδεθείτε στον εκτυπωτή πριν να δημιουργήσετε ένα προφίλ. Για να ενεργοποιήσετε μια μέθοδο σύνδεσης, βλ. *Embedded Web Server - Οδηγός διαχείρισης ασφαλείας*.

- 1 Στην αρχική οθόνη, επιλέξτε **Cloud Connector**.
- 2 Επιλέξτε έναν πάροχο υπηρεσιών cloud.
- 3 Πατήστε **Δημιουργία προφίλ** ή .
- 4 Πληκτρολογήστε ένα μοναδικό όνομα προφίλ.
- 5 Αν είναι απαραίτητο, εισαγάγετε έναν κωδικό PIN.
Σημ.: Όταν χρησιμοποιείτε τον εκτυπωτή ως επισκέπτης, προστατέψτε το προφίλ με έναν κωδικό PIN.
- 6 Πατήστε **Δημιουργία** και σημειώστε τον κωδικό εξουσιοδότησης.
Σημ.: Ο κωδικός εξουσιοδότησης είναι έγκυρος μόνο για 24 ώρες.
- 7 Ανοίξτε ένα πρόγραμμα περιήγησης στο Web και κατόπιν μεταβείτε στη διεύθυνση <https://lexmark.cloud-connect.co>.
- 8 Κάντε κλικ στην επιλογή **Επόμενο** και κατόπιν αποδεχθείτε τους Όρους χρήσης.
- 9 Εισαγάγετε τον κωδικό εξουσιοδότησης και κάντε κλικ στην επιλογή **Σύνδεση**.
- 10 Συνδεθείτε στο λογαριασμό σας στον πάροχο υπηρεσιών cloud.
- 11 Παραχωρήστε δικαιώματα.

Σημ.: Για να ολοκληρωθεί η διαδικασία εξουσιοδότησης, ανοίξτε το προφίλ εντός 72 ωρών.

Ρύθμιση των ορίων χρήσης συσκευής

Μπορεί να χρειαστείτε δικαιώματα διαχειριστή για να έχετε πρόσβαση στην εφαρμογή.

- 1 Ανοίξτε ένα πρόγραμμα περιήγησης στο Web και πληκτρολογήστε τη διεύθυνση IP του εκτυπωτή στο πεδίο διευθύνσεων.

Σημειώσεις:

- Δείτε τη διεύθυνση IP του εκτυπωτή στην αρχική οθόνη του εκτυπωτή. Η διεύθυνση IP εμφανίζεται ως τέσσερα σύνολα αριθμών που χωρίζονται με τελείες, όπως 123.123.123.123.
- Εάν χρησιμοποιείτε διακομιστή μεσολάβησης, απενεργοποιήστε τον προσωρινά για να φορτωθεί σωστά η ιστοσελίδα.

- 2 Πατήστε **Εφαρμογές > Όρια χρήσης συσκευής > Διαμόρφωση**.

- 3 Από την ενότητα "Λογαριασμοί χρήστη", προσθέστε ή επεξεργαστείτε έναν χρήστη και, στη συνέχεια, ρυθμίστε το όριο χρήστη.

- 4 Εφαρμόστε τις αλλαγές.

Σημ.: Για πληροφορίες σχετικά με τη διαμόρφωση της εφαρμογής και των ρυθμίσεων ασφαλείας της, ανατρέξτε στον *Οδηγό διαχειριστή ορίων χρήσης συσκευής*.

Χρήση της Δημιουργίας κωδικών QR

Μπορεί να χρειαστείτε δικαιώματα διαχειριστή για να έχετε πρόσβαση στην εφαρμογή.

- 1 Ανοίξτε ένα πρόγραμμα περιήγησης στο Web και πληκτρολογήστε τη διεύθυνση IP του εκτυπωτή στο πεδίο διευθύνσεων.

Σημειώσεις:

- Δείτε τη διεύθυνση IP του εκτυπωτή στην αρχική οθόνη του εκτυπωτή. Η διεύθυνση IP εμφανίζεται ως τέσσερα σύνολα αριθμών που χωρίζονται με τελείες, όπως 123.123.123.123.
- Εάν χρησιμοποιείτε διακομιστή μεσολάβησης, απενεργοποιήστε τον προσωρινά για να φορτωθεί σωστά η ιστοσελίδα.

- 2 Πατήστε **Εφαρμογές > Δημιουργία κωδικών QR > Διαμόρφωση**.

- 3 Κάντε ένα από τα εξής:

- Επιλέξτε προεπιλεγμένη τιμή κωδικού QR.
- Πληκτρολογήστε τιμή κωδικού QR.

- 4 Εφαρμόστε τις αλλαγές.

Χρήση της υποστήριξης πελατών

- 1 Από την αρχική οθόνη, πατήστε **Υποστήριξη πελατών**.

- 2 Εκτυπώστε ή αποστείλετε με μήνυμα ηλεκτρονικού ταχυδρομείου τις πληροφορίες.

Σημ.: Για πληροφορίες σχετικά με τη διαμόρφωση των ρυθμίσεων της εφαρμογής, ανατρέξτε στον *Οδηγό διαχειριστή υποστήριξης πελατών*.

Διαχείριση σελιδοδεικτών

Δημιουργία σελιδοδεικτών

Χρησιμοποιήστε σελιδοδείκτες για να εκτυπώσετε έγγραφα που ανοίγεται συχνά και τα οποία είναι αποθηκευμένα σε διακομιστές ή στο Web.

- 1 Ανοίξτε ένα πρόγραμμα περιήγησης στο Web και πληκτρολογήστε τη διεύθυνση IP του εκτυπωτή στο πεδίο διευθύνσεων.

Σημειώσεις:

- Δείτε τη διεύθυνση IP του εκτυπωτή στην αρχική οθόνη του εκτυπωτή. Η διεύθυνση IP εμφανίζεται ως τέσσερα σύνολα αριθμών που χωρίζονται με τελείες, όπως 123.123.123.123.
- Αν χρησιμοποιείτε διακομιστή μεσολάβησης, απενεργοποιήστε τον προσωρινά για να φορτωθεί σωστά η ιστοσελίδα.

- 2 Κάντε κλικ στην επιλογή **Ρύθμιση σελιδοδείκτη > Προσθήκη σελιδοδείκτη** και κατόπιν πληκτρολογήστε ένα μοναδικό όνομα για το σελιδοδείκτη.

- 3 Επιλέξτε έναν τύπο πρωτοκόλλου διεύθυνσης και κατόπιν κάντε ένα από τα παρακάτω:

- Για HTTP και HTTPS, πληκτρολογήστε τη διεύθυνση URL που θέλετε να ορίσετε ως σελιδοδείκτη.
- Για HTTPS, χρησιμοποιήστε το όνομα του υπολογιστή δικτύου αντί για τη διεύθυνση IP. Για παράδειγμα, πληκτρολογήστε **myWebsite.com/sample.pdf** αντί να πληκτρολογήσετε **123.123.123.123/sample.pdf**. Βεβαιωθείτε ότι το όνομα του υπολογιστή δικτύου αντιστοιχεί στο κοινό όνομα (Common Name – CN) που αναγράφεται στο πιστοποιητικό του διακομιστή. Για περισσότερες πληροφορίες σχετικά με το πώς θα βρείτε το κοινό όνομα (CN) στο πιστοποιητικό του διακομιστή, ανατρέξτε στις πληροφορίες βοήθειας του προγράμματος περιήγησης που χρησιμοποιείτε.
- Για FTP, πληκτρολογήστε τη διεύθυνση FTP. Για παράδειγμα, **myServer/myDirectory**. Εισαγάγετε τη θύρα FTP. Η θύρα 21 είναι η προεπιλεγμένη θύρα για την αποστολή εντολών.
- Για SMB, πληκτρολογήστε τη διεύθυνση φακέλου δικτύου. Για παράδειγμα, **myServer/myShare/myFile.pdf**. Πληκτρολογήστε το όνομα του τομέα δικτύου.
- Εάν είναι απαραίτητο, επιλέξτε τον τύπο ελέγχου ταυτότητας για FTP και SMB.

Για να περιορίσετε την πρόσβαση στο σελιδοδείκτη, εισαγάγετε ένα PIN.

Σημ.: Η εφαρμογή υποστηρίζει τους παρακάτω τύπους αρχείων: PDF, JPEG, TIFF και ιστοσελίδες που βασίζονται σε HTML. Άλλοι τύποι αρχείων, όπως DOCX και XLXS, υποστηρίζονται σε ορισμένα μοντέλα εκτυπωτών.

- 4 Κάντε κλικ στην επιλογή **Αποθήκευση**.

Σημ.: Για να διαχειριστείτε σελιδοδείκτες, κάντε κλικ στην επιλογή **Ρύθμιση σελιδοδείκτη**.

Δημιουργία φακέλων

- 1 Ανοίξτε ένα πρόγραμμα περιήγησης στο Web και πληκτρολογήστε τη διεύθυνση IP του εκτυπωτή στο πεδίο διευθύνσεων.

Σημειώσεις:

- Δείτε τη διεύθυνση IP του εκτυπωτή στην αρχική οθόνη του εκτυπωτή. Η διεύθυνση IP εμφανίζεται ως τέσσερα σύνολα αριθμών που χωρίζονται με τελείες, όπως 123.123.123.123.

- Αν χρησιμοποιείτε διακομιστή μεσολάβησης, απενεργοποιήστε τον προσωρινά για να φορτωθεί σωστά η ιστοσελίδα.

2 Κάντε κλικ στην επιλογή **Ρύθμιση σελιδοδείκτη > Προσθήκη φακέλου** και κατόπιν πληκτρολογήστε ένα μοναδικό όνομα για το φάκελο.

Σημ.: Για να περιορίσετε την πρόσβαση στο φάκελο, εισαγάγετε ένα PIN.

3 Κάντε κλικ στην επιλογή **Αποθήκευση**.

Σημειώσεις:

- Μπορείτε να δημιουργήσετε φακέλους ή σελιδοδείκτες μέσα σε ένα φάκελο. Για να δημιουργήσετε ένα σελιδοδείκτη, βλ. [“Δημιουργία σελιδοδεικτών” στη σελίδα 21](#).
- Για να διαχειριστείτε φακέλους, κάντε κλικ στην επιλογή **Ρύθμιση σελιδοδείκτη**.

Διαχείριση επαφών

Προσθήκη επαφών

1 Ανοίξτε ένα πρόγραμμα περιήγησης στο Web και πληκτρολογήστε τη διεύθυνση IP του εκτυπωτή στο πεδίο διευθύνσεων.

Σημειώσεις:

- Δείτε τη διεύθυνση IP του εκτυπωτή στην αρχική οθόνη του εκτυπωτή. Η διεύθυνση IP εμφανίζεται ως τέσσερα σύνολα αριθμών που χωρίζονται με τελείες, όπως 123.123.123.123.
- Αν χρησιμοποιείτε διακομιστή μεσολάβησης, απενεργοποιήστε τον προσωρινά για να φορτωθεί σωστά η ιστοσελίδα.

2 Κάντε κλικ στην επιλογή **Βιβλίο διευθύνσεων**.

3 Από την ενότητα Επαφές, προσθέστε μια επαφή.

Σημ.: Μπορείτε να αντιστοιχίσετε την επαφή σε μία ή περισσότερες ομάδες.

4 Αν είναι απαραίτητο, προσδιορίστε μια μέθοδο σύνδεσης για να επιτρέπεται η πρόσβαση στην εφαρμογή.

5 Εφαρμόστε τις αλλαγές.

Προσθήκη ομάδων

1 Ανοίξτε ένα πρόγραμμα περιήγησης στο Web και πληκτρολογήστε τη διεύθυνση IP του εκτυπωτή στο πεδίο διευθύνσεων.

Σημειώσεις:

- Δείτε τη διεύθυνση IP του εκτυπωτή στην αρχική οθόνη του εκτυπωτή. Η διεύθυνση IP εμφανίζεται ως τέσσερα σύνολα αριθμών που χωρίζονται με τελείες, όπως 123.123.123.123.
- Αν χρησιμοποιείτε διακομιστή μεσολάβησης, απενεργοποιήστε τον προσωρινά για να φορτωθεί σωστά η ιστοσελίδα.

2 Κάντε κλικ στην επιλογή **Βιβλίο διευθύνσεων**.

3 Από την ενότητα Ομάδες επαφών, προσθέστε ένα όνομα ομάδας.

Σημ.: Μπορείτε να αντιστοιχίσετε μία ή περισσότερες επαφές στην ομάδα.

4 Εφαρμόστε τις αλλαγές.

Επεξεργασία επαφών ή ομάδων

1 Ανοίξτε ένα πρόγραμμα περιήγησης στο Web και πληκτρολογήστε τη διεύθυνση IP του εκτυπωτή στο πεδίο διευθύνσεων.

Σημειώσεις:

- Δείτε τη διεύθυνση IP του εκτυπωτή στην αρχική οθόνη του εκτυπωτή. Η διεύθυνση IP εμφανίζεται ως τέσσερα σύνολα αριθμών που χωρίζονται με τελείες, όπως 123.123.123.123.
- Αν χρησιμοποιείτε διακομιστή μεσολάβησης, απενεργοποιήστε τον προσωρινά για να φορτωθεί σωστά η ιστοσελίδα.

2 Κάντε κλικ στην επιλογή **Βιβλίο διευθύνσεων**.

3 Κάντε ένα από τα εξής:

- Από την ενότητα Επαφές, κάντε κλικ σε ένα όνομα επαφής και επεξεργαστείτε τα στοιχεία.
- Από την ενότητα Ομάδες επαφών, κάντε κλικ σε ένα όνομα ομάδας και επεξεργαστείτε τα στοιχεία.

4 Εφαρμόστε τις αλλαγές.

Διαγραφή επαφών ή ομάδων

1 Ανοίξτε ένα πρόγραμμα περιήγησης στο Web και πληκτρολογήστε τη διεύθυνση IP του εκτυπωτή στο πεδίο διευθύνσεων.

Σημειώσεις:

- Δείτε τη διεύθυνση IP του εκτυπωτή στην αρχική οθόνη του εκτυπωτή. Η διεύθυνση IP εμφανίζεται ως τέσσερα σύνολα αριθμών που χωρίζονται με τελείες, όπως 123.123.123.123.
- Αν χρησιμοποιείτε διακομιστή μεσολάβησης, απενεργοποιήστε τον προσωρινά για να φορτωθεί σωστά η ιστοσελίδα.

2 Κάντε κλικ στην επιλογή **Βιβλίο διευθύνσεων**.

3 Κάντε ένα από τα εξής:

- Από την ενότητα Επαφές, επιλέξτε μια επαφή που θέλετε να διαγράψετε.
- Από την ενότητα Ομάδες επαφών, επιλέξτε ένα όνομα ομάδας που θέλετε να διαγράψετε.

Εγκατάσταση και χρήση των χαρακτηριστικών προσβασιμότητας

Σημειώσεις:

- Αυτές οι δυνατότητες υποστηρίζονται μόνο σε ορισμένα μοντέλα εκτυπωτών.
- Για περισσότερες πληροφορίες σχετικά με τις δυνατότητες προσβασιμότητας του εκτυπωτή σας, ανατρέξτε στον οδηγό προσβασιμότητας στη διεύθυνση <http://support.lexmark.com>.

Ενεργοποίηση Φωνητικής καθοδήγησης

Από τον πίνακα ελέγχου

- 1 Πατήστε παρατεταμένα το πλήκτρο **5** μέχρι να ακούσετε ένα φωνητικό μήνυμα.
- 2 Επιλέξτε **OK**.

Από το πληκτρολόγιο

- 1 Πατήστε παρατεταμένα το πλήκτρο **5** μέχρι να ακούσετε ένα φωνητικό μήνυμα.
- 2 Πατήστε το πλήκτρο **Tab** για να μετακινήσετε το δρομέα εστίασης στο κουμπί **OK** και, στη συνέχεια, πατήστε **Enter**.

Σημειώσεις:

- Η Φωνητική καθοδήγηση ενεργοποιείται και όταν συνδέετε τα ακουστικά στην υποδοχή ακουστικών.
- Για να προσαρμόσετε την ένταση του ήχου, χρησιμοποιήστε τα κουμπιά έντασης ήχου στο κάτω μέρος του πίνακα ελέγχου.

Περιήγηση στην οθόνη με χειρονομίες

Σημειώσεις:

- Οι χειρονομίες είναι διαθέσιμες μόνο όταν η φωνητική καθοδήγηση είναι ενεργοποιημένη.
- Ενεργοποιήστε τη Μεγέθυνση για να χρησιμοποιήσετε τις χειρονομίες ζουμ και μετακίνησης.
- Χρησιμοποιήστε ένα πληκτρολόγιο για να πληκτρολογήσετε χαρακτήρες και να προσαρμόσετε ορισμένες ρυθμίσεις.

| Χειρονομία | Λειτουργία |
|---|---|
| Διπλό πάτημα | Μπορείτε να επιλέξετε μια λειτουργία ή ένα στοιχείο στην οθόνη. |
| Τριπλό πάτημα | Μπορείτε να μεγεθύνετε ή να μικρύνετε κείμενα και εικόνες. |
| Σάρωση με το δάχτυλο προς τα δεξιά ή προς τα κάτω | Μπορείτε να μετακινηθείτε στο επόμενο στοιχείο της οθόνης. |
| Σάρωση με το δάχτυλο προς τα αριστερά ή προς τα επάνω | Μπορείτε να επιστρέψετε στο προηγούμενο στοιχείο της οθόνης. |

| Χειρονομία | Λειτουργία |
|---|---|
| Οπτική γωνία | Μπορείτε να δείτε τμήματα της μεγεθυμένης εικόνας που είναι πέρα από τα όρια της οθόνης. Σημ.: Για τη συγκεκριμένη χειρονομία πρέπει να σύρετε δύο δάχτυλα κατά μήκος μιας μεγεθυμένης εικόνας. |
| Σάρωση με το δάχτυλο προς τα επάνω και προς τα αριστερά | Μπορείτε να εξέλθετε από μια εφαρμογή και να επιστρέψετε στην αρχική οθόνη. |
| Σάρωση με το δάχτυλο προς τα κάτω και προς τα αριστερά | <ul style="list-style-type: none"> • Ακυρώνεται μια εργασία. • Μπορείτε να επιστρέψετε στην προηγούμενη ρύθμιση. • Μπορείτε να βγείτε από την εμφανιζόμενη οθόνη χωρίς να αλλάξετε καμία ρύθμιση ή τιμή. |
| Σάρωση με το δάχτυλο προς τα επάνω και προς τα κάτω | Μπορείτε να επαναλάβετε μια προφορική εντολή. |

Ενεργοποίηση της λειτουργίας μεγέθυνσης

- 1 Από τον πίνακα ελέγχου, πατήστε παρατεταμένα το πλήκτρο **5** μέχρι να ακούσετε ένα φωνητικό μήνυμα.
- 2 Επιλέξτε τη λειτουργία **Μεγέθυνσης**.
- 3 Επιλέξτε **ΟΚ**.

Για περισσότερες πληροφορίες σχετικά με την περιήγηση σε μια μεγεθυμένη οθόνη, δείτε [“Περιήγηση στην οθόνη με χειρονομίες” στη σελίδα 24](#).

Προσαρμογή του ρυθμού ομιλίας της Φωνητικής καθοδήγησης

- 1 Από την αρχική οθόνη, επιλέξτε **Ρυθμίσεις > Συσκευή > Προσβασιμότητα > Ρυθμός ομιλίας**.
- 2 Επιλέξτε το ρυθμό ομιλίας.

Χρήση του πληκτρολογίου στην οθόνη

Εφαρμόστε μία ή περισσότερες από τις εξής λύσεις:

- Σύρετε το δάχτυλό σας επάνω στο κουμπί για αναγγελία του χαρακτήρα.
- Σηκώστε το δάχτυλο για να εισαγάγετε ή να πληκτρολογήσετε το χαρακτήρα στο πεδίο.
- Επιλέξτε **Backspace** για να διαγράψετε χαρακτήρες.
- Για να ακούσετε το περιεχόμενο του πεδίου εισαγωγής, επιλέξτε **Tab** και στη συνέχεια **Shift + Tab**.

Ενεργοποίηση προφορικών κωδικών πρόσβασης ή προσωπικών αριθμών αναγνώρισης

- 1 Από την αρχική οθόνη, επιλέξτε **Ρυθμίσεις > Συσκευή > Προσβασιμότητα > Προφορικοί κωδικοί πρόσβασης/PIN**.
- 2 Ενεργοποιήστε τη ρύθμιση.

Τοποθέτηση χαρτιού και ειδικών μέσων εκτύπωσης

Ορισμός του μεγέθους και του τύπου χαρτιού

1 Από τον πίνακα ελέγχου, μεταβείτε στις επιλογές:

Ρυθμίσεις > Χαρτί > Ρύθμιση θήκης > Μέγεθος/τύπος χαρτιού > και επιλέξτε προέλευση χαρτιού

Για μοντέλα εκτυπωτή χωρίς οθόνη αφής, πατήστε **OK** για να περιηγηθείτε στις ρυθμίσεις.

2 Ορίστε το μέγεθος και τον τύπο χαρτιού.

Διαμόρφωση των ρυθμίσεων για χαρτί Universal

1 Από τον πίνακα ελέγχου, μεταβείτε στις επιλογές:

Ρυθμίσεις > Χαρτί > Διαμόρφωση μέσων εκτύπωσης > Γενική εγκατάσταση

Για μοντέλα εκτυπωτή χωρίς οθόνη αφής, πατήστε **OK** για να περιηγηθείτε στις ρυθμίσεις.

2 Διαμορφώστε τις ρυθμίσεις.

Τοποθέτηση μέσων στη θήκη 250 ή 550 φύλλων

⚠ ΠΡΟΣΟΧΗ—ΚΙΝΔΥΝΟΣ ΤΡΑΥΜΑΤΙΣΜΟΥ: Για να μειωθεί ο κίνδυνος από την αστάθεια του εξοπλισμού, η τοποθέτηση χαρτιού πρέπει να πραγματοποιείται μεμονωμένα σε κάθε θήκη. Διατηρείτε κάθε άλλη θήκη κλειστή έως ότου είναι απαραίτητο να χρησιμοποιηθεί.

1 Αφαιρέστε τη θήκη.

Σημ.: Για να αποφύγετε τις εμπλοκές χαρτιού, μην αφαιρείτε τις θήκες ενώ ο εκτυπωτής είναι απασχολημένος.



2 Ρυθμίστε τους οδηγούς έτσι ώστε να αντιστοιχούν στο μέγεθος του χαρτιού που τοποθετείτε.

Σημ.: Για να τοποθετήσετε τους οδηγούς, χρησιμοποιήστε τις ενδείξεις στο κάτω μέρος της θήκης.

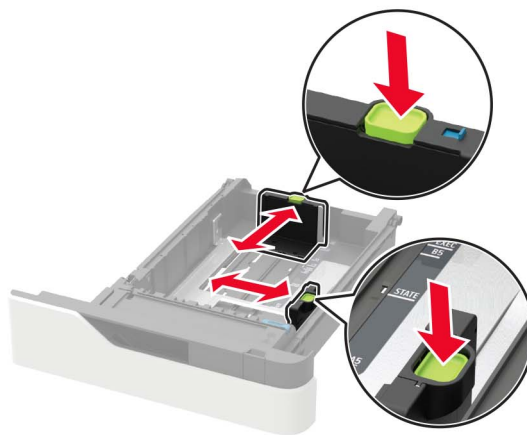
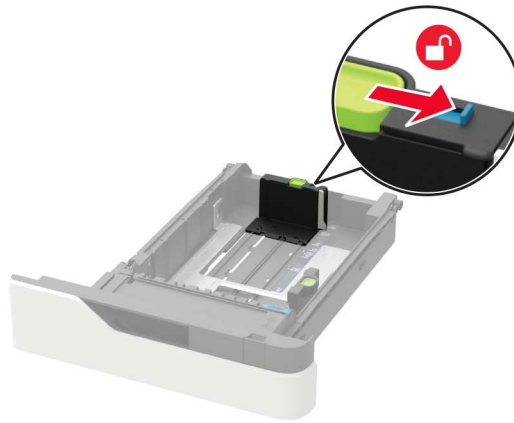

3 Λυγίστε, ξεφυλλίστε και ισιώστε τις άκρες του χαρτιού πριν το τοποθετήσετε.

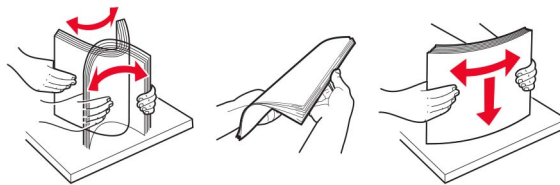

4 Τοποθετήστε τη στοίβα χαρτιού με την πλευρά εκτύπωσης προς τα κάτω και βεβαιωθείτε ότι οι πλαϊνοί οδηγοί εφάπτονται στο χαρτί.

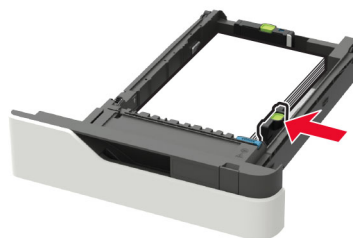

- Μην σύρετε το χαρτί μέσα στη θήκη.
- Για να αποφύγετε τυχόν εμπλοκές χαρτιού, βεβαιωθείτε ότι το ύψος της στοίβας βρίσκεται κάτω από την ένδειξη μέγιστου γεμίσματος χαρτιού.



- Τοποθετήστε επιστολόχαρτο ανάλογα με το εάν έχει τοποθετηθεί προαιρετική μονάδα συρραφής.

| Χωρίς προαιρετική μονάδα φινιρίσματος συρραφής | Με προαιρετική μονάδα φινιρίσματος συρραφής |
|---|---|
|  <p>Εκτύπωση μονής όψης</p> |  <p>Εκτύπωση μονής όψης</p> |
|  <p>Εκτύπωση διπλής όψης</p> |  <p>Εκτύπωση διπλής όψης</p> |

- Όταν τοποθετείτε διάτρητο χαρτί, βεβαιωθείτε ότι οι οπές που υπάρχουν στη μεγάλη πλευρά του χαρτιού βρίσκονται κατά μήκος της δεξιάς πλευράς της θήκης.

| Εκτύπωση μονής όψης | Εκτύπωση διπλής όψης |
|---|--|
|  |  |

- Τοποθετήστε τους φακέλους με την πλευρά του πτερυγίου προς τα επάνω και κατά μήκος της αριστερής πλευράς της θήκης.

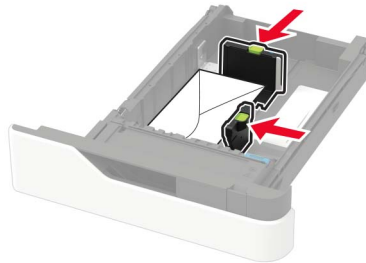

Προειδοποίηση—Πιθανή βλάβη: Μην χρησιμοποιείτε φακέλους με γραμματόσημα, συνδετήρες, κόπιτσες, παράθυρα, εσωτερικές επενδύσεις ή αυτοκόλλητα.

- 5 Τοποθετήστε τη θήκη.
- 6 Από τον πίνακα ελέγχου, ορίστε το μέγεθος και τον τύπο χαρτιού ανάλογα με το χαρτί που έχει τοποθετηθεί.

Τοποθέτηση μέσων στη θήκη 2.100 φύλλων

⚠ ΠΡΟΣΟΧΗ—ΚΙΝΔΥΝΟΣ ΑΝΑΤΡΟΠΗΣ: Για να μειωθεί ο κίνδυνος από την αστάθεια του εξοπλισμού, η τοποθέτηση χαρτιού πρέπει να πραγματοποιείται μεμονωμένα σε κάθε θήκη. Να διατηρείτε όλες τις θήκες κλειστές μέχρι τη στιγμή που θα τις χρειαστείτε.

- 1 Τραβήξτε έξω τη θήκη.
- 2 Προσαρμόστε τους οδηγούς.

Τοποθέτηση χαρτιού μεγέθους A5

- α Τραβήξτε και σύρετε τον οδηγό πλάτους στη θέση για το μέγεθος A5.



- β** Πιέστε και σύρετε τον οδηγό μήκους προς τη θέση για μέγεθος A5 έως ότου ασφαλίσει στη θέση του με ένα κλικ.



- γ** Αφαιρέστε τον οδηγό μήκους A5 από τη θήκη του.

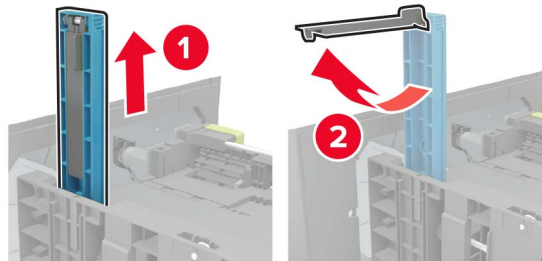

- δ** Τοποθετήστε τον οδηγό στην καθορισμένη υποδοχή του και κατόπιν πιέστε τον μέχρι να ασφαλίσει στη θέση του.

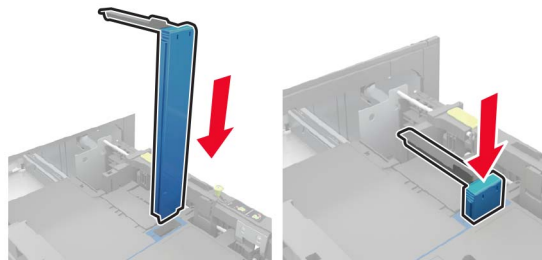

Τοποθέτηση χαρτιού μεγέθους A4, letter, legal, Oficio και folio

α Τραβήξτε και σύρετε τον οδηγό πλάτους στη σωστή θέση, ανάλογα με το μέγεθος του χαρτιού που τοποθετείται.



β Εάν ο οδηγός μήκους A5 παραμένει συνδεδεμένος, αφαιρέστε τον. Εάν ο οδηγός δεν είναι συνδεδεμένος, προχωρήστε στο [βήμα δ στη σελίδα 33](#).

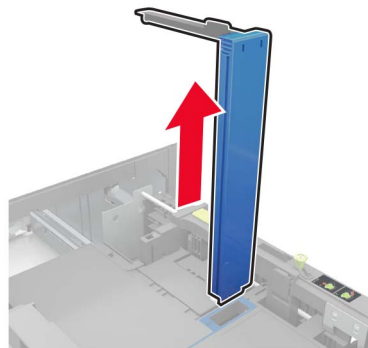

γ Τοποθετήστε τον οδηγό μήκους A5 στη θήκη του.

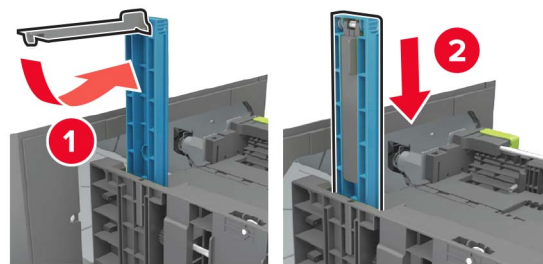

- δ** Πιέστε και μετά σύρετε τον οδηγό μήκους στη σωστή θέση, ανάλογα με το μέγεθος του χαρτιού που τοποθετείτε.

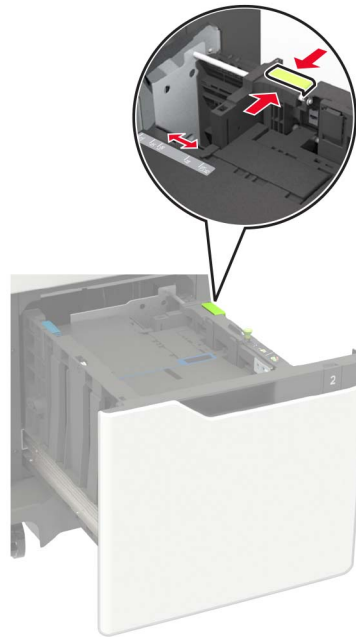

- 3** Λυγίστε, ξεφυλλίστε και ισιώστε τις άκρες του χαρτιού πριν το τοποθετήσετε.

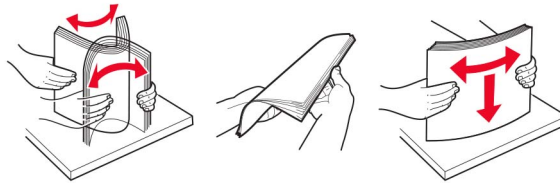

- 4** Τοποθετήστε τη στοίβα χαρτιού με την πλευρά εκτύπωσης προς τα κάτω.

- Τοποθετήστε επιστολόχαρτο ανάλογα με το εάν έχει τοποθετηθεί προαιρετική μονάδα συρραφής.

| Χωρίς προαιρετική μονάδα φινιρίσματος συρραφής | Με προαιρετική μονάδα φινιρίσματος συρραφής |
|--|--|
|  <p data-bbox="418 1732 685 1766">Εκτύπωση μονής όψης</p> |  <p data-bbox="1039 1732 1305 1766">Εκτύπωση μονής όψης</p> |



- Όταν τοποθετείτε διάτρητο χαρτί, βεβαιωθείτε ότι οι οπές που υπάρχουν στη μεγάλη πλευρά του χαρτιού βρίσκονται κατά μήκος της δεξιάς πλευράς της θήκης.



5 Τοποθετήστε τη θήκη.

Σημ.: Πιέστε προς τα κάτω τη στοίβα χαρτιού κατά την τοποθέτηση της θήκης.

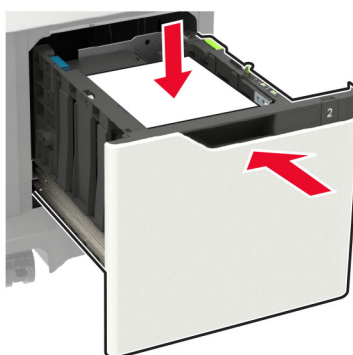

6 Από τον πίνακα ελέγχου, ορίστε το μέγεθος και τον τύπο χαρτιού ανάλογα με το χαρτί που έχει τοποθετηθεί.

Τοποθέτηση μέσω εκτύπωσης στον τροφοδότη διαφορετικών μεγεθών

1 Ανοίξτε τον τροφοδότη διαφορετικών μεγεθών.



2 Προσαρμόστε τον οδηγό ανάλογα με το μέγεθος του χαρτιού που τοποθετείτε.

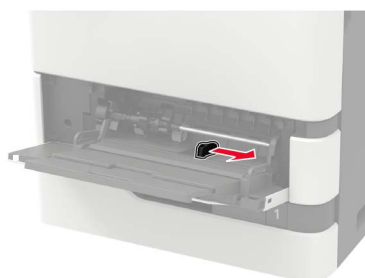

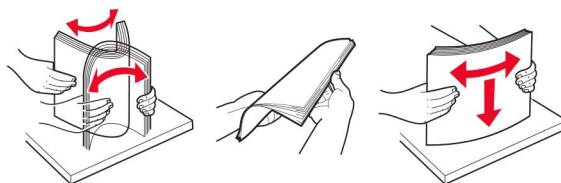

3 Λυγίστε, ξεφυλλίστε και ισιώστε τις άκρες του χαρτιού πριν το τοποθετήσετε.



4 Τοποθετήστε το χαρτί με την πλευρά εκτύπωσης προς τα πάνω.

- Τοποθετήστε επιστολόχαρτο ανάλογα με το εάν έχει τοποθετηθεί προαιρετική μονάδα συρραφής.

| Χωρίς προαιρετική μονάδα φινιρίσματος συρραφής | Με προαιρετική μονάδα φινιρίσματος συρραφής |
|--|--|
|  <p data-bbox="418 1814 688 1852">Εκτύπωση μονής όψης</p> |  <p data-bbox="1040 1814 1310 1852">Εκτύπωση μονής όψης</p> |

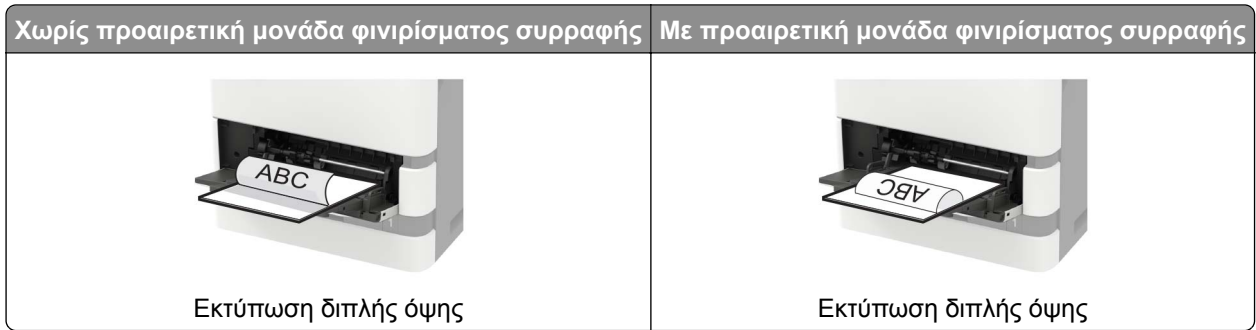

- Όταν τοποθετείτε διάτρητο χαρτί, βεβαιωθείτε ότι οι οπές που υπάρχουν στη μεγάλη πλευρά του χαρτιού βρίσκονται κατά μήκος της δεξιάς πλευράς του οδηγού χαρτιού.



- Τοποθετήστε τους φακέλους με την πλευρά του πτερυγίου προς τα κάτω και κατά μήκος της αριστερής πλευράς του οδηγού χαρτιού.

Προειδοποίηση—Πιθανή βλάβη: Μην χρησιμοποιείτε φακέλους με γραμματόσημα, συνδετήρες, κόπτισες, παράθυρα, εσωτερικές επενδύσεις ή αυτοκόλλητα.

- 5 Από τον πίνακα ελέγχου, ορίστε το μέγεθος και τον τύπο χαρτιού ανάλογα με το χαρτί που έχει τοποθετηθεί.

Σύνδεση θηκών

- 1 Ανοίξτε ένα πρόγραμμα περιήγησης στο Web και πληκτρολογήστε τη διεύθυνση IP του εκτυπωτή στο πεδίο διευθύνσεων.

Σημειώσεις:

- Δείτε τη διεύθυνση IP του εκτυπωτή στην αρχική οθόνη του εκτυπωτή. Η διεύθυνση IP εμφανίζεται ως τέσσερα σύνολα αριθμών που χωρίζονται με τελείες, όπως 123.123.123.123.
- Αν χρησιμοποιείτε διακομιστή μεσολάβησης, απενεργοποιήστε τον προσωρινά για να φορτωθεί σωστά η ιστοσελίδα.

- 2 Επιλέξτε διαδοχικά **Ρυθμίσεις > Χαρτί > Διαμόρφωση θήκης**.
- 3 Ορίστε το ίδιο μέγεθος και τύπου χαρτιού για τις θήκες που συνδέετε.
- 4 Αποθηκεύστε τις ρυθμίσεις.
- 5 Κάντε κλικ στην επιλογή **Ρυθμίσεις > Συσκευή > Συντήρηση > Μενού διαμόρφωσης > Διαμόρφωση δίσκου**.
- 6 Ρυθμίστε τη σύνδεση θηκών σε **Αυτόματη**.
- 7 Αποθηκεύστε τις ρυθμίσεις.

Για να αποσυνδέσετε τις θήκες, βεβαιωθείτε ότι δεν υπάρχουν θήκες με το ίδιο μέγεθος ή τον ίδιο τύπο χαρτιού.

Προειδοποίηση—Πιθανή βλάβη: Η θερμοκρασία στη μονάδα τήξης ποικίλλει ανάλογα με τον Τύπο χαρτιού που ορίζεται. Για να αποφύγετε προβλήματα κατά την εκτύπωση, ρυθμίστε τον τύπο χαρτιού στον εκτυπωτή ανάλογα με το χαρτί που είναι τοποθετημένο στη θήκη.

Στήριγμα χαρτιού

Υποστηριζόμενα μεγέθη χαρτιού

Μεγέθη χαρτιού που υποστηρίζονται από τον εκτυπωτή

| Μέγεθος χαρτιού | Τυπική θήκη 550 φύλλων, προαιρετική θήκη 250 ή 550 φύλλων | Προαιρετική θήκη 2.100 φύλλων | Τροφοδότης διαφορετικών μεγεθών | Εκτύπωση διπλής όψης |
|--|---|-------------------------------|---------------------------------|----------------------|
| A4 210 x 297 χιλ. (8,3 x 11,7 ίν.) | ✓ | ✓ | ✓ | ✓ |
| A5 LEF¹ 210 x 148 χιλ. (8,3 x 5,8 ίν.) | ✓ | ✓ | ✓ | ✓ |
| A5 SEF¹ 148 x 210 χιλ. (5,8 x 8,3 ίν.) | ✓ | x | ✓ | x |
| A6 105 x 148 χιλ. (4,1 x 5,8 ίν.) | ✓ | x | ✓ | ✓ |
| JIS B5 182 x 257 χιλ. (7,2 x 10,1 ίν.) | ✓ | x | ✓ | ✓ |
| Oficio (Μεξικό) 216 x 340 χιλ. (8,5 x 13,4 ίν.) | ✓ | ✓ | ✓ | ✓ |
| Statement 140 x 216 χιλ. (5,5 x 8,5 ίν.) | ✓ | x | ✓ | ✓ |
| Executive 184 x 267 χιλ. (7,3 x 10,5 ίν.) | ✓ | x | ✓ | ✓ |
| Letter 216 x 279 χιλ. (8,5 x 11 ίν.) | ✓ | ✓ | ✓ | ✓ |
| Legal 216 x 356 χιλ. (8,5 x 14 ίν.) | ✓ | ✓ | ✓ | ✓ |
| Folio 216 x 330 χιλ. (8,5 x 13 ίν.) | ✓ | ✓ | ✓ | ✓ |
| Universal 105 x 148 χιλ. (4,1 x 5,8 ίν.) έως 216 x 356 χιλ (8,5 x 14 ίν.) | ✓ | x | ✓ | ✓ |
| 7 Φάκελος (Monarch) 3/4³ 98 x 191 χιλ. (3,9 x 7,5 ίν.) | ✓ | x | ✓ | x |

¹ Η τροφοδοσία μεγάλης πλευράς (LEF) A5 προτιμάται από την τροφοδοσία μικρής πλευράς (SEF) A5.

² Οι φάκελοι με πλάτος μεγαλύτερο από 101,6 χιλ. (4,5 ίν.) μπορεί να τσαλακωθούν. Η αποδοχή αυτού του τύπου χαρτιού πρέπει να ελέγχεται.

³ Οι φάκελοι δεν υποστηρίζονται στο Lexmark MS725.

| Μέγεθος χαρτιού | Τυπική θήκη 550 φύλλων, προαιρετική θήκη 250 ή 550 φύλλων | Προαιρετική θήκη 2.100 φύλλων | Τροφοδότης διαφορετικών μεγεθών | Εκτύπωση διπλής όψης |
|--|---|-------------------------------|---------------------------------|----------------------|
| Φάκελος 9³ 98 x 225 χιλ. (3,9 x 8,9 ίν.) | ✓ | X | ✓ | X |
| Φάκελος 10^{2,3} 105 x 241 χιλ. (4,1 x 9,5 ίν.) | ✓ | X | ✓ | X |
| Φάκελος DL^{2,3} 110 x 220 χιλ. (4,3 x 8,7 ίν.) | ✓ | X | ✓ | X |
| Φάκελος C5^{2,3} 162 x 229 χιλ. (6,4 x 9 ίν.) | ✓ | X | ✓ | X |
| Φάκελος B5^{2,3} 176 x 250 χιλ. (6,9 x 9,8 ίν.) | ✓ | X | ✓ | X |
| Άλλοι φάκελοι^{2,3} 98,4 x 162 χιλ. (3,9 x 6,4 ίν.) έως 176 x 250 χιλ (6,9 x 9,8 ίν.) | ✓ | X | ✓ | X |

¹ Η τροφοδοσία μεγάλης πλευράς (LEF) A5 προτιμάται από την τροφοδοσία μικρής πλευράς (SEF) A5.

² Οι φάκελοι με πλάτος μεγαλύτερο από 101,6 χιλ. (4,5 ίν.) μπορεί να τσαλακωθούν. Η αποδοχή αυτού του τύπου χαρτιού πρέπει να ελέγχεται.

³ Οι φάκελοι δεν υποστηρίζονται στο Lexmark MS725.

Μεγέθη χαρτιού που υποστηρίζονται από τις επιλογές εξόδου ή τις μονάδες φινιρίσματος

| Μέγεθος χαρτιού | Προέκταση εξόδου χαρτιού ή προέκταση εξόδου χαρτιού μεγάλης χωρητικότητας | Γραμματοκιβώτιο με 4 θήκες | Μονάδα φινιρίσματος συρραφής | | Μονάδα φινιρίσματος συρραφής, διάτρησης | | |
|--|---|----------------------------|------------------------------|---------|---|---------|----------|
| | | | Στοιβα | Συρραφή | Στοιβα | Συρραφή | Διάτρηση |
| A4 210 x 297 χιλ. (8,3 x 11,7 ίν.) | ✓ | ✓ | ✓ | ✓ | ✓ | ✓ | ✓ |
| A5 LEF 210 x 148 χιλ. (8,3 x 5,8 ίν.) | ✓ | ✓ | ✓ | ✓ | ✓ | ✓ | X |
| A5 SEF 148 x 210 χιλ. (5,8 x 8,3 ίν.) | ✓ | ✓ | ✓ | X | ✓ | X | X |
| A6 105 x 148 χιλ. (4,1 x 5,8 ίν.) | ✓ | ✓ | X | X | X | X | X |

| Μέγεθος χαρτιού | Προέκταση εξόδου χαρτιού ή προέκταση εξόδου χαρτιού μεγάλης χωρητικότητας | Γραμματοκιβώτιο με 4 θήκες | Μονάδα φινιρίσματος συρραφής | | Μονάδα φινιρίσματος συρραφής, διάτρησης | | |
|---|---|----------------------------|------------------------------|---------|---|---------|----------|
| | | | Στοιβα | Συρραφή | Στοιβα | Συρραφή | Διάτρηση |
| JIS B5 182 x 257 χιλ. (7,2 x 10,1 ίν.) | ✓ | ✓ | ✓ | X | ✓ | X | X |
| Oficio (Μεξικό) 216 x 340 χιλ. (8,5 x 13,4 ίν.) | ✓ | ✓ | ✓ | ✓ | ✓ | ✓ | ✓ |
| Statement 140 x 216 χιλ. (5,5 x 8,5 ίν.) | ✓ | ✓ | ✓ | X | ✓ | X | X |
| Executive 184 x 267 χιλ. (7,3 x 10,5 ίν.) | ✓ | ✓ | ✓ | X | ✓ | X | X |
| Letter 216 x 279 χιλ. (8,5 x 11 ίν.) | ✓ | ✓ | ✓ | ✓ | ✓ | ✓ | ✓ |
| Legal 216 x 356 χιλ. (8,5 x 14 ίν.) | ✓ | ✓ | ✓ | ✓ | ✓ | ✓ | X |
| Folio 216 x 330 χιλ. (8,5 x 13 ίν.) | ✓ | ✓ | ✓ | ✓ | ✓ | ✓ | ✓ |
| Universal 105 x 148 χιλ. (4,1 x 5,8 ίν.) έως 216 x 356 χιλ. (8,5 x 14 ίν.) | ✓ | ✓ | X | X | X | X | X |
| Φάκελος (Monarch) 7 3/4 98 x 191 χιλ. (3,9 x 7,5 ίν.) | ✓ | X | X | X | X | X | X |
| Φάκελος 9 98 x 225 χιλ. (3,9 x 8,9 ίν.) | ✓ | X | X | X | X | X | X |
| Φάκελος 10 105 x 241 χιλ. (4,1 x 9,5 ίν.) | ✓ | X | X | X | X | X | X |
| Φάκελος DL 110 x 220 χιλ. (4,3 x 8,7 ίν.) | ✓ | X | X | X | X | X | X |

| Μέγεθος χαρτιού | Προέκταση εξόδου χαρτιού ή προέκταση εξόδου χαρτιού μεγάλης χωρητικότητας | Γραμματοκιβώτιο με 4 θήκες | Μονάδα φινιρίσματος συρραφής | | Μονάδα φινιρίσματος συρραφής, διάτρησης | | |
|---|---|----------------------------|------------------------------|---------|---|---------|----------|
| | | | Στοιβα | Συρραφή | Στοιβα | Συρραφή | Διάτρηση |
| Φάκελος C5 162 x 229 χιλ. (6,4 x 9 ίν.) | ✓ | X | X | X | X | X | X |
| Φάκελος B5 176 x 250 χιλ. (6,9 x 9,8 ίν.) | ✓ | X | X | X | X | X | X |
| Άλλοι φάκελοι 98,4 x 162 χιλ. (3,9 x 6,4 ίν.) έως 176 x 250 χιλ. (6,9 x 9,8 ίν.) | ✓ | X | X | X | X | X | X |

Υποστηριζόμενοι τύποι χαρτιού

Τύποι χαρτιού που υποστηρίζονται από τον εκτυπωτή

| Τύπος χαρτιού | Τυπική θήκη 550 φύλλων, προαιρετική θήκη 250 ή 550 φύλλων | Προαιρετική θήκη 2.100 φύλλων | Τροφοδότης διαφορετικών μεγεθών | Εκτύπωση διπλής όψης |
|--------------------------------|---|-------------------------------|---------------------------------|----------------------|
| Απλό χαρτί | ✓ | ✓ | ✓ | ✓ |
| Χαρτόνι | ✓ | X | ✓ | ✓ |
| Διαφάνεια ¹ | ✓ | X | ✓ | X |
| Ετικέτες | ✓ | X | ✓ | X |
| Ετικέτες βινυλίου ² | ✓ | X | ✓ | X |
| Τύπου bond | ✓ | ✓ | ✓ | ✓ |
| Φάκελος | ✓ | X | ✓ | X |
| Τραχύς φάκελος | ✓ | X | ✓ | X |
| Επιστολόχαρτο | ✓ | ✓ | ✓ | ✓ |

¹ Για να μην κολλήσουν μεταξύ τους οι διαφάνειες εκτύπωσης, εκτυπώστε μόνο έως και 20 σελίδες. Εκτυπώστε τις επόμενες σελίδες μετά από τρία λεπτά.

² Υποστηρίζεται μόνο στο μοντέλο εκτυπωτή Lexmark MS725.

| Τύπος χαρτιού | Τυπική θήκη 550 φύλλων, προαιρετική θήκη 250 ή 550 φύλλων | Προαιρετική θήκη 2.100 φύλλων | Τροφοδότης διαφορετικών μεγεθών | Εκτύπωση διπλής όψης |
|--------------------------|---|-------------------------------|---------------------------------|----------------------|
| Προεκτυπωμένο | ✓ | ✓ | ✓ | ✓ |
| Έγχρωμο χαρτί | ✓ | x | ✓ | ✓ |
| Ελαφρύ | ✓ | x | ✓ | ✓ |
| Βαρύ | ✓ | x | ✓ | ✓ |
| Τραχύ/Βαμβακερό | ✓ | x | ✓ | ✓ |
| Προσαρμοσμένος τύπος [x] | ✓ | x | ✓ | ✓ |

¹ Για να μην κολλήσουν μεταξύ τους οι διαφάνειες εκτύπωσης, εκτυπώστε μόνο έως και 20 σελίδες. Εκτυπώστε τις επόμενες σελίδες μετά από τρία λεπτά.

² Υποστηρίζεται μόνο στο μοντέλο εκτυπωτή Lexmark MS725.

Τύποι χαρτιού που υποστηρίζονται από τις επιλογές εξόδου ή τις μονάδες φινιρίσματος

| Τύπος χαρτιού | Προέκταση εξόδου χαρτιού ή προέκταση εξόδου χαρτιού μεγάλης χωρητικότητας | Γραμματοκιβώτιο με 4 θήκες | Μονάδα φινιρίσματος συρραφής | | Μονάδα φινιρίσματος συρραφής, διάτρησης | | |
|-------------------|---|----------------------------|------------------------------|---------|---|---------|----------|
| | | | Στοιβά | Συρραφή | Στοιβά | Συρραφή | Διάτρηση |
| Απλό χαρτί | ✓ | ✓ | ✓ | ✓ | ✓ | ✓ | ✓ |
| Χαρτόνι | ✓ | x | x | x | x | x | x |
| Διαφάνειες | ✓ | x | ✓ | x | ✓ | x | x |
| Ετικέτες | ✓ | x | x | x | x | x | x |
| Ετικέτες βινυλίου | ✓ | x | x | x | x | x | x |
| Τύπου bond | ✓ | ✓ | ✓ | ✓ | ✓ | ✓ | ✓ |
| Φάκελος | ✓ | x | x | x | x | x | x |
| Τραχύς φάκελος | ✓ | x | x | x | x | x | x |
| Επιστολόχαρτο | ✓ | ✓ | ✓ | ✓ | ✓ | ✓ | ✓ |
| Προεκτυπωμένο | ✓ | ✓ | ✓ | ✓ | ✓ | ✓ | ✓ |

| Τύπος χαρτιού | Προέκταση εξόδου χαρτιού ή προέκταση εξόδου χαρτιού μεγάλης χωρητικότητας | Γραμματοκιβώτιο με 4 θήκες | Μονάδα φινιρίσματος συρραφής | | Μονάδα φινιρίσματος συρραφής, διάτρησης | | |
|--------------------------|---|----------------------------|------------------------------|---------|---|---------|----------|
| | | | Στοιβα | Συρραφή | Στοιβα | Συρραφή | Διάτρηση |
| Έγχρωμο χαρτί | ✓ | X | X | X | X | X | X |
| Ελαφρύ | ✓ | X | X | X | X | X | X |
| Βαρύ | ✓ | X | X | X | X | X | X |
| Τραχύ/Βαμβακερό | ✓ | X | X | X | X | X | X |
| Προσαρμοσμένος τύπος [x] | ✓ | X | X | X | X | X | X |

Υποστηριζόμενα βάρη χαρτιού

Βάρη χαρτιού που υποστηρίζονται από τον εκτυπωτή

| Τύπος και βάρος χαρτιού | Τυπική θήκη 550 φύλλων, προαιρετική θήκη 250 ή 550 φύλλων | Προαιρετική θήκη 2.100 φύλλων | Τροφοδότης διαφορετικών μεγεθών | Εκτύπωση διπλής όψης |
|---|---|-------------------------------|---------------------------------|----------------------|
| Απλό χαρτί ή τύπου bond¹ Με μακριές ίνες 60–176 g/m ² (τύπου bond 16–47-lb) | ✓ | ✓ | ✓ | ✓ |
| Χαρτόνι Με μακριές ίνες 203 g/m ² (τύπου bond 125-lb) | ✓ | X | ✓ | ✓ |
| Χαρτόνι Με μακριές ίνες 199 g/m ² (τύπου bond 110-lb) | ✓ | X | ✓ | ✓ |
| Χαρτόνι Με μακριές ίνες 176 g/m ² (τύπου bond 65-lb) | ✓ | X | ✓ | ✓ |
| Διαφάνεια Με μακριές ίνες 138-146 g/m ² (τύπου bond 37-39-lb) | ✓ | X | ✓ | X |
| Χάρτινες ετικέτες 180 g/m ² (τύπου bond 48-lb) | ✓ | X | ✓ | ✓ |

¹ Το χαρτί με κοντές ίνες προτιμάται για χαρτί βάρους μεγαλύτερο από 176 g/m² (47 lb).

² Το τμήμα με ευαισθησία στην πίεση πρέπει να εισέρχεται πρώτο στον εκτυπωτή.

³ Το όριο περιεκτικότητας σε βαμβάκι για φακέλους τύπου bond 28-lb είναι 25%.

| Τύπος και βάρος χαρτιού | Τυπική θήκη 550 φύλλων, προαιρετική θήκη 250 ή 550 φύλλων | Προαιρετική θήκη 2.100 φύλλων | Τροφοδότης διαφορετικών μεγεθών | Εκτύπωση διπλής όψης |
|---|---|-------------------------------|---------------------------------|----------------------|
| Ενσωματωμένες φόρμες² 140–175 g/m ² (τύπου bond 37–47-lb) | ✓ | X | ✓ | ✓ |
| Ενσωματωμένες φόρμες 75-135 g/m ² (τύπου bond 20-36-lb) | ✓ | X | ✓ | ✓ |
| Φάκελοι³ 60-105 g/m ² (τύπου bond 16-28-lb) | ✓ | X | ✓ | ✓ |

¹ Το χαρτί με κοντές ίνες προτιμάται για χαρτί βάρους μεγαλύτερο από 176 g/m² (47 lb).

² Το τμήμα με ευαισθησία στην πίεση πρέπει να εισέρχεται πρώτο στον εκτυπωτή.

³ Το όριο περιεκτικότητας σε βαμβάκι για φακέλους τύπου bond 28-lb είναι 25%.

Βάρη χαρτιού που υποστηρίζονται από τις επιλογές εξόδου ή τις μονάδες φινιρίσματος

| Τύπος και βάρος χαρτιού | Προέκταση εξόδου χαρτιού ή προέκταση εξόδου χαρτιού μεγάλης χωρητικότητας | Γραμματοκιβώτιο με 4 θήκες | Μονάδα φινιρίσματος συρραφής | | Μονάδα φινιρίσματος συρραφής, διάτρησης | | |
|---|---|----------------------------|------------------------------|---------|---|---------|----------|
| | | | Στοιβα | Συρραφή | Στοιβα | Συρραφή | Διάτρηση |
| Απλό χαρτί ή τύπου bond Με μακριές ίνες 60–176 g/m ² (τύπου bond 16–47-lb) | ✓ | X | ✓ | X | ✓ | X | X |
| Απλό χαρτί ή τύπου bond Με μακριές ίνες 60-90 g/m ² (τύπου bond 16-24-lb) | ✓ | ✓ | ✓ | ✓ | ✓ | ✓ | ✓ |
| Χαρτόνι Με μακριές ίνες 203 g/m ² (τύπου bond 125-lb) | ✓ | X | ✓ | X | ✓ | X | X |
| Χαρτόνι Με μακριές ίνες 199 g/m ² (τύπου bond 110-lb) | ✓ | X | ✓ | X | ✓ | X | X |

| Τύπος και βάρος χαρτιού | Προέκταση εξόδου χαρτιού ή προέκταση εξόδου χαρτιού μεγάλης χωρητικότητας | Γραμματοκιβώτιο με 4 θήκες | Μονάδα φινιρίσματος συρραφής | | Μονάδα φινιρίσματος συρραφής, διάτρησης | | |
|---|---|----------------------------|------------------------------|---------|---|---------|----------|
| | | | Στοιβα | Συρραφή | Στοιβα | Συρραφή | Διάτρηση |
| Χαρτόνι Με μακριές ίνες 176 g/m ² (τύπου bond 65-lb) | ✓ | X | X | X | X | X | X |
| Χαρτόνι Με μακριές ίνες 163 g/m ² (τύπου bond 90-lb) | ✓ | X | ✓ | X | ✓ | X | X |
| Διαφάνεια Με μακριές ίνες 138-146 g/m ² (τύπου bond 37-39-lb) | ✓ | X | ✓ | X | ✓ | X | X |
| Χάρτινες ετικέτες 180 g/m ² (τύπου bond 48-lb) | ✓ | X | X | X | X | X | X |
| Ενσωματωμένες φόρμες 140–175 g/m ² (τύπου bond 37–47-lb) | ✓ | X | X | X | X | X | X |
| Ενσωματωμένες φόρμες 75-135 g/m ² (τύπου bond 20-36-lb) | ✓ | X | X | X | X | X | X |
| Φάκελοι 60-105 g/m ² (τύπου bond 16-28-lb) | ✓ | X | X | X | X | X | X |

Εκτύπωση

Εκτύπωση από υπολογιστή

Σημ.: Για επικέτες, χαρτόνι και φακέλους, ορίστε το μέγεθος και τον τύπο χαρτιού στον εκτυπωτή πριν εκτυπώσετε το έγγραφο.

- 1 Ανοίξτε το παράθυρο διαλόγου "Εκτύπωση" στο έγγραφο που προσπαθείτε να εκτυπώσετε.
- 2 Αν χρειάζεται, προσαρμόστε τις ρυθμίσεις.
- 3 Εκτυπώστε το έγγραφο.

Εκτύπωση από κινητή συσκευή

Εκτύπωση από κινητή συσκευή με χρήση του Lexmark Mobile Print

Lexmark™ Με το Mobile Print μπορείτε να στέλνετε έγγραφα και εικόνες απευθείας σε έναν υποστηριζόμενο εκτυπωτή Lexmark.



- 1 Ανοίξτε το έγγραφο και κατόπιν στείλτε ή κάντε κοινόχρηστο το έγγραφο στο Lexmark Mobile Print.
Σημ.: Ορισμένες εφαρμογές τρίτων μπορεί να μην υποστηρίζουν τη λειτουργία αποστολής ή κοινής χρήσης. Για περισσότερες πληροφορίες, δείτε την τεκμηρίωση που συνοδεύει την εφαρμογή.
- 2 Επιλέξτε έναν εκτυπωτή.
- 3 Εκτυπώστε το έγγραφο.

Εκτύπωση από κινητή συσκευή με χρήση του Google Cloud Print

Google Cloud Print™ είναι μια υπηρεσία εκτύπωσης που σας επιτρέπει να εκτυπώνετε σε οποιονδήποτε εκτυπωτή με δυνατότητα σύνδεσης στο Google Cloud Print.

Πριν ξεκινήσετε, βεβαιωθείτε ότι:

- Ο εκτυπωτής έχει καταχωρηθεί στο διακομιστή Google Cloud Print.
- Έχετε κατεβάσει το πρόσθετο Cloud Print από το Google Play™ και το έχετε ενεργοποιήσει στην κινητή σας συσκευή.

- 1 Από την κινητή συσκευή Android™, ανοίξτε ένα έγγραφο ή επιλέξτε ένα έγγραφο από τη διαχείριση αρχείων.
- 2 Πατήστε  > Εκτύπωση.
- 3 Επιλέξτε έναν εκτυπωτή και πατήστε .

Εκτύπωση από κινητή συσκευή με χρήση του Mopria Print Service

Το Mopria® Print Service είναι μια λύση εκτύπωσης από κινητές συσκευές με λειτουργικό σύστημα Android 4.4 ή νεότερη έκδοση. Σας επιτρέπει να εκτυπώνετε απευθείας σε οποιονδήποτε εκτυπωτή με δυνατότητα σύνδεσης στην υπηρεσία Mopria.

Σημ.: Πριν την εκτύπωση, βεβαιωθείτε ότι το Mopria Print Service είναι ενεργοποιημένο.

- 1 Από την αρχική οθόνη της κινητής σας συσκευής, εκκινήστε μια συμβατή εφαρμογή.
- 2 Πατήστε **Εκτύπωση**, και επιλέξτε εκτυπωτή.
- 3 Στείλτε την εργασία εκτύπωσης.

Εκτύπωση από κινητή συσκευή με χρήση του AirPrint

Το AirPrint είναι μια λύση εκτύπωσης για φορητές συσκευές που σας επιτρέπει να εκτυπώνετε απευθείας από συσκευές Apple σε εκτυπωτή με δυνατότητα σύνδεσης στην υπηρεσία AirPrint.

Σημειώσεις:

- Αυτή η εφαρμογή υποστηρίζεται μόνο σε ορισμένες συσκευές Apple.
 - Αυτή η εφαρμογή υποστηρίζεται μόνο σε ορισμένα μοντέλα εκτυπωτών.
- 1 Από την αρχική οθόνη της κινητής σας συσκευής, εκκινήστε μια συμβατή εφαρμογή.
 - 2 Επιλέξτε ένα στοιχείο για εκτύπωση και πατήστε το εικονίδιο κοινοποίησης.
 - 3 Πατήστε **Εκτύπωση** και επιλέξτε έναν εκτυπωτή.
 - 4 Εκτυπώστε το έγγραφο.

Εκτύπωση από μονάδα flash

- 1 Τοποθετήστε τη μονάδα flash.



Σημειώσεις:

- Αν τοποθετήσετε τη μονάδα flash ενώ εμφανίζεται κάποιο μήνυμα σφάλματος, ο εκτυπωτής θα αγνοήσει τη μονάδα flash.

- Αν τοποθετήσετε τη μονάδα flash ενώ ο εκτυπωτής εκτελεί άλλες εργασίες εκτύπωσης, θα εμφανιστεί στην οθόνη η ένδειξη **Απασχολημένος**.

2 Στην οθόνη, επιλέξτε το έγγραφο που θέλετε να εκτυπώσετε.

Αν χρειάζεται, διαμορφώστε άλλες ρυθμίσεις εκτύπωσης.

3 Στείλτε την εργασία εκτύπωσης.

Για να εκτυπώσετε ένα άλλο έγγραφο, πατήστε **Μονάδα USB**.

Προειδοποίηση—Πιθανή βλάβη: Για να μην προκληθεί απώλεια δεδομένων ή δυσλειτουργία του εκτυπωτή, μην αγγίζετε τη μονάδα flash ή τον εκτυπωτή στην εμφανιζόμενη περιοχή κατά την εκτύπωση, την ανάγνωση ή την εγγραφή στη συσκευή μνήμης.



Υποστηριζόμενες μονάδες flash και τύποι αρχείων

Μονάδες flash

- Lexar JumpDrive S70 (16 GB και 32 GB)
- SanDisk Cruzer (16 GB και 32 GB)
- PNY Attache (16 GB και 32 GB)

Σημειώσεις:

- Ο εκτυπωτής υποστηρίζει μονάδες flash USB υψηλής ταχύτητας με πρότυπο πλήρους ταχύτητας.
- Οι μονάδες USB flash πρέπει να υποστηρίζουν το σύστημα FAT (Πίνακας Εκχώρησης Αρχείων).

Τύποι αρχείων

Έγγραφα

- PDF (έκδοση 1.7 ή μεταγενέστερη)
- HTML
- XPS
- Μορφές αρχείων Microsoft (.doc, .docx, .xls, .xlsx, .ppt, .pptx)

Εικόνες

- .dcm
- .gif
- .JPEG ή .jpg
- .bmp
- .pcx
- .TIFF ή .tif
- .png

Διαμόρφωση ρυθμίσεων για εμπιστευτικές εργασίες

1 Από τον πίνακα ελέγχου, μεταβείτε στις επιλογές:

Ρυθμίσεις > Ασφάλεια > Παράμετροι εμπιστευτικής εκτύπωσης

Για μοντέλα εκτυπωτή χωρίς οθόνη αφής, πατήστε , για να περιηγηθείτε στις ρυθμίσεις.

2 Διαμορφώστε τις ρυθμίσεις.

| Χρήση | Για |
|---|--|
| Max Invalid PIN | Ορίστε τον αριθμό των προσπαθειών εισαγωγής μη έγκυρου PIN. Σημ.: Όταν συμπληρωθεί το όριο, οι εργασίες εκτύπωσης που αντιστοιχούν στο συγκεκριμένο όνομα χρήστη διαγράφονται. |
| Λήξη εμπιστευτικής εργασίας | Ρυθμίστε το χρόνο λήξης για τις εμπιστευτικές εργασίες εκτύπωσης. Σημ.: Οι εμπιστευτικές εργασίες σε αναμονή αποθηκεύονται στον εκτυπωτή μέχρι να αποδεσμευτούν ή να διαγραφούν μη αυτόματα. |
| Επανάληψη λήξης εργασίας | Ρυθμίστε το όριο χρόνου για τις επαναλαμβανόμενες εργασίες εκτύπωσης. Σημ.: Οι επαναλαμβανόμενες εργασίες σε αναμονή αποθηκεύονται στη μνήμη του εκτυπωτή για επανεκτύπωση. |
| Επιβεβαίωση λήξης εργασίας | Ρυθμίστε το όριο χρόνου για την εκτύπωση ενός αντιγράφου πριν την εκτύπωση των υπόλοιπων. Σημ.: Με τις εργασίες επαλήθευσης εκτυπώνεται ένα αντίγραφο, για να ελέγξετε αν είναι ικανοποιητικό, προτού εκτυπωθούν τα υπόλοιπα αντίτυπα. |
| Διατήρηση λήξης εργασίας | Ρυθμίστε το όριο χρόνου αποθήκευσης εργασιών εκτύπωσης. Σημ.: Οι παρακρατημένες εργασίες σε αναμονή διαγράφονται αυτόματα μετά την εκτύπωση. |
| Να απαιτείται αναμονή όλων των εργασιών | Ρυθμίστε τον εκτυπωτή ώστε να διατηρεί όλες τις εργασίες εκτύπωσης. |

Εκτύπωση εμπιστευτικών εργασιών και άλλων εργασιών που είναι σε αναμονή

Για χρήστες Windows

- 1 Αφού ανοίξετε ένα έγγραφο, πατήστε **Αρχείο > Εκτύπωση**.
- 2 Επιλέξτε **Ιδιότητες, Προτιμήσεις, Επιλογές ή Ρύθμιση**.
- 3 Επιλέξτε **Εκτύπωση και Αναμονή**.
- 4 Επιλέξτε **Χρήση εκτύπωσης και αναστολής** και στη συνέχεια αναθέστε ένα όνομα χρήστη.
- 5 Επιλέξτε τον τύπο εργασίας εκτύπωσης (Εμπιστευτική, Επανάληψη, Παρακράτηση ή Επιβεβαίωση).
Αν η εργασία εκτύπωσης είναι εμπιστευτική, πληκτρολογήστε έναν τετραψήφιο αριθμό PIN.
- 6 Κάντε κλικ στο κουμπί **OK** ή **Εκτύπωση**.
- 7 Από την αρχική οθόνη του εκτυπωτή, εκκινήστε την εργασία εκτύπωσης.
 - Για εμπιστευτικές εργασίες εκτύπωσης, ακολουθήστε τη διαδρομή:
Εργασίες σε αναμονή > επιλέξτε το όνομα χρήστη σας > Εμπιστευτικές > πληκτρολογήστε τον κωδικό PIN > επιλέξτε την εργασία εκτύπωσης > διαμορφώστε τις ρυθμίσεις > Εκτύπωση
 - Για άλλες εργασίες εκτύπωσης, ακολουθήστε τη διαδρομή:
Εργασίες σε αναμονή > επιλέξτε το όνομα χρήστη σας > επιλέξτε την εργασία εκτύπωσης > διαμορφώστε τις ρυθμίσεις > Εκτύπωση

Για χρήστες Macintosh

- 1 Αφού ανοίξετε ένα έγγραφο, επιλέξτε **File > Print** (Αρχείο > Εκτύπωση).
Αν χρειαστεί, κάντε κλικ στο τρίγωνο για να δείτε περισσότερες επιλογές.
- 2 Από τις επιλογές εκτύπωσης ή το μενού "Αντίγραφα και σελίδες", επιλέξτε **Δρομολόγηση εργασιών**.
- 3 Επιλέξτε τον τύπο εργασίας εκτύπωσης (Εμπιστευτική, Επανάληψη, Παρακράτηση ή Επιβεβαίωση).
Αν η εργασία εκτύπωσης είναι εμπιστευτική, αναθέστε ένα όνομα χρήστη και πληκτρολογήστε έναν τετραψήφιο αριθμό PIN.
- 4 Κάντε κλικ στο κουμπί **OK** ή **Εκτύπωση**.
- 5 Από την αρχική οθόνη του εκτυπωτή, εκκινήστε την εργασία εκτύπωσης.
 - Για εμπιστευτικές εργασίες εκτύπωσης, ακολουθήστε τη διαδρομή:
Εργασίες σε αναμονή > επιλέξτε το όνομα χρήστη σας > Εμπιστευτικές > πληκτρολογήστε τον κωδικό PIN > επιλέξτε την εργασία εκτύπωσης > διαμορφώστε τις ρυθμίσεις > Εκτύπωση
 - Για άλλες εργασίες εκτύπωσης, ακολουθήστε τη διαδρομή:
Εργασίες σε αναμονή > επιλέξτε το όνομα χρήστη σας > επιλέξτε την εργασία εκτύπωσης > διαμορφώστε τις ρυθμίσεις > Εκτύπωση

Εκτύπωση από προφίλ Cloud Connector

- 1 Στην αρχική οθόνη, επιλέξτε **Cloud Connector**.
- 2 Επιλέξτε έναν πάροχο υπηρεσιών cloud και επιλέξτε ένα προφίλ.
Σημ.: Για περισσότερες πληροφορίες σχετικά με τη δημιουργία προφίλ Cloud Connector, βλ. [“Δημιουργία προφίλ Cloud Connector” στη σελίδα 19](#).
- 3 Επιλέξτε ένα αρχείο.
Σημ.: Δεν μπορείτε να επιλέξετε ένα μη υποστηριζόμενο αρχείο.
- 4 Αν χρειάζεται, αλλάξτε τις ρυθμίσεις.
- 5 Αγγίξτε την επιλογή **Εκτύπωση**.

Εκτύπωση λίστας δειγμάτων γραμματοσειρών

- 1 Από τον πίνακα ελέγχου, μεταβείτε στις επιλογές:
Ρυθμίσεις > Αναφορές > Εκτύπωση > Γραμματοσειρές εκτύπωσης
Για μοντέλα εκτυπωτή χωρίς οθόνη αφής, πατήστε  για να περιηγηθείτε στις ρυθμίσεις.
- 2 Επιλέξτε ένα δείγμα γραμματοσειράς.

Εκτύπωση λίστας καταλόγου

Από τον πίνακα ελέγχου, μεταβείτε στις επιλογές:
Ρυθμίσεις > Αναφορές > Εκτύπωση > Εκτύπωση καταλόγου

Για μοντέλα εκτυπωτή χωρίς οθόνη αφής, πατήστε  για να περιηγηθείτε στις ρυθμίσεις.

Κατανόηση των μενού του εκτυπωτή

Σχεδιάγραμμα μενού

| | | |
|--|--|---|
| Συσκευή | <ul style="list-style-type: none"> • Προτιμήσεις • Πίνακας τηλεχειρισμού • Ειδοποιήσεις • Διαχείριση τροφοδοσίας • Πληροφορίες που αποστέλλονται στη Lexmark | <ul style="list-style-type: none"> • Προσβασιμότητα • Επαναφορά προεπιλεγμένων εργοστασιακών ρυθμίσεων • Συντήρηση • Ορατά εικονίδια της αρχικής οθόνης • Πληροφορίες για τον εκτυπωτή |
| Εκτύπωση | <ul style="list-style-type: none"> • Διάταξη • Διαμόρφωση ρυθμίσεων • Ποιότητα • Λογιστική καταγραφή εργασιών • XPS | <ul style="list-style-type: none"> • PDF • PostScript • PCL • HTML • Εικόνα |
| Χαρτί | <ul style="list-style-type: none"> • Ρύθμιση θήκης | <ul style="list-style-type: none"> • Διαμόρφωση μέσω εκτύπωσης |
| Δίκτυο/Θύρες | <ul style="list-style-type: none"> • Επισκόπηση δικτύου • Ασύρματη σύνδεση • Ethernet • TCP/IP • SNMP • IPSec | <ul style="list-style-type: none"> • 802.1x • Ρύθμιση LPD • Ρυθμίσεις HTTP/FTP • ThinPrint • USB • Google Cloud Print |
| Μονάδα USB | <ul style="list-style-type: none"> • Εκτύπωση από μονάδα flash | |
| Ασφάλεια | <ul style="list-style-type: none"> • Μέθοδοι σύνδεσης • Προγραμματισμός συσκευών USB • Αρχείο καταγραφής ελέγχου ασφαλείας • Περιορισμοί σύνδεσης • Ρύθμιση εμπιστευτικής εκτύπωσης | <ul style="list-style-type: none"> • Ρυθμίσεις λύσεων LDAP • Κρυπτογράφηση δίσκου • Διαγραφή προσωρινών αρχείων δεδομένων • Διαχείριση υπηρεσιών για φορητές συσκευές • Διάφορα |
| Αναφορές | <ul style="list-style-type: none"> • Σελίδα ρυθμίσεων μενού • Συσκευή | <ul style="list-style-type: none"> • Εκτύπωση • Δίκτυο |
| Βοήθεια | <ul style="list-style-type: none"> • Εκτύπωση όλων των οδηγιών • Οδηγός σύνδεσης • Οδηγός πληροφοριών • Οδηγός μέσω εκτύπωσης | <ul style="list-style-type: none"> • Οδηγός ποιότητας μονόχρωμου εκτυπωτή • Οδηγός μετακίνησης • Οδηγός ποιότητας εκτύπωσης • Οδηγός αναλωσίμων |
| Αντιμετώπιση προβλημάτων | <ul style="list-style-type: none"> • Δοκιμαστικές σελίδες ποιότητας εκτύπωσης | |

Συσκευή

Προτιμήσεις

| Στοιχείο μενού | Περιγραφή |
|---|---|
| Γλώσσα προβολής [Λίστα γλωσσών] | Ορισμό της γλώσσας του κειμένου που θα εμφανίζεται στην οθόνη. |
| Χώρα/Περιοχή [Λίστα χωρών ή περιοχών] | Προσδιορισμός της χώρας ή της περιοχής για την οποία έχουν διαμορφωθεί οι ρυθμίσεις λειτουργίας του εκτυπωτή. |
| Εκτέλεση αρχ ρύθμ Απενεργοποίηση* Ενεργοποίηση | Εκτελέστε τον οδηγό εγκατάστασης. |
| Πληκτρολόγιο Τύπος πληκτρολογίου [Λίστα γλωσσών] | Επιλέξτε μια γλώσσα ως τύπο πληκτρολογίου. Σημειώσεις: <ul style="list-style-type: none"> Μπορεί να μην εμφανίζονται όλες οι τιμές τύπου πληκτρολογίου ή μπορεί να απαιτείται ειδικό υλικό για την εμφάνισή τους. Αυτό το στοιχείο μενού εμφανίζεται μόνο σε ορισμένα μοντέλα εκτυπωτών. |
| Εμφανιζόμενες πληροφορίες Εμφανιζόμενο κείμενο 1 [Διεύθυνση IP*] Εμφανιζόμενο κείμενο 2 [Ημερομηνία/ώρα*] Προσαρμοσμένο κείμενο 1 Προσαρμοσμένο κείμενο 2 | Προσδιορίστε τις πληροφορίες που θα εμφανίζονται στην αρχική οθόνη. Σημ.: Το προσαρμοσμένο κείμενο 1 και το προσαρμοσμένο κείμενο 2 εμφανίζονται μόνο σε ορισμένα μοντέλα εκτυπωτών. |
| Ημερομηνία και ώρα Ρύθμιση Τρέχουσα ημερομηνία και ώρα Μη αυτόματη ρύθμιση ημερομηνίας και ώρας Μορφή ημερομηνίας [MM-HH-EEEE*] Μορφή ώρας [12ωρη πμ/μμ*] Ζώνη ώρας [GMT*] | Διαμορφώστε την ημερομηνία και την ώρα του εκτυπωτή. |
| Ημερομηνία και ώρα Πρωτόκ ώρας δικτ Ενεργοποίηση NTP [Ενεργοποιημένο*] NTP Server (Διακομιστής NTP) Ενεργοποίηση ελέγχου ταυτότητας | Διαμόρφωση των ρυθμίσεων για το Πρωτόκολλο ώρας δικτύου (NTP). Σημειώσεις: <ul style="list-style-type: none"> Η ενεργοποίηση ελέγχου ταυτότητας εμφανίζεται μόνο σε ορισμένα μοντέλα εκτυπωτών. Όταν η ενεργοποίηση ελέγχου ταυτότητας έχει οριστεί σε MD5, εμφανίζονται το αναγνωριστικό κλειδιού και ο κωδικός πρόσβασης. |
| Μεγέθη χαρτιού Η.Π.Α.* Μετρικό σύστημα | Καθορίζει τη μονάδα μέτρησης για τα μεγέθη χαρτιού. Σημ.: Η αρχική ρύθμιση του μεγέθους του χαρτιού καθορίζεται από την επιλογή χώρας ή περιοχής κατά την εκτέλεση του οδηγού αρχικής εγκατάστασης. |

Σημ.: Ο αστερίσκος (*) δίπλα στην τιμή υποδηλώνει την προεπιλεγμένη εργοστασιακή ρύθμιση.

| Στοιχείο μενού | Περιγραφή |
|--|---|
| Φωτεινότητα οθόνης 20-100% (100*) | Προσαρμόστε τη φωτεινότητα της οθόνης. Σημ.: Αυτό το στοιχείο μενού εμφανίζεται μόνο σε ορισμένα μοντέλα εκτυπωτών. |
| Πρόσβαση σε μονάδες Flash Ενεργοποιημένο* Απενεργοποιημένο | Ενεργοποιήστε την πρόσβαση στη μονάδα flash. Σημ.: Αυτό το στοιχείο μενού εμφανίζεται μόνο σε ορισμένα μοντέλα εκτυπωτών. |
| Ηχητικές ειδοποιήσεις Ειδοποιήσεις για κουμπιά Ενεργοποίηση* Απενεργοποίηση | Ενεργοποίηση ηχητικών ειδοποιήσεων για πατήματα κουμπιών, διαδραστικές ενέργειες στον πίνακα, μηνύματα για την τοποθέτηση χαρτιού και ειδοποιήσεις σφαλμάτων. Σημ.: Αυτό το στοιχείο μενού εμφανίζεται μόνο σε ορισμένα μοντέλα εκτυπωτών. |
| Ηχητικές ειδοποιήσεις Ένταση ήχου 1-10 (5*) | Ρύθμιση της έντασης των ηχείων του εκτυπωτή. Σημειώσεις: <ul style="list-style-type: none"> • Οι αλλαγές στην ένταση του ήχου εφαρμόζονται μετά το τέλος της τρέχουσας περιόδου λειτουργίας. • Αυτό το στοιχείο μενού εμφανίζεται μόνο σε ορισμένα μοντέλα εκτυπωτών. |
| Χρονικό όριο οθόνης 5-300 (60*) | Καθορίστε τον αδρανή χρόνο σε δευτερόλεπτα μέχρι να εμφανιστεί η αρχική οθόνη, ή μέχρι ο εκτυπωτής να αποσυνδέσει αυτόματα ένα λογαριασμό χρήστη. |
| Σημ.: Ο αστερίσκος (*) δίπλα στην τιμή υποδηλώνει την προεπιλεγμένη εργοστασιακή ρύθμιση. | |

Πίνακας τηλεχειρισμού

| Στοιχείο μενού | Περιγραφή |
|---|---|
| Εξωτερική σύνδεση VNC Να μην επιτρέπεται* Να επιτρέπεται | Σύνδεση εξωτερικής συσκευής-πελάτη Πληροφορικής εικονικού δικτύου (VNC) στον πίνακα τηλεχειρισμού. |
| Τύπος ελέγχου ταυτότητας Κανένα* Τυπικός έλεγχος ταυτότητας | Ορίστε τον τύπο ελέγχου ταυτότητας κατά την πρόσβαση στο διακομιστή συσκευής-πελάτη VNC. Σημ.: Όταν οριστεί σε Τυπικός έλεγχος ταυτότητας, εμφανίζεται ο κωδικός πρόσβασης VNC. |
| Σημ.: Ένας αστερίσκος (*) δίπλα σε μια τιμή υποδηλώνει την προεπιλεγμένη εργοστασιακή ρύθμιση. | |

Ειδοποιήσεις

| Στοιχείο μενού | Περιγραφή |
|--|---|
| Φωτισμός σφάλματος Απενεργοποίηση Ενεργοποίηση* | Ορίστε να ανάβει η ενδεικτική λυχνία, όταν προκύπτει κάποιο σφάλμα. |
| Σημ.: Ο αστερίσκος (*) δίπλα στην τιμή υποδηλώνει την προεπιλεγμένη εργοστασιακή ρύθμιση. | |

| Στοιχείο μενού | Περιγραφή |
|--|---|
| Έλεγχος ειδοποιήσεων Απενεργοποίηση Μία φορά* Συνεχής | Καθορίστε πόσες φορές θα ηχεί ο συναγερμός, όταν ο εκτυπωτής απαιτεί παρέμβαση του χρήστη. |
| Αναλώσιμα Εμφάνιση εκτιμήσεων αναλωσίμων Εμφάνιση εκτιμήσεων* Να μην εμφανίζονται οι εκτιμήσεις | Εμφανίστε την εκτιμώμενη κατάσταση των αναλώσιμων. |
| Αναλώσιμα Εμφάνιση εκτιμήσεων Σελίδες* % | Ορίστε τη μονάδα που χρησιμοποιεί ο εκτυπωτής για να υπολογίσει τη χρήση των αναλωσίμων και να δημιουργεί προσαρμοσμένες ειδοποιήσεις όταν απαιτείται η παρέμβαση του χρήστη. Σημ.: Αυτό το στοιχείο μενού εμφανίζεται μόνο στον Embedded Web Server. |
| Αναλώσιμα Ειδοποίηση κασέτας Απενεργοποίηση Μία φορά* Συνεχής | Καθορίστε πόσες φορές θα ηχεί ο συναγερμός, όταν είναι χαμηλή η στάθμη στην κασέτα τόνερ. |
| Αναλώσιμα Προσαρμοσμένες ειδοποιήσεις αναλωσίμων | Ορίστε τις ρυθμίσεις των ειδοποιήσεων όταν απαιτείται παρέμβαση του χρήστη στον εκτυπωτή. Σημ.: Αυτό το στοιχείο μενού εμφανίζεται μόνο στον Embedded Web Server. |
| Ρύθμιση ειδοποιήσεων ηλεκτρονικού ταχυδρομείου Ρύθμιση ηλεκτρονικού ταχυδρομείου Πρωτεύουσα πύλη SMTP | Πληκτρολογήστε τη διεύθυνση IP ή το όνομα υπολογιστή δικτύου του κύριου διακομιστή SMTP για την αποστολή μηνυμάτων ηλεκτρονικού ταχυδρομείου. |
| Ρύθμιση ειδοποιήσεων ηλεκτρονικού ταχυδρομείου Ρύθμιση ηλεκτρονικού ταχυδρομείου Θύρα πρωτεύουσας πύλης SMTP 1–65535 (25*) | Εισαγάγετε τον αριθμό θύρας του κύριου διακομιστή SMTP. |
| Ρύθμιση ειδοποιήσεων ηλεκτρονικού ταχυδρομείου Ρύθμιση ηλεκτρονικού ταχυδρομείου Δευτερεύουσα πύλη SMTP | Πληκτρολογήστε τη διεύθυνση IP του διακομιστή ή το όνομα υπολογιστή δικτύου του δευτερεύοντος ή του εφεδρικού διακομιστή SMTP. Σημ.: Αυτό το στοιχείο μενού εμφανίζεται μόνο σε ορισμένα μοντέλα εκτυπωτών. |
| Ρύθμιση ειδοποιήσεων ηλεκτρονικού ταχυδρομείου Ρύθμιση ηλεκτρονικού ταχυδρομείου Θύρα δευτερεύουσας πύλης SMTP 1–65535 (25*) | Εισαγάγετε τον αριθμό θύρας του δευτερεύοντος ή του εφεδρικού διακομιστή SMTP. |
| Ρύθμιση ειδοποιήσεων ηλεκτρονικού ταχυδρομείου Ρύθμιση ηλεκτρονικού ταχυδρομείου Χρονικό όριο SMTP 5–30 δευτερόλεπτα (30*) | Ρυθμίστε το χρονικό όριο του εκτυπωτή εάν ο διακομιστής SMTP δεν αποκρίνεται. |
| Σημ.: Ο αστερίσκος (*) δίπλα στην τιμή υποδηλώνει την προεπιλεγμένη εργοστασιακή ρύθμιση. | |

| Στοιχείο μενού | Περιγραφή |
|---|--|
| Ρύθμιση ειδοποιήσεων ηλεκτρονικού ταχυδρομείου Ρύθμιση ηλεκτρονικού ταχυδρομείου Διεύθυνση απάντησης | Προσδιορίστε μια διεύθυνση απάντησης στο ηλεκτρονικό ταχυδρομείο. |
| Ρύθμιση ειδοποιήσεων ηλεκτρονικού ταχυδρομείου Ρύθμιση ηλεκτρονικού ταχυδρομείου Να χρησιμοποιείτε πάντα την προεπιλεγμένη διεύθυνση απάντησης SMTP Απενεργοποίηση* Ενεργοποίηση | Χρησιμοποιήστε την προεπιλεγμένη διεύθυνση απάντησης SMTP. |
| Ρύθμιση ειδοποιήσεων ηλεκτρονικού ταχυδρομείου Ρύθμιση ηλεκτρονικού ταχυδρομείου Χρήση SSL/TLS Απενεργοποιημένο* Διαπραγμάτευση Απαιτείται | Στείλετε ένα μήνυμα ηλεκτρονικού ταχυδρομείου μέσω ενός κρυπτογραφημένου συνδέσμου. |
| Ρύθμιση ειδοποιήσεων ηλεκτρονικού ταχυδρομείου Ρύθμιση ηλεκτρονικού ταχυδρομείου Να απαιτείται αξιόπιστο πιστοποιητικό Ενεργοποίηση* Απενεργοποίηση | Να απαιτείται αξιόπιστο πιστοποιητικό κατά την πρόσβαση στο διακομιστή SMTP. |
| Ρύθμιση ειδοποιήσεων ηλεκτρονικού ταχυδρομείου Ρύθμιση ηλεκτρονικού ταχυδρομείου Έλεγχος ταυτότητας διακομιστή SMTP Δεν απαιτείται έλεγχος ταυτότητας* Σύνδεση / Απλή NTLM CRAM-MD5 Digest-MD5 Kerberos 5 | Ρυθμίστε τον τύπο ελέγχου ταυτότητας για το διακομιστή SMTP. |
| Ρύθμιση ειδοποιήσεων ηλεκτρονικού ταχυδρομείου Ρύθμιση ηλεκτρονικού ταχυδρομείου E-mail που ετοιμάστηκε από τη συσκευή Κανένα* Χρήση διαπιστευτηρίων συσκευής SMTP | Ορίστε εάν θα απαιτούνται διαπιστευτήρια για το ηλεκτρονικό ταχυδρομείο που ξεκινά από τη συσκευή. |
| Ρύθμιση ειδοποιήσεων ηλεκτρονικού ταχυδρομείου Ρύθμιση ηλεκτρονικού ταχυδρομείου E-mail που ετοιμάστηκε από το χρήστη Κανένα Χρήση διαπιστευτηρίων συσκευής SMTP Χρήση ID χρήστ & κωδ πρόσ περ λειτ Χρ διευθ e-mail & κωδ πρ περ λειτ* Ερώτηση στο χρήστη | Προσδιορίστε εάν απαιτούνται διαπιστευτήρια για το ηλεκτρονικό ταχυδρομείο που ξεκινά από το χρήστη. |
| Σημ.: Ο αστερίσκος (*) δίπλα στην τιμή υποδηλώνει την προεπιλεγμένη εργοστασιακή ρύθμιση. | |

| Στοιχείο μενού | Περιγραφή |
|---|--|
| Ρύθμιση ειδοποιήσεων ηλεκτρονικού ταχυδρομείου Ρύθμιση ηλεκτρονικού ταχυδρομείου Χρήση διαπ.συσκ.Active Directory Απενεργοποίηση Ενεργοποίηση* | Ενεργοποιήστε τα διαπιστευτήρια χρήστη και τους προσδιορισμούς ομάδων για τη σύνδεση στο διακομιστή SMTP. |
| Ρύθμιση ειδοποιήσεων ηλεκτρονικού ταχυδρομείου Ρύθμιση ηλεκτρονικού ταχυδρομείου ID χρήστη συσκευής | Προσδιορίστε το αναγνωριστικό χρήστη για τη σύνδεση στο διακομιστή SMTP. |
| Ρύθμιση ειδοποιήσεων ηλεκτρονικού ταχυδρομείου Ρύθμιση ηλεκτρονικού ταχυδρομείου Κωδικός πρόσβασης συσκευής | Προσδιορίστε τον κωδικό πρόσβασης για τη σύνδεση στο διακομιστή SMTP. |
| Ρύθμιση ειδοποιήσεων ηλεκτρονικού ταχυδρομείου Ρύθμιση ηλεκτρονικού ταχυδρομείου TOMEAS Kerberos 5 | Προσδιορίστε τομέα για το πρωτόκολλο ελέγχου ταυτότητας Kerberos 5. |
| Ρύθμιση ειδοποιήσεων ηλεκτρονικού ταχυδρομείου Ρύθμιση ηλεκτρονικού ταχυδρομείου Τομέας NTLM | Προσδιορίστε το όνομα τομέα για το πρωτόκολλο ασφαλείας NTLM. |
| Ρύθμιση ειδοποιήσεων ηλεκτρονικού ταχυδρομείου Ρύθμιση ηλεκτρονικού ταχυδρομείου Απενεργοποιήστε το σφάλμα "Χωρίς ρύθμιση διακομιστή SMTP" Απενεργοποίηση* Όχι | Απενεργοποιήστε το μήνυμα σφάλματος SMTP που εμφανίζεται στην οθόνη. |
| Πρόληψη σφαλμάτων Βοήθεια εμπλοκής Απενεργοποίηση Ενεργοποίηση* | Ρυθμίστε τον εκτυπωτή ώστε να απελευθερώνει αυτόματα τις κενές σελίδες ή τις μερικώς εκτυπωμένες σελίδες μετά την αποκατάσταση μιας εμπλοκής. |
| Πρόληψη σφαλμάτων Αυτόματη συνέχιση Απενεργοποίηση Ενεργοποίηση* (5 δευτερόλεπτα) | Επιτρέψτε στον εκτυπωτή να συνεχίσει την επεξεργασία ή την εκτύπωση μιας εργασίας αυτόματα μετά την εκκαθάριση ορισμένων συνθηκών προσοχής που απαιτούν την επέμβαση του χρήστη. |
| Πρόληψη σφαλμάτων Αυτόματη επανεκκίνηση Αυτόματη επανεκκίνηση Επανεκκίνηση κατά την αδράνεια Επανεκκίνηση πάντα* Επανεκκίνηση ποτέ | Ρύθμιση του εκτυπωτή ώστε να επανεκκινείται όταν προκύψει κάποιο σφάλμα. |
| Πρόληψη σφαλμάτων Αυτόματη επανεκκίνηση Μέγιστος αριθμός αυτόματων επανεκκινήσεων 1–20 (2*) | Ορισμός του αριθμού των αυτόματων επανεκκινήσεων που μπορεί να εκτελέσει ο εκτυπωτής. |

Σημ.: Ο αστερίσκος (*) δίπλα στην τιμή υποδηλώνει την προεπιλεγμένη εργοστασιακή ρύθμιση.

| Στοιχείο μενού | Περιγραφή |
|---|--|
| Πρόληψη σφαλμάτων Αυτόματη επανεκκίνηση Παράθυρο αυτόματης επανεκκίνησης 1–525600 (720*) | Καθορίστε τον αριθμό δευτερολέπτων που πρέπει να περάσουν, πριν να εκτελέσει ο εκτυπωτής μια αυτόματη επανεκκίνηση. |
| Πρόληψη σφαλμάτων Αυτόματη επανεκκίνηση Μετρητής αυτόματης επανεκκίνησης | Εμφάνιση πληροφορίες του μετρητή επανεκκίνησης που είναι μόνο για ανάγνωση. |
| Πρόληψη σφαλμάτων Αυτόματη επανεκκίνηση Επαναφ.μετρητή αυτόμ.επανεκ. Άκυρο Συνέχεια | Επαναφέρετε τον μετρητή αυτόματης επανεκκίνησης. |
| Πρόληψη σφαλμάτων Εμφάνιση σφάλματος χαρτιού μικρού μεγέθους Ενεργοποίηση Αυτόματη απαλοιφή* | Ρυθμίστε τον εκτυπωτή ώστε να εμφανίζει ένα μήνυμα σε περίπτωση σφάλματος χαρτιού μικρού μεγέθους. Σημ.: Το χαρτί μικρού μεγέθους αναφέρεται στο μέγεθος του χαρτιού που τοποθετείται. |
| Πρόληψη σφαλμάτων Προστασία σελίδας Απενεργοποίηση* Ενεργοποίηση | Ρυθμίστε τον εκτυπωτή ώστε να επεξεργάζεται ολόκληρη τη σελίδα στη μνήμη πριν να την εκτυπώσει. |
| Αποκατάσταση περιεχομένου εμπλοκής Αποκατάσταση εμπλοκής Απενεργοποίηση Ενεργοποίηση Αυτόματη* | Ρυθμίστε τον εκτυπωτή ώστε να επανεκτυπώνει τις μπλοκαρισμένες σελίδες. |

Σημ.: Ο αστερίσκος (*) δίπλα στην τιμή υποδηλώνει την προεπιλεγμένη εργοστασιακή ρύθμιση.

Διαχείριση τροφοδοσίας

| Στοιχείο Μενού | Περιγραφή |
|---|---|
| Προφίλ κατάστασης αναστολής λειτουργίας Εκτύπωση με απενεργοποίηση της οθόνης Ενεργοποίηση της οθόνης κατά την εκτύπωση Να επιτρέπεται η εκτύπωση με απενεργοποίηση της οθόνης* | Επιτρέπει την εκτύπωση ενώ η οθόνη είναι απενεργοποιημένη. |
| Χρονικά όρια Κατάσταση αναστολής λειτουργίας 1-120 λεπτά (15*) | Καθορίστε τον χρόνο αναμονής που πρέπει να περάσει για να μεταβεί ο εκτυπωτής σε κατάσταση αναστολής λειτουργίας. |

Σημ.: Ένας αστερίσκος (*) δίπλα σε μια τιμή υποδηλώνει την προεπιλεγμένη εργοστασιακή ρύθμιση.

| Στοιχείο Μενού | Περιγραφή |
|---|---|
| Χρονικά όρια Λήξη χρονικού ορίου αδρανοποίησης Απενεργοποιημένο 1 ώρα 2 ώρες 3 ώρες 6 ώρες 1 ημέρα 2 ημέρες 3 ημέρες* 1 εβδομάδα 2 εβδομάδες 1 μήνας | Καθορίστε τον χρόνο αναμονής του εκτυπωτή που πρέπει να περάσει για να μεταβεί ο εκτυπωτής σε λειτουργία αδρανοποίησης. |
| Χρονικά όρια Λήξη χρονικού ορίου αδρανοποίησης κατά τη σύνδεση Αδρανοποίηση Να μην γίνει αδρανοποίηση* | Ρυθμίστε τον εκτυπωτή στη λειτουργία Αδρανοποίησης ακόμα και εάν υπάρχει ενεργή σύνδεση Ethernet. |
| Οικολογική λειτουργία Απενεργοποίηση* Ενέργεια Ενέργεια/Χαρτί Χαρτί | Ελαχιστοποίηση της κατανάλωσης ενέργειας, του χαρτιού ή των ειδικών μέσων εκτύπωσης. Σημ.: Όταν η λειτουργία Eco-Mode οριστεί σε "Ενέργεια" ή "Χαρτί", μπορεί να επηρεαστεί η απόδοση, αλλά όχι η ποιότητα της εκτύπωσης. |
| Προγραμματισμός καταστάσεων λειτουργίας Χρονοδιαγράμματα | Προγραμματίστε πότε ο εκτυπωτής θα μεταβαίνει σε κατάσταση αναστολής λειτουργίας ή αδρανοποίησης. Σημ.: Αυτό το στοιχείο μενού εμφανίζεται μόνο σε ορισμένα μοντέλα εκτυπωτών. |
| Σημ.: Ένας αστερίσκος (*) δίπλα σε μια τιμή υποδηλώνει την προεπιλεγμένη εργοστασιακή ρύθμιση. | |

Πληροφορίες που εστάλησαν στη Lexmark

| Στοιχείο μενού | Περιγραφή |
|--|---|
| Πληροφορίες που αποστέλλονται στη Lexmark Χρήση αναλώσιμων και σελίδων (ανώνυμα) Απόδοση συσκευής (ανώνυμα) Κανένα από τα παραπάνω | Αποστολή πληροφοριών σχετικά με τη χρήση και την απόδοση του εκτυπωτή στη Lexmark. Σημ.: Οι ρυθμίσεις Ώρα αποστολής πληροφοριών και Πληροφορίες χρήστη - Επίπεδο εμφανίζονται μόνο όταν επιλέγετε οποιαδήποτε ρύθμιση του μενού Πληροφορίες που εστάλησαν στη Lexmark, εκτός από τη ρύθμιση Κανένα από τα παραπάνω. |
| Ώρα αποστολής πληροφοριών Ώρα έναρξης Ώρα διακοπής | |
| Πληροφορίες - Επίπεδο χρήστη Μόνο πληροφορίες ανώνυμης περιόδου λειτουργίας* Πληροφορίες περιόδου λειτουργίας με γενικές πληροφορίες χρήστη Πληροφορίες περιόδου λειτουργίας με πραγματικά αναγνωριστικά χρηστών | |

Προσβασιμότητα

Σημ.: Αυτό το μενού εμφανίζεται μόνο σε ορισμένα μοντέλα εκτυπωτών.

| Στοιχείο Μενού | Περιγραφή |
|---|--|
| Χρονικό διάστημα πατήματος διπλότυπου πλήκτρου 0-5 (0*) | Ρυθμίστε το χρονικό διάστημα σε δευτερόλεπτα, κατά το οποίο ο εκτυπωτής θα αγνοεί τα πατήματα διπλότυπου πλήκτρου σε ένα συνδεδεμένο πληκτρολόγιο. |
| Αρχική καθυστ. επαν. κλειδιού 0,25-5 (1*) | Ρυθμίστε την αρχική διάρκεια της καθυστέρησης σε δευτερόλεπτα μέχρι να αρχίσει η επανάληψη ενός επαναλαμβανόμενου πλήκτρου. Σημ.: Αυτό το στοιχείο μενού εμφανίζεται μόνο όταν έχει συνδεθεί πληκτρολόγιο στον εκτυπωτή. |
| Ρυθμός επανάληψης κλειδιού 0,5-30 (30*) | Ορίστε τον αριθμό των πατημάτων ανά δευτερόλεπτο για ένα επαναλαμβανόμενο πλήκτρο. Σημ.: Αυτό το στοιχείο μενού εμφανίζεται μόνο όταν έχει συνδεθεί πληκτρολόγιο στον εκτυπωτή. |
| Παράταση χρονικού ορίου οθόνης Απενεργοποίηση* Ενεργοποίηση | Ο χρήστης μπορεί να παραμένει στην ίδια τοποθεσία και να επαναφέρει το Χρονικό όριο οθόνης, όταν λήγει, αντί να επιστρέφει στην αρχική οθόνη. |
| Ένταση ακουστικού 1-10 (5*) | Προσαρμόστε την ένταση του ήχου των ακουστικών. Σημ.: Αυτό το στοιχείο μενού εμφανίζεται μόνο όταν έχουν συνδεθεί ακουστικά στον εκτυπωτή. |
| Σημ.: Ένας αστερίσκος (*) δίπλα σε μια τιμή υποδηλώνει την προεπιλεγμένη εργοστασιακή ρύθμιση. | |

| Στοιχείο Μενού | Περιγραφή |
|--|--|
| Ενεργοποίηση φωνητικής καθοδήγησης όταν έχουν συνδεθεί ακουστικά Απενεργοποίηση* Ενεργοποίηση | Ενεργοποιήστε τη φωνητική καθοδήγηση όταν έχουν συνδεθεί ακουστικά στον εκτυπωτή. |
| Προφορικοί κωδικοί πρόσβασης/PIN Απενεργοποίηση* Ενεργοποίηση | Ρυθμίστε τον εκτυπωτή ώστε να διαβάζει δυνατά κωδικούς πρόσβασης ή προσωπικούς αριθμούς αναγνώρισης. Σημ.: Αυτό το στοιχείο μενού εμφανίζεται μόνο όταν έχουν συνδεθεί ακουστικά ή κάποιο ηχείο στον εκτυπωτή. |
| Ρυθμός ομιλίας Πολύ αργός Αργός Κανονικό* Γρήγορος Πιο γρήγορος Πολύ γρήγορος Ταχύς Πολύ ταχύς Ταχύτατος | Ρυθμίστε το ρυθμό ομιλίας της Φωνητικής καθοδήγησης. Σημ.: Αυτό το στοιχείο μενού εμφανίζεται μόνο όταν έχουν συνδεθεί ακουστικά ή κάποιο ηχείο στον εκτυπωτή. |
| Σημ.: Ένας αστερίσκος (*) δίπλα σε μια τιμή υποδηλώνει την προεπιλεγμένη εργοστασιακή ρύθμιση. | |

Επαναφορά προεπιλεγμένων εργοστασιακών ρυθμίσεων

| Στοιχείο Μενού | Περιγραφή |
|---|--|
| Επαναφορά ρυθμίσεων Επαναφορά όλων των ρυθμίσεων Επαναφορά ρυθμίσεων εκτυπωτή Επαναφορά ρυθμίσεων δικτύου Επαναφ. ρυθμ. εφαρμ. | Επαναφορά των προεπιλεγμένων εργοστασιακών ρυθμίσεων του εκτυπωτή. Σημ.: Η επαναφορά ρυθμίσεων των εφαρμογών εμφανίζεται μόνο σε ορισμένα μοντέλα εκτυπωτών. |

Συντήρηση

Μενού διαμόρφωσης

| Στοιχείο μενού | Περιγραφή |
|--|---|
| Διαμόρφωση USB USB PnP 1* 2 | Αλλάξτε την κατάσταση λειτουργίας του προγράμματος οδήγησης USB του εκτυπωτή για να βελτιώσετε τη συμβατότητά του με έναν προσωπικό υπολογιστή. |
| Διαμόρφωση USB Ταχύτητα USB Πλήρης Αυτόματο* | Ρυθμίστε τη θύρα USB ώστε να λειτουργεί σε πλήρη ταχύτητα και απενεργοποιήστε τις δυνατότητες υψηλής ταχύτητας. |
| Σημ.: Ο αστερίσκος (*) δίπλα στην τιμή υποδηλώνει την προεπιλεγμένη εργοστασιακή ρύθμιση. | |

| Στοιχείο μενού | Περιγραφή |
|--|---|
| Ρύθμιση θήκης Αισθητ μεγέθους Ανίχνευση θήκης [x] Απενεργοποίηση Ενεργοποίηση* | Ρυθμίστε τον εκτυπωτή ώστε να εντοπίζει το μέγεθος του χαρτιού που είναι τοποθετημένο στη θήκη. |
| Ρύθμιση θήκης Σύνδεση θηκών Αυτόματη* Απενεργοποίηση | Ρυθμίστε τον εκτυπωτή ώστε να συνδέει τις θήκες που έχουν τις ίδιες ρυθμίσεις τύπου και μεγέθους χαρτιού. |
| Ρύθμιση θήκης Εμφάνιση μηνύματος ένθετου εξαρτή- ματος θήκης Απενεργοποίηση Μόνο για άγνωστα μεγέθη* Πάντα | Ρυθμίστε τον εκτυπωτή ώστε να εμφανίζει τα μήνυμα Ένθετο εξάρτημα θήκης . |
| Ρύθμιση θήκης Τοποθέτηση χαρτιού A5 Μικρή πλευρά Μεγάλη πλευρά* | Προσδιορίστε τον προσανατολισμό σελίδας κατά την τοποθέτηση χαρτιού μεγέθους A5. |
| Ρύθμιση θήκης Οδηγίες χαρτιού Αυτόματο* Τροφοδότης διαφορετικών μεγεθών Μη αυτόματη επιλογή χαρτιού | Ορίστε την προέλευση του χαρτιού που θα συμπληρώσει ο χρήστης όταν εμφανιστεί ένα μήνυμα για τοποθέτηση χαρτιού. Σημ.: Για να εμφανιστεί η επιλογή Τροφοδότης διαφορετικών μεγεθών, ορίστε την επιλογή Ρύθμιση τροφοδότη διαφορετικών μεγεθών σε Κασέτα από το μενού Χαρτί. |
| Ρύθμιση θήκης Ερωτήσεις φακέλων Αυτόματο* Τροφοδότης διαφορετικών μεγεθών Μη αυτόματη τροφοδοσία φακέλων | Ορίστε την προέλευση του χαρτιού που θα συμπληρώσει ο χρήστης όταν εμφανιστεί ένα μήνυμα για τοποθέτηση φακέλου. Σημ.: Για να εμφανιστεί η επιλογή Τροφοδότης διαφορετικών μεγεθών, ορίστε την επιλογή Ρύθμιση τροφοδότη διαφορετικών μεγεθών σε Κασέτα από το μενού Χαρτί. |
| Ρύθμιση θήκης Ενέργεια για ερώτηση Ερώτηση χρήστη* Συνέχεια Χρήση τρέχουσας | Ρυθμίστε τον εκτυπωτή ώστε να επιλύει μηνύματα αλλαγής που σχετίζονται με χαρτί ή φάκελο. |
| Αναφορές Σελίδα ρυθμίσεων μενού Αρχείο καταγραφής συμβάντων Σύνοψη αρχείου καταγραφής συμβάντων Στατιστικά εύρυθμης λειτουργίας | Εκτυπώστε αναφορές σχετικά με τις ρυθμίσεις μενού του εκτυπωτή, τα συμβάντα του εκτυπωτή και τα αρχεία καταγραφής συμβάντων. |
| Μετρητές και χρήση αναλώσιμων Απαλοιφή ιστορικού χρήσης αναλωσίμων | Διαγράψτε τον μετρητή σελίδας αναλώσιμων ή δείτε τις συνολικές εκτυπωμένες σελίδες. |
| Σημ.: Ο αστερίσκος (*) δίπλα στην τιμή υποδηλώνει την προεπιλεγμένη εργοστασιακή ρύθμιση. | |

| Στοιχείο μενού | Περιγραφή |
|--|---|
| Προσομοιώσεις εκτυπωτή Προσομοίωση PPDS Απενεργοποίηση* Ενεργοποίηση | Ρυθμίστε τον εκτυπωτή ώστε να αναγνωρίζει και να χρησιμοποιεί τη ροή δεδομένων PPDS. |
| Διαμόρφωση εκτύπωσης Ευκρίνεια γραμματοσειράς 0-150 (24*) | Καθορίστε μια τιμή μεγέθους στιγμών κειμένου κάτω από την οποία χρησιμοποιούνται οι οθόνες υψηλών συχνοτήτων όταν εκτυπώνονται δεδομένα γραμματοσειράς. Για παράδειγμα, εάν η τιμή είναι 24, τότε όλες οι γραμματοσειρές που έχουν μέγεθος 24 στιγμές ή λιγότερες, χρησιμοποιούν τις οθόνες υψηλών συχνοτήτων. |
| Διαμόρφωση εκτύπωσης Πυκνότητα εκτύπωσης Απενεργοποιημένο 1-5 (3*) | Προσαρμόστε την πυκνότητα του τόνερ κατά την εκτύπωση ή την αντιγραφή εγγράφων. |
| Διαμόρφωση εκτύπωσης Μον. τήξης A4 Συμπίεση* Κλιπ | Επιλέξτε τη μονάδα τήξης που θα χρησιμοποιηθεί. |
| Λειτουργίες συσκευής Αθόρυβη λειτουργία Απενεργοποίηση* Ενεργοποίηση | Ρυθμίστε τον εκτυπωτή ώστε να λειτουργεί στην Αθόρυβη λειτουργία. Σημ.: Η ενεργοποίηση αυτής της ρύθμισης επιβραδύνει την απόδοση του εκτυπωτή. |
| Λειτουργίες συσκευής Μενού πίνακα Απενεργοποίηση Ενεργοποίηση* | Ενεργοποιήστε την πρόσβαση στα μενού του πίνακα ελέγχου. |
| Λειτουργίες συσκευής Ελάχιστη μνήμη αντιγραφής 80MB* 100MB | Ρυθμίστε την εκχώρηση μνήμης για την αποθήκευση εργασιών αντιγραφής. Σημειώσεις: <ul style="list-style-type: none"> • Οι τιμές εμφανίζονται μόνο εάν το μέγεθος της εγκατεστημένης DRAM είναι τουλάχιστον διπλάσιο από την τιμή. • Αυτό το στοιχείο μενού εμφανίζεται μόνο σε ορισμένα μοντέλα εκτυπωτών. |
| Λειτουργίες συσκευής Ασφαλής λειτουργία Απενεργοποίηση* Ενεργοποίηση | Ρυθμίστε τον εκτυπωτή ώστε να λειτουργεί σε μια ειδική κατάσταση, στην οποία προσπαθεί να συνεχίσει να παρέχει όσο το δυνατόν περισσότερες λειτουργίες, παρά τα γνωστά προβλήματα. Για παράδειγμα, όταν ενεργοποιηθεί, και το μοτέρ της διπλής εκτύπωσης δεν λειτουργεί, ο εκτυπωτής εκτυπώνει σε μονή όψη ακόμα και αν η εργασία ήταν εκτύπωση διπλής όψης. |
| Λειτουργίες συσκευής Εκκαθάριση προσαρμοσμένης κατάστασης | Διαγράψτε τις ρυθμίσεις που έχουν οριστεί από το χρήστη για τα μηνύματα προεπιλογών ή τα εναλλακτικά προσαρμοσμένα μηνύματα. |
| Σημ.: Ο αστερίσκος (*) δίπλα στην τιμή υποδηλώνει την προεπιλεγμένη εργοστασιακή ρύθμιση. | |

| Στοιχείο μενού | Περιγραφή |
|--|--|
| Λειτουργίες συσκευής Απαλοιφή όλων των απομακρυσμένα εγκατεστημένων μηνυμάτων | Διαγράψτε μηνύματα που εγκαταστάθηκαν απομακρυσμένα. |
| Λειτουργίες συσκευής Αυτόματη εμφάνιση οθονών σφάλματος Απενεργοποίηση Ενεργοποίηση* | Εμφάνιση υφιστάμενων μηνυμάτων σφάλματος στην οθόνη, αφού ο εκτυπωτής παραμείνει ανενεργός στην αρχική οθόνη για χρονικό διάστημα ίσο με τη ρύθμιση στο χρονικό όριο οθόνης. |
| Λειτουργίες συσκευής Ενεργοποίηση προαιρετικής παράλληλης θύρας Απενεργοποίηση* Ενεργοποίηση | Ενεργοποιήστε μια προαιρετική παράλληλη θύρα. Σημ.: Όταν έχει ενεργοποιηθεί, ο εκτυπωτής πραγματοποιεί επανεκκίνηση. |
| Διαμόρφωση εφαρμογών Εφαρμογές LES Απενεργοποίηση Ενεργοποίηση* | Ενεργοποιήστε τις εφαρμογές Lexmark Embedded Solutions (LES). Σημειώσεις: <ul style="list-style-type: none"> • Όταν έχει ενεργοποιηθεί, αυτή η ρύθμιση δεν επηρεάζει τις ενσωματωμένες εφαρμογές. • Αυτό το στοιχείο μενού εμφανίζεται μόνο σε ορισμένα μοντέλα εκτυπωτών. |
| Σημ.: Ο αστερίσκος (*) δίπλα στην τιμή υποδηλώνει την προεπιλεγμένη εργοστασιακή ρύθμιση. | |

Διαγρ. εκτός λειτουρ.

| Στοιχείο μενού | Περιγραφή |
|---|--|
| Διαγρ. εκτός λειτουρ. Τελευταίος καθαρισμός μνήμης Τελευταίος καθαρισμός σκληρού δίσκου | Εμφανίζει πληροφορίες για το πότε έγινε ο τελευταίος καθαρισμός της μνήμης ή του σκληρού δίσκου του εκτυπωτή. Σημ.: Η ένδειξη Τελευταίος καθαρισμός σκληρού δίσκου εμφανίζεται μόνο σε εκτυπωτές με εγκατεστημένο σκληρό δίσκο. |
| Διαγρ. εκτός λειτουρ. Καθαρίστε όλες τις πληροφ. στη μη πτητική μνήμη Διαγραφή όλων των ρυθμ. εκτυπ. & δικτύου Διαγρ. όλων των εφαρμ. & ρυθμ.εφαρμ. Καθαρισ. όλων των πληροφ. στο σκλ. δίσκο | Απαλοιφή όλων των ρυθμίσεων και των εφαρμογών που είναι αποθηκευμένες στη μνήμη ή στο σκληρό δίσκο του εκτυπωτή. Σημ.: Η ένδειξη Καθαρισμός όλων των πληροφοριών στο σκληρό δίσκο εμφανίζεται μόνο σε εκτυπωτές με εγκατεστημένο σκληρό δίσκο. |

Ορατά εικονίδια της αρχικής οθόνης

Σημ.: Αυτό το μενού εμφανίζεται μόνο σε ορισμένα μοντέλα εκτυπωτών.

| Μενού | Περιγραφή |
|---|--|
| Κατάσταση/Αναλώσιμα Ουρά εργασιών Αλλαγή γλώσσας Βιβλίο διευθύνσεων Σελιδοδείκτες Εργασίες σε αναμονή USB Προφίλ εφαρμογών Προσαρμογή προβολής Οικολογικές ρυθμίσεις | Προσδιορίστε ποια εικονίδια θα εμφανίζονται στην αρχική οθόνη. |

Πληροφορίες για τον εκτυπωτή

| Στοιχείο μενού | Περιγραφή |
|---|--|
| Asset Tag (Ετικέτα συσκευής) | Εμφάνιση του σειριακού αριθμού του εκτυπωτή. |
| Τοποθεσία εκτυπωτή | Προσδιορισμός της τοποθεσίας του εκτυπωτή. Το μέγιστο μήκος είναι 63 χαρακτήρες. |
| Επικοινωνήστε με την | Εξατομίκευση του ονόματος του εκτυπωτή. Το μέγιστο μήκος είναι 63 χαρακτήρες. |
| Εξαγωγή αρχείου διαμόρφωσης σε USB | Εξαγάγει αρχεία διαμόρφωσης σε μονάδα flash. |
| Εξαγωγή συμπιεσμένων αρχείων καταγραφής σε USB | Εξαγάγει συμπιεσμένα αρχεία καταγραφής σε μονάδα flash. |

Εκτύπωση

Διάταξη

| Στοιχείο μενού | Περιγραφή |
|--|--|
| Πλευρές Μονής όψης* Διπλής όψης | Καθορίστε την εκτύπωση στη μία ή και στις δύο πλευρές του χαρτιού. |
| Τύπος περιστροφής Μεγάλη πλευρά* Μικρή πλευρά | Καθορίστε ποια πλευρά του χαρτιού (μεγάλη ή μικρή πλευρά) θα δεθεί κατά την εκτέλεση εκτύπωσης διπλής όψης. Σημ.: Ανάλογα με την επιλογή που ορίστηκε, ο εκτυπωτής μετατοπίζει αυτόματα κάθε τυπωμένη πληροφορία της σελίδας, ώστε η εργασία να δεθεί σωστά. |
| Κενές σελίδες Εκτύπωση Να μην γίνεται εκτύπωση* | Εκτυπώστε τις κενές σελίδες που περιλαμβάνονται σε μια εργασία εκτύπωσης. |
| Σημ.: Ο αστερίσκος (*) δίπλα στην τιμή υποδηλώνει την προεπιλεγμένη εργοστασιακή ρύθμιση. | |

| Στοιχείο μενού | Περιγραφή |
|--|---|
| Σελιδοποίηση Απενεργοποίηση [1,1,1,2,2,2]* Ενεργοποίηση [1,2,1,2,1,2] | Διατηρήστε τις σελίδες μιας εργασίας εκτύπωσης σε στοίβα με διαδοχική σειρά, ειδικά κατά την εκτύπωση πολλών αντιγράφων της εργασίας. |
| Διαχωριστικά φύλλα Κανένα* Μεταξύ αντιγράφων Μεταξύ εργασιών Μεταξύ σελίδων | Εισαγάγετε κενά διαχωριστικά φύλλα κατά την εκτύπωση. |
| Προέλευση διαχωριστικού φύλλου Θήκη [x] (1*) Τροφοδότης διαφορετικών μεγεθών | Ορίζει την προέλευση του χαρτιού για τα διαχωριστικά φύλλα. |
| Σελίδες ανά πλευρά Απενεργοποίηση* 2 σελίδες ανά πλευρά 3 σελίδες ανά πλευρά 4 σελίδες ανά πλευρά 6 σελίδες ανά πλευρά 9 σελίδες ανά πλευρά 12 σελίδες ανά πλευρά 16 σελίδες ανά πλευρά | Εκτυπώστε εικόνες πολλών σελίδων σε μία πλευρά ενός φύλλου χαρτιού. |
| Σειρά σελίδων ανά πλευρά Οριζόντια* Οριζόντια αναστροφή Κατακόρυφη Κατακόρυφη αναστροφή | Προσδιορίστε τη θέση των εικόνων πολλών σελίδων κατά τη χρήση της επιλογής "Σελίδες ανά πλευρά". Σημ.: Η τοποθέτηση εξαρτάται από τον αριθμό των εικόνων σελίδων και τον προσανατολισμό των σελίδων τους. |
| Σελίδες ανά προσανατολισμό πλευράς Αυτόματο* Οριζόντιος Κατακόρυφος | Προσδιορίστε τον προσανατολισμό ενός εγγράφου πολλών σελίδων κατά τη χρήση της επιλογής "Σελίδες ανά πλευρά". |
| Περίγραμμα σελίδων ανά πλευρά Κανένα* Αμιγές | Εκτυπώστε ένα περίγραμμα γύρω από κάθε εικόνα σελίδας κατά τη χρήση της επιλογής "Σελίδες ανά πλευρά". |
| Αντίγραφα 1-9999 (1*) | Ορίστε τον αριθμό αντιγράφων για κάθε εργασία εκτύπωσης. |
| Περιοχή εκτύπωσης Κανονικό* Προσαρμ στη σελ Ολόκληρη σελίδα | Ρυθμίστε την εκτυπώσιμη περιοχή σε ένα φύλλο χαρτιού. |
| Σημ.: Ο αστερίσκος (*) δίπλα στην τιμή υποδηλώνει την προεπιλεγμένη εργοστασιακή ρύθμιση. | |

Διαμόρφωση ρυθμίσεων

| Στοιχείο μενού | Περιγραφή |
|--|---|
| Γλώσσα εκτυπωτή PCL Emulation (Εξομοίωση PCL)* Εξομοίωση PS | Ορίστε την προεπιλεγμένη γλώσσα του εκτυπωτή. Σημ.: Η ρύθμιση μιας προεπιλεγμένης γλώσσας εκτυπωτή δεν εμποδίζει τα προγράμματα λογισμικού να στέλνουν εργασίες εκτύπωσης που χρησιμοποιούν διαφορετική γλώσσα εκτυπωτή. |
| Αναμονή εργασίας Απενεργοποίηση* Ενεργοποίηση | Αναστείλετε εργασίες που απαιτούν αναλώσιμα που λείπουν, ώστε να εκτυπωθούν εκείνες που δεν απαιτούν. Σημ.: Αυτό το στοιχείο μενού εμφανίζεται μόνο εάν έχει εγκατασταθεί ένας σκληρός δίσκος εκτυπωτή. |
| Χρονικό όριο αναμονής εργασιών 0-255 (30*) | Ορίστε το χρόνο αναμονής σε δευτερόλεπτα που θα αναμένει ο εκτυπωτής παρέμβαση του χρήστη μέχρι να θέσει σε αναμονή τις εργασίες που απαιτούν μη διαθέσιμους πόρους και να συνεχίσει να εκτυπώνει άλλες εργασίες στην ουρά εκτύπωσης. Σημ.: Αυτό το στοιχείο μενού εμφανίζεται μόνο εάν έχει εγκατασταθεί ένας σκληρός δίσκος εκτυπωτή. |
| Λήψη προορισμού RAM* Δίσκος | Προσδιορίστε πού θα αποθηκεύονται όλοι οι μόνιμοι πόροι, όπως γραμματοσειρές και μακροεντολές, που έχουν ληφθεί στον εκτυπωτή. Σημ.: Αυτό το στοιχείο μενού εμφανίζεται μόνο εάν έχει εγκατασταθεί ένας σκληρός δίσκος εκτυπωτή. |
| Εξοικονόμηση πόρων Απενεργοποίηση* Ενεργοποίηση | Καθορίστε τι θα κάνει ο εκτυπωτής με τους πόρους που έχουν ληφθεί, όπως γραμματοσειρές και μακροεντολές, όταν λαμβάνει μια εργασία που απαιτεί περισσότερη μνήμη από τη διαθέσιμη. Σημειώσεις: <ul style="list-style-type: none"> • Όταν έχει απενεργοποιηθεί, ο εκτυπωτής διατηρεί τους ληφθέντες πόρους μόνο μέχρι να χρειαστεί η μνήμη. Οι πόροι που σχετίζονται με την ανενεργή γλώσσα εκτυπωτή διαγράφονται. • Όταν έχει ενεργοποιηθεί, ο εκτυπωτής διατηρεί όλους τους μόνιμους ληφθέντες πόρους σε όλες τις γλώσσες. Όταν απαιτείται, ο εκτυπωτής εμφανίζει μηνύματα πλήρους μνήμης αντί να διαγράφει μόνιμους πόρους. |
| Σειρά εκτύπωσης όλων Αλφαβητικά* Η πιο πρόσφατη πρώτη Η πιο παλιά πρώτη | Καθορίζεται η σειρά με την οποία εκτυπώνονται οι εργασίες σε αναμονή και οι εμπιστευτικές εργασίες, όταν ενεργοποιηθεί η επιλογή "Εκτύπωση όλων". Σημ.: Αυτό το στοιχείο μενού εμφανίζεται μόνο εάν έχει εγκατασταθεί ένας σκληρός δίσκος εκτυπωτή. |
| Σημ.: Ο αστερίσκος (*) δίπλα στην τιμή υποδηλώνει την προεπιλεγμένη εργοστασιακή ρύθμιση. | |

Ποιότητα

| Στοιχείο μενού | Περιγραφή |
|--|--|
| Ανάλυση εκτύπωσης 300 dpi 600 dpi* 1200 dpi Ποιот. εικόνας 1.200 Ποιот. εικόνας 2400 | Καθορίστε την ανάλυση για το κείμενο και τις εικόνες στο αποτέλεσμα της εκτύπωσης. Σημ.: Η ανάλυση ορίζεται σε κουκκίδες ανά ίντσα ή ποιότητα εικόνας. |
| Σημ.: Ο αστερίσκος (*) δίπλα στην τιμή υποδηλώνει την προεπιλεγμένη εργοστασιακή ρύθμιση. | |

| Στοιχείο μενού | Περιγραφή |
|--|--|
| Ενίσχυση pixel Απενεργοποίηση* Γραμματοσειρές Οριζόντια Κατακόρυφα Και στις δύο κατευθύνσεις | Επιτρέψτε την εκτύπωση περισσότερων pixel σε συμπλέγματα για ευκρίνεια, προκειμένου να βελτιωθούν τα κείμενα και οι εικόνες. |
| Σκουρότητα τόνερ 1-10 (8*) | Προσδιορίστε τη φωτεινότητα ή τη σκουρότητα των εικόνων κειμένου. |
| Διτονικό Κανονικό* Λεπτομερής | Βελτιώνει το εκτυπωμένο αντίγραφο για να έχετε ομαλότερες γραμμές με ευκρινέστερο περίγραμμα. |
| Φωτεινότητα -6 έως 6 (0*) | Προσαρμογή φωτεινότητας της εκτύπωσης. |
| Αντίθεση 0 έως 5 (0*) | Προσαρμογή αντίθεσης της εκτύπωσης. |
| Διόρθωση του γκρι Απενεργοποίηση Αυτόματο* | Ρυθμίζει το ποσοστό βελτίωσης της αντίθεσης που εφαρμόζεται στις εικόνες. |

Σημ.: Ο αστερίσκος (*) δίπλα στην τιμή υποδηλώνει την προεπιλεγμένη εργοστασιακή ρύθμιση.

Λογιστική καταγραφή εργασιών

Σημ.: Αυτό το μενού εμφανίζεται μόνο εάν έχει εγκατασταθεί ένας σκληρός δίσκος εκτυπωτή.

| Στοιχείο Μενού | Περιγραφή |
|---|---|
| Λογιστική καταγραφή εργασιών Απενεργοποίηση* Ενεργοποίηση | Ρυθμίστε τον εκτυπωτή ώστε να δημιουργεί ένα αρχείο καταγραφής των εργασιών εκτύπωσης που λαμβάνει. |
| Συχνότητα αρχείου καταγραφής υπολογισμού Καθημερινά Εβδομαδιαία Μηνιαία* | Προσδιορίστε πόσο συχνά ο εκτυπωτής δημιουργεί ένα αρχείο καταγραφής. |
| Ενέργεια αρχείου καταγραφής στο τέλος της συχνότητας None (Κανένα)* Αποστολή τρέχοντος αρχείου καταγραφής με e-mail Αποστολή τρέχοντος αρχείου καταγραφής με e-mail και διαγραφή Δημοσίευση τρέχοντος αρχείου καταγραφής Δημοσίευση και διαγραφή τρέχοντος αρχείου καταγραφής | Προσδιορίστε τον τρόπο απόκρισης του εκτυπωτή, όταν λήξει η οριακή τιμή συχνότητας. Σημ.: Η τιμή που ορίζεται στη "Συχνότητα αρχείου καταγραφής υπολογισμού" προσδιορίζει το χρόνο ενεργοποίησης αυτής της ενέργειας. |
| Επίπεδο αρχείου καταγραφής σχεδόν πλήρες Απενεργοποίηση* Ενεργοποίηση | Καθορίζει το μέγιστο μέγεθος του αρχείου καταγραφής, πριν ο εκτυπωτής εκτελέσει την Ενέργεια καταγραφής για το σχεδόν πλήρες επίπεδο. |

Σημ.: Ένας αστερίσκος (*) δίπλα σε μια τιμή υποδηλώνει την προεπιλεγμένη εργοστασιακή ρύθμιση.

| Στοιχείο Μενού | Περιγραφή |
|---|--|
| Ενέργεια καταγραφής στην κατάσταση "Σχεδόν πλήρης" None (Κανένα)* Αποστολή τρέχοντος αρχείου καταγραφής με e-mail Αποστολή τρέχοντος αρχείου καταγραφής με e-mail και διαγραφή Αποστολή παλαιότερου αρχείου καταγραφής με e-mail και διαγραφή Δημοσίευση τρέχοντος αρχείου καταγραφής Δημοσίευση και διαγραφή τρέχοντος αρχείου καταγραφής Δημοσίευση και διαγραφή παλαιότερου αρχείου καταγραφής Διαγραφή τρέχοντος αρχείου καταγραφής Διαγραφή παλαιότερου αρχείου καταγραφής Διαγραφή όλων εκτός του τρέχοντος αρχείου καταγραφής Διαγραφή όλων των αρχείων καταγραφής | Προσδιορίστε τον τρόπο απόκρισης του εκτυπωτή, όταν ο χώρος στο σκληρό δίσκο έχει σχεδόν εξαντληθεί. Σημ.: Η τιμή που ορίζεται στο επίπεδο ορίου εξάντλησης του αρχείου καταγραφής καθορίζει το χρόνο ενεργοποίησης αυτής της ενέργειας. |
| Ενέργεια καταγραφής στην κατάσταση "Πλήρης" None (Κανένα)* Αποστολή τρέχοντος αρχείου καταγραφής με e-mail και διαγραφή Αποστολή παλαιότερου αρχείου καταγραφής με e-mail και διαγραφή Δημοσίευση και διαγραφή τρέχοντος αρχείου καταγραφής Δημοσίευση και διαγραφή παλαιότερου αρχείου καταγραφής Διαγραφή τρέχοντος αρχείου καταγραφής Διαγραφή παλαιότερου αρχείου καταγραφής Διαγραφή όλων εκτός του τρέχοντος αρχείου καταγραφής Διαγραφή όλων των αρχείων καταγραφής | Προσδιορίστε τον τρόπο απόκρισης του εκτυπωτή, όταν η χρήση του δίσκου φτάσει στο μέγιστο όριο (100MB). |
| URL για δημοσίευση αρχείων καταγραφής | Προσδιορίστε τη θέση όπου ο εκτυπωτής δημοσιεύει αρχεία καταγραφής υπολογισμού εργασιών. |
| Διεύθυνση e-mail για την αποστολή αρχείων καταγραφής | Καθορίζει τη διεύθυνση e-mail στην οποία ο εκτυπωτής θα στέλνει τα αρχεία λογιστικής καταγραφής εργασιών. |
| Πρόθεμα αρχείου καταγραφής | Προσδιορίστε το πρόθεμα για το όνομα αρχείου καταγραφής. Σημ.: Το τρέχον όνομα υπολογιστή δικτύου που ορίζεται στο μενού TCP/IP χρησιμοποιείται ως το προεπιλεγμένο πρόθεμα αρχείου καταγραφής. |
| Σημ.: Ένας αστερίσκος (*) δίπλα σε μια τιμή υποδηλώνει την προεπιλεγμένη εργοστασιακή ρύθμιση. | |

XPS

| Στοιχείο μενού | Περιγραφή |
|---|--|
| Σελίδες εκτύπωσης σφαλμάτων Απενεργοποίηση* Ενεργοποίηση | Εκτυπώστε μια δοκιμαστική σελίδα που περιέχει πληροφορίες για σφάλματα, συμπεριλαμβανομένων των σφαλμάτων επισήμανσης XML. |
| Σημ.: Ένας αστερίσκος (*) δίπλα σε μια τιμή υποδηλώνει την προεπιλεγμένη εργοστασιακή ρύθμιση. | |

| Στοιχείο μενού | Περιγραφή |
|---|--|
| Ελάχιστο πλάτος γραμμής 1-30 (2*) | Ορίστε το ελάχιστο πλάτος γραμμής οποιασδήποτε εργασίας που εκτυπώνεται σε 1200 dpi. |
| Σημ.: Ένας αστερίσκος (*) δίπλα σε μια τιμή υποδηλώνει την προεπιλεγμένη εργοστασιακή ρύθμιση. | |

PDF

| Στοιχείο Μενού | Περιγραφή |
|---|---|
| Προσαρμογή στο μέγεθος Απενεργοποίηση* Ενεργοποίηση | Προσαρμόστε το μέγεθος του περιεχομένου της σελίδας στο επιλεγμένο μέγεθος χαρτιού. |
| Σχόλια Εκτύπωση Do Not Print (Να μην γίνεται εκτύπωση)* | Προσδιορίστε εάν θα εκτυπωθούν τα σχόλια στο PDF. |
| Σημ.: Ένας αστερίσκος (*) δίπλα σε μια τιμή υποδηλώνει την προεπιλεγμένη εργοστασιακή ρύθμιση. | |

PostScript

| Στοιχείο μενού | Περιγραφή |
|--|---|
| Εκτύπωση σφάλματος PS Απενεργοποίηση* Ενεργοποίηση | Εκτυπώστε μια σελίδα που περιέχει ένα σφάλμα PostScript. Σημ.: Όταν προκύψει ένα σφάλμα, διακόπτεται η επεξεργασία της εργασίας, ο εκτυπωτής εκτυπώνει ένα μήνυμα σφάλματος, και η υπόλοιπη εργασία εκτύπωσης ακυρώνεται. |
| Ελάχιστο πλάτος γραμμής 1-30 (2*) | Ορίστε το ελάχιστο πλάτος γραμμής. Σημ.: Οι εργασίες που εκτυπώνονται σε 1200 dpi χρησιμοποιούν την τιμή απευθείας. |
| Κλειδίωμα λειτουργίας εκκίνησης PS Απενεργοποίηση* Ενεργοποίηση | Απενεργοποιήστε το αρχείο PostScript SysStart. |
| Χρονικό όριο αναμονής Απενεργοποίηση Ενεργό* (40) | Ρυθμίστε τον εκτυπωτή ώστε να περιμένει για περισσότερα δεδομένα πριν από την ακύρωση μιας εργασίας εκτύπωσης. |
| Σημ.: Ο αστερίσκος (*) δίπλα στην τιμή υποδηλώνει την προεπιλεγμένη εργοστασιακή ρύθμιση. | |

PCL

| Στοιχείο μενού | Περιγραφή |
|--|--|
| Προέλευση γραμματοσειράς Προεγκατεστημένες* Δίσκος Flash Όλα | Επιλέξτε την πηγή που περιέχει τις προεπιλεγμένες γραμματοσειρές. Σημειώσεις: <ul style="list-style-type: none"> • Οι επιλογές "Μνήμη flash" και "Δίσκος" εμφανίζονται μόνο σε ορισμένα μοντέλα εκτυπωτών. • Για να εμφανιστούν οι επιλογές "Μνήμη flash" και "Δίσκος", βεβαιωθείτε ότι δεν διαθέτουν προστασία από ανάγνωση και εγγραφή. |
| Όνομα γραμματοσειράς [Λίστα διαθέσιμων γραμματοσειρών] (Courier*) | Επιλέξτε μια γραμματοσειρά από την καθορισμένη πηγή γραμματοσειρών. |
| Σύνολο συμβόλων [Λίστα διαθέσιμων συμβόλων] (10U PC-8*) | Να καθορίσετε το σύνολο των συμβόλων για κάθε όνομα γραμματοσειράς. Σημ.: Ένα σύνολο συμβόλων είναι ένα σύνολο αλφαβητικών και αριθμητικών χαρακτήρων, σημείων στίξης και ειδικών συμβόλων. Το σύνολο συμβόλων υποστηρίζει τις διαφορετικές γλώσσες ή συγκεκριμένα προγράμματα όπως μαθηματικά σύμβολα για ένα επιστημονικό κείμενο. |
| Βήμα 0,08-100 (10*) | Καθορίστε τα βήματα για σταθερές γραμματοσειρές ή γραμματοσειρές σταθερού πλάτους. Σημ.: Η επιλογή "Βήμα" αναφέρεται στον αριθμό των χαρακτήρων σταθερού διαστήματος σε τύπο οριζόντιας έντυσης. |
| Προσανατολισμός Κατακόρυφος* Οριζόντιος | Καθορίστε τον προσανατολισμό του κειμένου και των γραφικών της σελίδας. |
| Γραμμές ανά σελίδα 1-255 | Καθορίστε τον αριθμό γραμμών κειμένου για κάθε σελίδα που εκτυπώνεται μέσω της ροής δεδομένων PCL®. Σημειώσεις: <ul style="list-style-type: none"> • Αυτό το στοιχείο μενού ενεργοποιεί την κάθετη διαφυγή, με αποτέλεσμα ο επιλεγμένος αριθμός επιθυμητών γραμμών να εκτυπώνεται ανάμεσα στα προεπιλεγμένα περιθώρια της σελίδας. • Η τιμή 60 είναι η εργοστασιακή ρύθμιση για τις Η.Π.Α. Η εργοστασιακή ρύθμιση για όλες τις υπόλοιπες χώρες ορίζεται στις 64. |
| Ελάχιστο πλάτος γραμμής PCL5 1-30 (2*) | Ορίστε το αρχικό ελάχιστο πλάτος γραμμής. Σημ.: Οι εργασίες που εκτυπώνονται σε 1200 dpi χρησιμοποιούν την τιμή απευθείας. |
| Ελάχιστο πλάτος γραμμής PCLXL 1-30 (2*) | |
| Πλάτος A4 198 mm* 203 mm | Ορίστε το πλάτος της λογικής σελίδας σε χαρτί μεγέθους A4. Σημ.: Η λογική σελίδα είναι ο χώρος της υλικής σελίδας στον οποίο εκτυπώνονται τα δεδομένα. |
| Αυτόματη εκτέλεση χαρακτήρα επιστροφής μετά από τροφοδοσία γραμμής Απενεργοποίηση* Ενεργοποίηση | Ρυθμίστε τον εκτυπωτή ώστε να εκτελεί αλλαγή παραγράφου μετά από εντολή ελέγχου αλλαγής γραμμής. Σημ.: Η αλλαγή παραγράφου είναι ένας μηχανισμός που δίνει εντολή στον εκτυπωτή να μετακινήσει τη θέση του δρομέα στην πρώτη θέση της ίδιας γραμμής. |
| Σημ.: Ο αστερίσκος (*) δίπλα στην τιμή υποδηλώνει την προεπιλεγμένη εργοστασιακή ρύθμιση. | |

| Στοιχείο μενού | Περιγραφή |
|---|---|
| Αυτόματη τροφοδοσία γραμμής μετά από χαρακτήρα επιστροφής Απενεργοποίηση* Ενεργοποίηση | Ρυθμίστε τον εκτυπωτή ώστε να εκτελεί αλλαγή γραμμής μετά από εντολή ελέγχου αλλαγής παραγράφου. |
| Αλλαγή αριθμησης θηκών Αντιστοίχιση τροφοδότη διαφορετικών μεγεθών Αντιστοίχιση θήκης [x] Ορισμός μη αυτόματης τροφοδοσίας χαρτιού Αντιστοίχιση φακέλου μη αυτόματης τροφοδοσίας | Για να ζητήσετε μια συγκεκριμένη προέλευση χαρτιού, διαμορφώστε τον εκτυπωτή ώστε να λειτουργεί με ένα διαφορετικό πρόγραμμα οδήγησης εκτύπωσης ή μια προσαρμοσμένη εφαρμογή που χρησιμοποιεί ένα διαφορετικό σύνολο αντιστοιχίσεων προέλευσης. Ορίστε κάποια από τις παρακάτω επιλογές: 0-199 – Επιλέξτε μια αριθμητική τιμή για να εκχωρήσετε μια προσαρμοσμένη τιμή σε μια πηγή χαρτιού. 200 – Ο εκτυπωτής χρησιμοποιεί τις προεπιλεγμένες εργοστασιακές αντιστοιχίσεις προέλευσης. 201 – Η πηγή χαρτιού αγνοεί την εντολή "Επιλογή τροφοδότησης χαρτιού". |
| Αλλαγή αριθμησης θηκών Προβολή προεπιλεγμένων εργοστασιακών ρυθμίσεων | Εμφανίστε την προεπιλεγμένη εργοστασιακή τιμή που έχει αντιστοιχιστεί για κάθε προέλευση χαρτιού. |
| Αλλαγή αριθμησης θηκών Επαναφορά προεπιλογών | Επαναφέρετε τις τιμές επαναρίθμησης θηκών στις εργοστασιακές προεπιλεγμένες τιμές. |
| Χρονικό όριο εκτύπωσης Απενεργοποίηση Ενεργό* (90) | Ορίστε τον εκτυπωτή ώστε να τερματίζει μια εργασία εκτύπωσης αφού έχει περιέλθει σε αδράνεια για το καθορισμένο χρονικό διάστημα σε δευτερόλεπτα. |
| Σημ.: Ο αστερίσκος (*) δίπλα στην τιμή υποδηλώνει την προεπιλεγμένη εργοστασιακή ρύθμιση. | |

HTML

| Στοιχείο Μενού | Περιγραφή |
|---|--|
| Όνομα γραμματοσειράς [Λίστα γραμματοσειρών] (Φορές*) | Ρυθμίστε τη γραμματοσειρά για χρήση για έγγραφα HTML. |
| Μέγεθος γραμματοσειράς 1-255 (12*) | Ρυθμίστε το μέγεθος γραμματοσειράς για χρήση για έγγραφα HTML. |
| Κλίμακα 1-400% (100*) | Προσαρμόστε το μέγεθος των εγγράφων HTML. |
| Προσανατολισμός Portrait (Κατακόρυφος προσανατολισμός)* Οριζόντιος προσανατολισμός | Καθορίζεται ο προσανατολισμός της σελίδας για έγγραφα HTML. |
| Μέγεθος περιθωρίου 8-255 χιλ. (19*) | Ορίζεται το περιθώριο της σελίδας για έγγραφα HTML. |
| Εικόνες φόντου Να μη γίνει εκτύπωση Εκτύπωση* | Εκτυπώστε γραφικά ή πληροφορίες φόντου για έγγραφα HTML. |
| Σημ.: Ένας αστερίσκος (*) δίπλα σε μια τιμή υποδηλώνει την προεπιλεγμένη εργοστασιακή ρύθμιση. | |

Εικόνα

| Στοιχείο Μενού | Περιγραφή |
|--|--|
| Αυτόματη προσαρμογή Ενεργοποίηση Απενεργοποίηση* | Επιλέξτε το καλύτερο διαθέσιμο μέγεθος χαρτιού και ρύθμιση προσανατολισμού για μια εικόνα. Σημ.: Όταν οριστεί σε "Ενεργοποίηση", αυτό το στοιχείο μενού παρακάμπτει τις ρυθμίσεις κλιμάκωσης και προσανατολισμού για την εικόνα. |
| Αναστροφή Απενεργοποίηση* Ενεργοποίηση | Αναστρέφει μονόχρωμες εικόνες δύο τόνων. Σημ.: Αυτό το στοιχείο μενού δεν ισχύει για μορφές εικόνες GIF ή JPEG. |
| Κλιμάκωση Αγκύρωση επάνω αριστερά Καλύτερη προσαρμογή* Αγκύρωση στο κέντρο Προσαρμογή ύψους/πλάτους Προσαρμογή ύψους Προσαρμογή πλάτους | Προσαρμόστε την εικόνα στην εκτυπώσιμη περιοχή. Σημ.: Όταν η Αυτόματη προσαρμογή έχει ρυθμιστεί σε Ενεργοποίηση, η Κλιμάκωση ρυθμίζεται αυτόματα σε Καλύτερη προσαρμογή. |
| Προσανατολισμός Κατακόρυφος* Οριζόντιος Αντίστρ. κατακόρυφος προσανατολισμός Αντίστρ. οριζόντιος προσανατολισμός | Να καθορίσετε τον προσανατολισμό του κειμένου και των γραφικών της σελίδας. |
| Σημ.: Ένας αστερίσκος (*) δίπλα σε μια τιμή υποδηλώνει την προεπιλεγμένη εργοστασιακή ρύθμιση. | |

Χαρτί

Ρύθμιση θήκης

| Στοιχείο μενού | Περιγραφή |
|---|--|
| Προεπιλεγμένη προέλευση Θήκη [x] (1*) Τροφοδότης διαφορετικών μεγεθών Μη αυτόματη επιλογή χαρτιού Μη αυτόματη τροφοδοσία φακέλων | Ρυθμίστε την προέλευση χαρτιού για όλες τις εργασίες εκτύπωσης. Σημ.: Η επιλογή "Τροφοδότης διαφορετικών μεγεθών" εμφανίζεται μόνο όταν η επιλογή "Ρύθμιση τροφοδότη διαφορετικών μεγεθών" έχει οριστεί σε "Κασέτα". |
| Μέγεθος/Τύπος χαρτιού Θήκη [x] Τροφοδότης διαφορετικών μεγεθών Μη αυτόματη επιλογή χαρτιού Μη αυτόματη τροφοδοσία φακέλων | Προσδιορίστε το μέγεθος χαρτιού ή τον τύπο χαρτιού που τοποθετείται σε κάθε προέλευση χαρτιού. |
| Σημ.: Ο αστερίσκος (*) δίπλα στην τιμή υποδηλώνει την προεπιλεγμένη εργοστασιακή ρύθμιση. | |

| Στοιχείο μενού | Περιγραφή |
|---|--|
| Μέγεθος αντικατάστασης Απενεργοποίηση Letter/A4 Όλες οι καταχωρίσεις* | Ρυθμίστε τον εκτυπωτή ώστε να αντικαθιστά ένα καθορισμένο μέγεθος χαρτιού εάν το μέγεθος που έχει ζητηθεί δεν τοποθετηθεί σε καμία προέλευση χαρτιού. Σημειώσεις: <ul style="list-style-type: none"> • Η επιλογή "Απενεργοποίηση" ενημερώνει το χρήστη ότι πρέπει να τοποθετήσει το μέγεθος χαρτιού που έχει ζητηθεί. • Η επιλογή "Letter/A4" εκτυπώνει ένα έγγραφο μεγέθους A4 σε Letter κατά την τοποθέτηση εργασιών Letter και μεγέθους Letter σε μέγεθος χαρτιού A4 κατά την τοποθέτηση Letter. • Η επιλογή "Όλες οι καταχωρίσεις" αντικαθιστά τα Letter/A4. |
| Ρύθμιση τροφοδότη πολλαπλών χρήσεων Κασέτα* Μη αυτόματο Πρώτο | Ρυθμίστε πότε ο εκτυπωτής πρέπει να δεσμεύει χαρτί που έχει τοποθετηθεί στον τροφοδότη διαφορετικών μεγεθών. Σημειώσεις: <ul style="list-style-type: none"> • Όταν οριστεί σε "Κασέτα", ο εκτυπωτής αντιμετωπίζει τον τροφοδότη διαφορετικών μεγεθών σαν θήκη. • Όταν οριστεί σε "Μη αυτόματο", ο εκτυπωτής αντιμετωπίζει τον τροφοδότη διαφορετικών μεγεθών σαν μη αυτόματο τροφοδότη. • Όταν οριστεί σε "Πρώτο", ο εκτυπωτής δεσμεύει χαρτί από τον τροφοδότη διαφορετικών μεγεθών μέχρι να αδειάσει, ανεξάρτητα από την προέλευση χαρτιού ή το μέγεθος χαρτιού που έχει ζητηθεί. |

Σημ.: Ο αστερίσκος (*) δίπλα στην τιμή υποδηλώνει την προεπιλεγμένη εργοστασιακή ρύθμιση.

Διαμόρφωση μέσω εκτύπωσης

Γενική εγκατάσταση

| Στοιχείο Μενού | Περιγραφή |
|--|--|
| Μονάδες μέτρησης Ίντσες Χιλιοστά | Προσδιορίστε τη μονάδα μέτρησης για το χαρτί Universal. Σημ.: Η προεπιλεγμένη εργοστασιακή ρύθμιση είναι ίντσες για τις Η.Π.Α. Τα χιλιοστά είναι η διεθνής εργοστασιακά προεπιλεγμένη ρύθμιση. |
| Πλάτος κατακόρυφου προσανατολισμού 3-14,17 ίντσες (8,50*) 76-359,91 χιλ. (216*) | Ορίστε το πλάτος του κατακόρυφου προσανατολισμού για το χαρτί Universal. |
| Ύψος κατακόρυφου προσανατολισμού 3-14,17 ίντσες (14*) 76-359,91 χιλ. (356*) | Ορίστε το ύψος του κατακόρυφου προσανατολισμού για το χαρτί Universal. |
| Προσανατολισμός τροφοδότησης Μικρή πλευρά* Μεγάλη πλευρά | Ρυθμίστε τον εκτυπωτή ώστε να δεσμεύει χαρτί από την κατεύθυνση της μικρής ή της μεγάλης πλευράς. Σημ.: Η επιλογή "Μεγάλη πλευρά" εμφανίζεται μόνο όταν η μεγάλη πλευρά είναι πιο κοντή από το μέγιστο πλάτος που υποστηρίζεται. |

Σημ.: Ένας αστερίσκος (*) δίπλα σε μια τιμή υποδηλώνει την προεπιλεγμένη εργοστασιακή ρύθμιση.

Τύποι μέσων

| Στοιχείο μενού | Περιγραφή |
|--|---|
| Απλό Χαρτόνι Διαφάνεια Ανακυκλωμένο Ετικέτες Ετικέτες βινυλίου Τύπου bond Φάκελος Τραχύς φάκελος Επιστολόχαρτο Προεκτυπωμένο Έγχρωμο χαρτί Ελαφρύ Βαρύ Τραχύ/Βαμβακερό Προσαρμοσμένος τύπος [x] | Καθορίστε την υφή, το βάρος και τον προσανατολισμό του τοποθετημένου χαρτιού. |

Μονάδα USB

Εκτύπωση από μονάδα flash

| Στοιχείο μενού | Περιγραφή |
|---|--|
| Αριθμός αντιγράφων 1-9999 (1*) | Ρυθμίστε τον αριθμό αντιγράφων. |
| Προέλευση χαρτιού Θήκη [x] (1*) Τροφοδότης διαφορετικών μεγεθών Μη αυτόματη επιλογή χαρτιού Μη αυτόματη τροφοδοσία φακέλων | Ορίστε την προέλευση χαρτιού για την εργασία εκτύπωσης. |
| Σελιδοποίηση (1,1,1)(2,2,2) (1,2,3)(1,2,3)* | Εκτυπώστε πολλά αντίγραφα διαδοχικά. |
| Πλευρές Μονής όψης* Διπλής όψης | Καθορίστε την εκτύπωση στη μία ή και στις δύο πλευρές του χαρτιού. |
| Τύπος περιστροφής Μεγάλη πλευρά* Μικρή πλευρά | Καθορίστε ποια πλευρά του χαρτιού (μεγάλη ή μικρή πλευρά) θα δεθεί κατά την εκτέλεση εκτύπωσης διπλής όψης. Σημ.: Ανάλογα με την επιλογή που ορίστηκε, ο εκτυπωτής μετατοπίζει αυτόματα κάθε τυπωμένη πληροφορία της σελίδας, ώστε η εργασία να δεθεί σωστά. |
| Σημ.: Ο αστερίσκος (*) δίπλα στην τιμή υποδηλώνει την προεπιλεγμένη εργοστασιακή ρύθμιση. | |

| Στοιχείο μενού | Περιγραφή |
|--|---|
| Σελίδες ανά πλευρά Απενεργοποίηση* [n] σελίδες ανά πλευρά | Εκτυπώστε εικόνες πολλών σελίδων σε μία πλευρά ενός φύλλου χαρτιού. |
| Σειρά σελίδων ανά πλευρά Οριζόντια* Οριζόντια αναστροφή Κατακόρυφη αναστροφή Κατακόρυφη | Προσδιορίστε τη θέση των εικόνων πολλών σελίδων κατά τη χρήση της επιλογής "Σελίδες ανά πλευρά". Σημ.: Η τοποθέτηση εξαρτάται από τον αριθμό των εικόνων σελίδων και τον προσανατολισμό των σελίδων τους. |
| Σελίδες ανά προσανατολισμό πλευράς Αυτόματο* Οριζόντιος Κατακόρυφος | Προσδιορίστε τον προσανατολισμό ενός εγγράφου πολλών σελίδων κατά τη χρήση της επιλογής "Σελίδες ανά πλευρά". |
| Περίγραμμα σελίδων ανά πλευρά Κανένα* Αμιγές | Εκτυπώστε ένα περίγραμμα γύρω από κάθε εικόνα σελίδας κατά τη χρήση της επιλογής "Σελίδες ανά πλευρά". |
| Διαχωριστικά φύλλα Απενεργοποίηση* Μεταξύ αντιγράφων Μεταξύ εργασιών Μεταξύ σελίδων | Προσδιορίστε εάν θα εισάγονται κενά διαχωριστικά φύλλα κατά την εκτύπωση. |
| Προέλευση διαχωριστικού φύλλου Θήκη [x] (1*) Τροφοδότη διαφορετικών μεγεθών | Ορίζει την προέλευση του χαρτιού για τα διαχωριστικά φύλλα. Σημ.: Για να εμφανιστεί η επιλογή "Τροφοδότη διαφορετικών μεγεθών", ορίστε την επιλογή "Ρύθμιση τροφοδότη διαφορετικών μεγεθών" σε "Κασέτα" από το μενού "Χαρτί". |
| Κενές σελίδες Να μην γίνεται εκτύπωση* Εκτύπωση | Ορίστε την εισαγωγή ή μη κενών σελίδων σε μια εργασία εκτύπωσης. |
| Σημ.: Ο αστερίσκος (*) δίπλα στην τιμή υποδηλώνει την προεπιλεγμένη εργοστασιακή ρύθμιση. | |

Δίκτυο/Θύρες

Επισκόπηση δικτύου

| Στοιχείο μενού | Περιγραφή |
|--|---|
| Ενεργός προσαρμογέας Αυτόματο* Βασικό δίκτυο Ασύρματη σύνδεση | Προσδιορίστε τον τρόπο σύνδεσης δικτύου. Σημ.: Η επιλογή Ασύρματο εμφανίζεται μόνο όταν έχει εγκατασταθεί προσαρμογέας ασύρματου δικτύου. |
| Κατάσταση δικτύου | Εμφάνιση της κατάστασης της σύνδεσης του δικτύου του εκτυπωτή. |
| Σημ.: Ο αστερίσκος (*) δίπλα στην τιμή υποδηλώνει την προεπιλεγμένη εργοστασιακή ρύθμιση. | |

| Στοιχείο μενού | Περιγραφή |
|--|---|
| Εμφάνιση κατάστασης δικτύου στον εκτυπωτή Ενεργοποίηση* Απενεργοποίηση | Εμφάνιση της κατάστασης του δικτύου στην οθόνη. |
| Ταχύτητα, διπλής όψης | Δείχνει την ταχύτητα της κάρτας δικτύου που είναι ενεργή τη δεδομένη στιγμή. |
| IPv4 | Εμφανίζει τη διεύθυνση IPv4. |
| Όλες οι διευθύνσεις IPv6 | Εμφανίστε όλες τις διευθύνσεις IPv6. |
| Επαναφ διακ εκτ | Πραγματοποιήστε επαναφορά όλων των ενεργών συνδέσεων δικτύου στον εκτυπωτή. Σημ.: Αυτή η ρύθμιση καταργεί όλες τις ρυθμίσεις διαμόρφωσης δικτύου. |
| Χρονικό όριο εργασιών δικτύου Απενεργοποίηση Ενεργοποίηση* (90 δευτερόλεπτα) | Ορισμός της ώρας προτού ο εκτυπωτής ακυρώσει μια εργασία εκτύπωσης δικτύου. |
| Πληροφοριακή σελίδα Απενεργοποίηση* Ενεργοποίηση | Εκτυπώστε μια σελίδα banner. |
| Σημ.: Ο αστερίσκος (*) δίπλα στην τιμή υποδηλώνει την προεπιλεγμένη εργοστασιακή ρύθμιση. | |

Ασύρματη σύνδεση

Σημ.: Αυτό το μενού είναι διαθέσιμο μόνο σε εκτυπωτές που είναι συνδεδεμένοι σε ασύρματο δίκτυο Wi-Fi ή σε εκτυπωτές που διαθέτουν προσαρμογέα ασύρματου δικτύου.

| Στοιχείο μενού | Περιγραφή |
|---|--|
| Ρύθμιση με την εφαρμογή για κινητές συσκευές | Ρύθμιση της σύνδεσης Wi-Fi με το Lexmark Mobile Assistant. |
| Ρύθμιση στην οθόνη του εκτυπωτή Επιλογή δικτύου Προσθήκη δικτύου Wi-Fi Όνομα δικτύου Network Mode (Κατάσταση λειτουργίας δικτύου) Υποδομή Λειτουργία ασφαλείας ασύρματης σύνδεσης Απενεργοποιημένο* WEP WPA2/WPA - Προσωπικό WPA2 - Προσωπικό 802.1x - RADIUS | Ρύθμιση της σύνδεσης Wi-Fi με τον πίνακα ελέγχου. Σημ.: Μπορείτε να διαμορφώσετε το 802.1x - RADIUS μόνο μέσω του Embedded Web Server. |

| Στοιχείο μενού | Περιγραφή |
|---|---|
| Λειτουργία προστατευμένης πρόσβασης Wi-Fi Protected Setup Έναρξη μεθόδου κουμπιού Μέθοδος PIN | Δημιουργεί ένα δίκτυο Wi-Fi και ενεργοποιεί την ασφάλεια δικτύου. Σημειώσεις: <ul style="list-style-type: none"> • Με τη λειτουργία Έναρξη μεθόδου κουμπιού, ο εκτυπωτής συνδέεται σε δίκτυο Wi-Fi όταν πατηθούν κάποια κουμπιά τόσο στον εκτυπωτή όσο και στο σημείο πρόσβασης (ασύρματος δρομολογητής) εντός μιας δεδομένης χρονικής περιόδου. • Με τη λειτουργία Έναρξη μεθόδου PIN, ο εκτυπωτής συνδέεται σε δίκτυο Wi-Fi όταν πληκτρολογήσετε ένα PIN του εκτυπωτή στις ρυθμίσεις ασύρματης λειτουργίας του σημείου πρόσβασης. |
| Network Mode (Κατάσταση λειτουργίας δικτύου) Τύπος BSS Υποδομή* | Καθορίστε τη λειτουργία δικτύου. |
| Ενεργοποίηση Wi-Fi Direct Ενεργοποίηση Απενεργοποίηση* | Ενεργοποίηση άμεσης σύνδεσης των συσκευών Wi-Fi Direct με τον εκτυπωτή. |
| Συμβατότητα 802.11b/g/n (2.4GHz)* 802.11a/b/g/n/ac (2,4GHz/5GHz) 802.11a/n/ac (5GHz) | Καθορισμός του προτύπου για το δίκτυο Wi-Fi. Σημ.: Οι επιλογές 802.11a/b/g/n/ac (2,4GHz/5GHz) και 802.11a/n/ac (5GHz) εμφανίζονται μόνο όταν έχει εγκατασταθεί Wi-Fi. |
| Λειτουργία ασφαλείας ασύρματης σύνδεσης Απενεργοποιημένο* WEP WPA2/WPA-Προσωπικό WPA2-Προσωπικό 802.1x - RADIUS | Ρύθμιση της λειτουργίας ασφαλείας για σύνδεση του εκτυπωτή σε συσκευές Wi-Fi. Σημ.: Μπορείτε να διαμορφώσετε το 802.1x - RADIUS μόνο μέσω του Embedded Web Server. |
| Λειτουργία ελέγχου ταυτότητας WEP Αυτόματο* Άνοιγμα Κοινόχρηστο | Ορισμός του τύπου ασύρματου πρωτοκόλλου κρυπτογράφησης (WEP) για τον εκτυπωτή. Σημ.: Αυτό το στοιχείο μενού εμφανίζεται μόνο όταν η επιλογή Λειτουργία ασφαλείας ασύρματης σύνδεσης έχει οριστεί σε WEP. |
| Ορισμός κλειδιού WEP | Καθορισμός κωδικού πρόσβασης WEP για ασφαλή σύνδεση Wi-Fi. |
| WPA2/WPA - Προσωπικό AES | Απενεργοποίηση της ασφάλειας Wi-Fi μέσω Wi-Fi Protected Access (WPA). Σημ.: Αυτό το στοιχείο μενού εμφανίζεται μόνο όταν η επιλογή Λειτουργία ασφαλείας ασύρματης σύνδεσης έχει οριστεί σε WPA2/WPA - Προσωπικό. |
| Ορισμός ήδη κοινόχρηστου κλειδιού | Καθορισμός κωδικού πρόσβασης για ασφαλή σύνδεση Wi-Fi. |
| WPA2-Προσωπικό AES | Ενεργοποίηση της ασφάλειας Wi-Fi μέσω WPA2. Σημ.: Αυτό το στοιχείο μενού εμφανίζεται μόνο όταν η επιλογή Λειτουργία ασφαλείας ασύρματης σύνδεσης έχει οριστεί σε WPA2 - Προσωπικό. |

| Στοιχείο μενού | Περιγραφή |
|--|---|
| Λειτουργία κρυπτογράφησης 802.1x WPA+ WPA2* | Ενεργοποίηση της ασφάλειας Wi-Fi μέσω προτύπου 802.1x. Σημειώσεις: <ul style="list-style-type: none"> Αυτό το στοιχείο μενού εμφανίζεται μόνο όταν η επιλογή Λειτουργία ασφαλείας ασύρματης σύνδεσης έχει οριστεί σε 802.1x - RADIUS. Μπορείτε να διαμορφώσετε το 802.1x - RADIUS μόνο μέσω του Embedded Web Server. |
| IPv4 Ενεργοποίηση DHCP Ενεργοποίηση* Απενεργοποίηση Ρύθμιση στατικής διεύθυνσης IP Διεύθυνση IP Μάσκα δικτύου Πύλη | Ενεργοποίηση DHCP (Dynamic Host Configuration Protocol) και διαμόρφωση στατικής διεύθυνσης IP. Σημ.: Το DHCP είναι ένα τυπικό πρωτόκολλο που επιτρέπει σε ένα διακομιστή να διανέμει δυναμικά διευθύνσεις IP και πληροφορίες διαμόρφωσης σε πελάτες. |
| IPv6 Ενεργοποίηση IPv6 Ενεργοποίηση* Απενεργοποίηση Ενεργοποίηση DHCPv6 Ενεργοποίηση Απενεργοποίηση* Αυτόματη διαμόρφωση διεύθυνσης χωρίς επίβλεψη κατάστασης Ενεργοποίηση* Απενεργοποίηση Διεύθυνση διακομιστή DNS Χειροκίνητα αντιστοιχισμένη διεύθυνση IPv6 Χειροκίνητα αντιστοιχισμένος δρομολογητής IPv6 Πρόθημα διεύθυνσης Όλες οι διευθύνσεις IPv6 Όλες οι διευθύνσεις δρομολογητή IPv6 | Ενεργοποιήστε και διαμορφώστε τις ρυθμίσεις IPv6 στον εκτυπωτή. |
| Διεύθυνση δικτύου UAA LAA | Προβολή των διευθύνσεων δικτύου. |
| PCL SmartSwitch Απενεργοποίηση Ενεργοποίηση* | Ρυθμίστε τον εκτυπωτή ώστε να μεταβαίνει αυτόματα σε εξομίωση PCL όποτε αυτό απαιτείται από μια εργασία εκτύπωσης, ανεξάρτητα από την προεπιλεγμένη γλώσσα του εκτυπωτή. Σημ.: Εάν το PCL SmartSwitch είναι απενεργοποιημένο, ο εκτυπωτής δεν εξετάζει τα εισερχόμενα δεδομένα και χρησιμοποιεί την προεπιλεγμένη γλώσσα εκτυπωτή που έχει προσδιοριστεί στο μενού Ρύθμιση. |

| Στοιχείο μενού | Περιγραφή |
|--|---|
| PS SmartSwitch Απενεργοποίηση Ενεργοποίηση* | Ρυθμίστε τον εκτυπωτή ώστε να μεταβαίνει αυτόματα σε εξομίωση PS όποτε αυτό απαιτείται από μια εργασία εκτύπωσης, ανεξάρτητα από την προεπιλεγμένη γλώσσα του εκτυπωτή. Σημ.: Εάν το PS SmartSwitch είναι απενεργοποιημένο, ο εκτυπωτής δεν εξετάζει τα εισερχόμενα δεδομένα και χρησιμοποιεί την προεπιλεγμένη γλώσσα εκτυπωτή που έχει προσδιοριστεί στο μενού Ρύθμιση. |
| Αποθήκευση εργασιών στην ενδιάμεση μνήμη Ενεργοποίηση Απενεργοποίηση* | Αποθηκεύει προσωρινά εργασίες εκτύπωσης στο σκληρό δίσκο του εκτυπωτή πριν την εκτύπωση. Σημ.: Αυτό το στοιχείο μενού εμφανίζεται μόνο εάν έχει εγκατασταθεί ένας σκληρός δίσκος εκτυπωτή. |
| Διαδικά αρχεία PS για MAC Αυτόματο* Ενεργοποίηση Απενεργοποίηση | Ορίζει την επεξεργασία από τον εκτυπωτή εργασιών εκτύπωσης δυαδικών αρχείων PostScript για Macintosh. Σημειώσεις: <ul style="list-style-type: none"> • Η ρύθμιση Ενεργοποίηση επεξεργάζεται δυαδικές εργασίες εκτύπωσης PostScript. • Η ρύθμιση Απενεργοποίηση φιλτράρει τις εργασίες εκτύπωσης χρησιμοποιώντας το τυπικό πρωτόκολλο. |

Ethernet

| Στοιχείο μενού | Περιγραφή |
|--|--|
| Ταχύτητα δικτύου | Εμφανίστε την ταχύτητα ενός ενεργού προσαρμογέα δικτύου. |
| IPv4 Ενεργοποίηση DHCP Ενεργοποίηση* Απενεργοποίηση | Ενεργοποιήστε το Πρωτόκολλο δυναμικής διαμόρφωσης κεντρικού υπολογιστή (Dynamic Host Configuration Protocol – DHCP). Σημ.: Το DHCP είναι ένα τυπικό πρωτόκολλο που επιτρέπει σε έναν διακομιστή να διανέμει δυναμικά διευθύνσεις IP και πληροφορίες διαμόρφωσης σε συσκευές-πελάτες. |
| IPv4 Ρύθμιση στατικής διεύθυνσης IP Διεύθυνση IP Μάσκα δικτύου Πύλη | Ρυθμίστε τη στατική διεύθυνση IP του εκτυπωτή σας. |
| IPv6 Ενεργοποίηση IPv6 Απενεργοποίηση* Ενεργοποίηση | Ενεργοποιήστε το IPv6 στον εκτυπωτή. |
| IPv6 Ενεργοποίηση DHCPv6 Απενεργοποίηση* Ενεργοποίηση | Ενεργοποιήστε το DHCPv6 στον εκτυπωτή. |
| Σημ.: Ο αστερίσκος (*) δίπλα στην τιμή υποδηλώνει την προεπιλεγμένη εργοστασιακή ρύθμιση. | |

| Στοιχείο μενού | Περιγραφή |
|--|---|
| IPv6 Αυτόματη διαμόρφωση διεύθυνσης χωρίς επίβλεψη κατάστασης Απενεργοποίηση Ενεργοποίηση* | Ρυθμίστε εάν ο προσαρμογέας δικτύου θα δέχεται τις καταχωρίσεις από την αυτόματη διαμόρφωση διεύθυνσης IPv6 που παρέχει ο δρομολογητής. |
| IPv6 Διεύθυνση διακομιστή DNS | Προσδιορίστε τη διεύθυνση του διακομιστή DNS. |
| IPv6 Χειροκίνητα αντιστοιχισμένη διεύθυνση IPv6 | Εκχωρήστε τη διεύθυνση IPv6. |
| IPv6 Χειροκίνητα αντιστοιχισμένος δρομολογητής IPv6 | Εκχωρήστε τη διεύθυνση IPv6. |
| IPv6 Πρόθημα διεύθυνσης 0-128 (64*) | Προσδιορίστε το πρόθημα διεύθυνσης. |
| IPv6 Όλες οι διευθύνσεις IPv6 | Εμφανίστε όλες τις διευθύνσεις IPv6. |
| IPv6 Όλες οι διευθύνσεις δρομολογητή IPv6 | Εμφανίστε όλες τις διευθύνσεις του δρομολογητή IPv6. |
| Διεύθυνση δικτύου UAA LAA | Εμφανίστε τις διευθύνσεις Ελέγχου πρόσβασης μέσου (Media Access Control – MAC) του εκτυπωτή: Τοπικά διαχειριζόμενη διεύθυνση (LAA) και Καθολικά διαχειριζόμενη διεύθυνση (UAA). Σημ.: Μπορείτε να αλλάξετε χειροκίνητα τη διεύθυνση LAA του εκτυπωτή. |
| PCL SmartSwitch Απενεργοποίηση Ενεργοποίηση* | Ρυθμίστε τον εκτυπωτή ώστε να μεταβαίνει αυτόματα σε εξομίωση PCL όποτε αυτό απαιτείται από μια εργασία εκτύπωσης, ανεξάρτητα από την προεπιλεγμένη γλώσσα του εκτυπωτή. Σημ.: Εάν το PCL SmartSwitch είναι απενεργοποιημένο, ο εκτυπωτής δεν εξετάζει τα εισερχόμενα δεδομένα και χρησιμοποιεί την προεπιλεγμένη γλώσσα εκτυπωτή που έχει προσδιοριστεί στο μενού "Ρύθμιση". |
| PS SmartSwitch Απενεργοποίηση Ενεργοποίηση* | Ρυθμίστε τον εκτυπωτή ώστε να μεταβαίνει αυτόματα σε εξομίωση PS όποτε αυτό απαιτείται από μια εργασία εκτύπωσης, ανεξάρτητα από την προεπιλεγμένη γλώσσα του εκτυπωτή. Σημ.: Εάν το PS SmartSwitch είναι απενεργοποιημένο, ο εκτυπωτής δεν εξετάζει τα εισερχόμενα δεδομένα και χρησιμοποιεί την προεπιλεγμένη γλώσσα εκτυπωτή που έχει προσδιοριστεί στο μενού "Ρύθμιση". |
| Αποθήκευση εργασιών στην ενδιάμεση μνήμη Απενεργοποίηση Ενεργοποίηση* | Αποθηκεύστε προσωρινά εργασίες στο σκληρό δίσκο του εκτυπωτή πριν από την εκτύπωση. Σημειώσεις: <ul style="list-style-type: none"> Αυτό το στοιχείο μενού εμφανίζεται μόνο εάν έχει εγκατασταθεί ένας σκληρός δίσκος εκτυπωτή. Αυτό το στοιχείο μενού εμφανίζεται μόνο σε ορισμένα μοντέλα εκτυπωτών. |
| Σημ.: Ο αστερίσκος (*) δίπλα στην τιμή υποδηλώνει την προεπιλεγμένη εργοστασιακή ρύθμιση. | |

| Στοιχείο μενού | Περιγραφή |
|--|---|
| Διαδικά αρχεία PS για MAC Αυτόματο* Ενεργοποίηση Απενεργοποίηση | Ορίζει την επεξεργασία από τον εκτυπωτή εργασιών εκτύπωσης δυαδικών αρχείων PostScript για Macintosh. Σημειώσεις: <ul style="list-style-type: none"> • Η ρύθμιση "Ενεργοποίηση" επεξεργάζεται δυαδικές εργασίες εκτύπωσης PostScript. • Η ρύθμιση "Απενεργοποίηση" φιλτράρει τις εργασίες εκτύπωσης χρησιμοποιώντας το τυπικό πρωτόκολλο. |
| Ενεργειακά αποδοτικό Ethernet Απενεργοποίηση Ενεργοποίηση* | Μειώστε την κατανάλωση ενέργειας όταν ο εκτυπωτής δεν λαμβάνει δεδομένα από το δίκτυο Ethernet. |
| Σημ.: Ο αστερίσκος (*) δίπλα στην τιμή υποδηλώνει την προεπιλεγμένη εργοστασιακή ρύθμιση. | |

TCP/IP

Σημ.: Αυτό το μενού εμφανίζεται μόνο σε εκτυπωτές δικτύου ή εκτυπωτές που είναι συνδεδεμένοι με διακομιστές εκτυπώσεων.

| Στοιχείο μενού | Περιγραφή |
|---|--|
| Ορισμός κεντρικού υπολογιστή | Ρύθμιση του τρέχοντος ονόματος υπολογιστή δικτύου TCP/IP. |
| Όνομα τομέα | Ρυθμίστε το όνομα τομέα. |
| Να επιτρέπεται η ενημέρωση του διακομιστή NTP από τα DHCP/BOOTP Απενεργοποίηση Ενεργοποίηση* | Να επιτρέπεται η ενημέρωση των ρυθμίσεων NTP του εκτυπωτή από τις συσκευές-πελάτες DHCP και BOOTP. |
| Όνομα αρχικής ρύθμισης παραμέτρων | Προσδιορίστε ένα όνομα υπηρεσίας για το δίκτυο μηδενικής διαμόρφωσης. |
| Enable Auto IP (Ενεργοποίηση Auto IP) Απενεργοποίηση* Ενεργοποίηση | Αντιστοιχίστε αυτόματα μια διεύθυνση IP. |
| Διεύθυνση διακομιστή DNS | Προσδιορίστε την τρέχουσα διεύθυνση διακομιστή του Συστήματος ονομάτων τομέα (DNS). |
| Εφεδρική διεύθυνση DNS | Προσδιορίστε τους διευθύνσεις των εφεδρικών διακομιστών DNS. |
| Εφεδρική διεύθυνση DNS 2 | |
| Εφεδρική διεύθυνση DNS 3 | |
| Σειρά αναζτομ | Προσδιορίστε μια λίστα ονομάτων τομέων για τον εντοπισμό του εκτυπωτή και των πόρων του που βρίσκονται σε διαφορετικούς τομείς στο δίκτυο. |
| Ενεργοποίηση DDNS Απενεργοποίηση* Ενεργοποίηση | Ενημερώστε τις ρυθμίσεις δυναμικού DNS. |
| Σημ.: Ο αστερίσκος (*) δίπλα στην τιμή υποδηλώνει την προεπιλεγμένη εργοστασιακή ρύθμιση. | |

| Στοιχείο μενού | Περιγραφή |
|--|--|
| DDNS TTL 300-31536000 (3600*) | Προσδιορίστε τις τρέχουσες ρυθμίσεις DDNS. |
| Προεπιλεγμένο TTL 5-254 (254*) | |
| Χρόνος ανανέωσης DDNS 300-31536000 (604800*) | |
| Ενεργοποίηση mDNS Απενεργοποίηση Ενεργοποίηση* | Ενημερώστε τις ρυθμίσεις DNS πολλαπλής διανομής. |
| Διεύθυνση WINS | Προσδιορίστε μια διεύθυνση διακομιστή για την Υπηρεσία ονομάτων Internet των Windows (WINS). |
| Ενεργοποίηση BOOTP Απενεργοποίηση* Ενεργοποίηση | Να επιτρέπεται η αντιστοίχιση διεύθυνσης IP εκτυπωτή από το BOOTP. |
| Περιορ λίστ διακ | Προσδιορίστε μια διεύθυνση IP για τις συνδέσεις TCP. Σημειώσεις: <ul style="list-style-type: none"> Χρησιμοποιήστε κόμμα για το διαχωρισμό κάθε διεύθυνσης IP. Μπορείτε να προσθέσετε έως και 50 διευθύνσεις IP. |
| Επιλογές Περιορ. λίστ. διακομιστ. Αποκλεισμός όλων των θυρών* Αποκλ. μόνο της εκτύπ. Αποκλ. μόνο εκτύπ. και HTTP | Προσδιορίστε τον τρόπο με τον οποίο οι διευθύνσεις IP στη λίστα μπορούν να αποκτήσουν πρόσβαση στη λειτουργικότητα του εκτυπωτή. |
| MTU 256-1500 (1500*) | Προσδιορίστε μια παράμετρο μέγιστης μονάδας μετάδοσης (MTU) για τις συνδέσεις TCP. |
| Μη τροποποιημένη θύρα εκτύπωσης 1-65535 (9100*) | Προσδιορίστε έναν αριθμό μη τροποποιημένης θύρας για τους εκτυπωτές που είναι συνδεδεμένοι σε δίκτυο. |
| Μέγιστη ταχύτητα εξερχόμενης κυκλοφορίας Απενεργοποίηση* Ενεργοποίηση | Ενεργοποιήστε τη μέγιστη ταχύτητα μεταφοράς του εκτυπωτή. |
| Ενεργοποίηση SSLv2 Απενεργοποίηση* Ενεργοποίηση | Ενεργοποιήστε το πρωτόκολλο SSLv2. |
| Ενεργοποίηση SSLv3 Απενεργοποίηση* Ενεργοποίηση | Ενεργοποιήστε το πρωτόκολλο SSLv3. |
| Ενεργοποίηση TLSv1.0 Απενεργοποίηση Ενεργοποίηση* | Ενεργοποιήστε το πρωτόκολλο TLSv1.0. |
| Ενεργοποίηση TLSv1.1 Απενεργοποίηση Ενεργοποίηση* | Ενεργοποιήστε το πρωτόκολλο TLSv1.1. |
| Σημ.: Ο αστερίσκος (*) δίπλα στην τιμή υποδηλώνει την προεπιλεγμένη εργοστασιακή ρύθμιση. | |

| Στοιχείο μενού | Περιγραφή |
|--|---|
| Λίστα κρυπτογράφησης SSL | Καθορίστε τους αλγόριθμους κρυπτογράφησης που θα χρησιμοποιήσετε για τις συνδέσεις SSL ή TLS. |
| Σημ.: Ο αστερίσκος (*) δίπλα στην τιμή υποδηλώνει την προεπιλεγμένη εργοστασιακή ρύθμιση. | |

SNMP

Σημ.: Το συγκεκριμένο μενού εμφανίζεται μόνο σε εκτυπωτές δικτύου ή εκτυπωτές που συνδέονται με διακομιστές εκτυπώσεων.

| Στοιχείο Μενού | Περιγραφή |
|---|--|
| SNMP - Εκδόσεις 1 και 2c Ενεργοποιημένη Απενεργοποίηση Ενεργοποίηση* Να επιτρέπεται η ρύθμιση SNMP Απενεργοποίηση Ενεργοποίηση* Ενεργοποίηση PPM MIB Απενεργοποίηση Ενεργοποίηση* Κοινότητα SNMP | Διαμορφώστε το Απλό πρωτόκολλο διαχείρισης δικτύου (SNMP), εκδόσεις 1 και 2c, για την εγκατάσταση προγραμμάτων οδήγησης εκτύπωσης και εφαρμογών. |
| SNMP - Έκδοση 3 Ενεργοποιημένη Απενεργοποίηση Ενεργοποίηση* Ορισμός διαπιστευτηρίων ανάγνωσης/εγγραφής Όνομα χρήστη Κωδικός πρόσβασης Ορισμός διαπιστευτηρίων μόνο ανάγνωσης Όνομα χρήστη Κωδικός πρόσβασης Κατακερματισμός ελέγχου ταυτότητας MD5 SHA1* Ελάχιστο επίπεδο ελέγχου ταυτότητας Χωρίς έλεγχο ταυτότητας, χωρίς προστασία προσωπικών δεδομένων Έλεγχος ταυτότητας, χωρίς προστασία προσωπικών δεδομένων Έλεγχος ταυτότητας, προστασία προσωπικών δεδομένων* Αλγόριθμος προστασίας προσωπικών δεδομένων DES AES-128* | Διαμορφώστε το SNMP, έκδοση 3, για την εγκατάσταση και ενημέρωση της ασφάλειας του εκτυπωτή. |
| Σημ.: Ένας αστερίσκος (*) δίπλα σε μια τιμή υποδηλώνει την προεπιλεγμένη εργοστασιακή ρύθμιση. | |

IPSec

Σημ.: Το συγκεκριμένο μενού εμφανίζεται μόνο σε εκτυπωτές δικτύου ή εκτυπωτές που συνδέονται με διακομιστές εκτυπώσεων.

| Στοιχείο μενού | Περιγραφή |
|--|--|
| Ενεργοπ. IPSec Απενεργοποίηση* Ενεργοποίηση | Ενεργοποιήστε την Ασφάλεια πρωτοκόλλου Internet (IPSec). |
| Βασική διαμόρφωση Προεπιλογή* Συμβατότητα Ασφαλές | Ρυθμίστε τη βασική διαμόρφωση IPSec. Σημ.: Αυτό το στοιχείο μενού εμφανίζεται μόνο όταν η επιλογή Ενεργοποίηση IPSec έχει οριστεί σε Ενεργοποίηση. |
| Πρόταση ομάδας DH (Diffie-Hellman) modp2048 (14)* modp3072 (15) modp4096 (16) modp6144 (17) | Ρυθμίστε την κρυπτογράφηση IPSec. Σημ.: Αυτό το στοιχείο μενού εμφανίζεται μόνο όταν η επιλογή Βασική διαμόρφωση έχει οριστεί σε Συμβατότητα. |
| Προτεινόμενη μέθοδος κρυπτογράφησης 3DES AES* | Προσδιορίστε τις μεθόδους κρυπτογράφησης και ελέγχου ταυτότητας, για να συνδεθείτε σε ένα δίκτυο με ασφάλεια. Σημ.: Αυτά τα στοιχεία μενού εμφανίζονται μόνο όταν η επιλογή Βασική διαμόρφωση έχει οριστεί σε Συμβατότητα. |
| Προτεινόμενη μέθοδος ελέγχου ταυτότητας SHA1 SHA256* SHA512 | |
| Διάρκεια ζωής IKE SA (ώρες) 1 2 4 8 24* | Καθορίστε το χρονικό διάστημα μέχρι να παραχθεί ένα νέο κλειδί ελέγχου ταυτότητας. Σημ.: Αυτά τα στοιχεία μενού εμφανίζονται μόνο όταν η επιλογή Βασική διαμόρφωση έχει οριστεί σε Ασφαλές. |
| Διάρκεια ζωής IPSec SA (ώρες) 1 2 4 8* 24 | |
| Πιστοποιητικό IPSec συσκευής | Προσδιορίστε ένα πιστοποιητικό IPSec. Σημ.: Αυτό το στοιχείο μενού εμφανίζεται μόνο όταν η επιλογή Ενεργοποίηση IPSec έχει οριστεί σε Ενεργοποίηση. |
| Σημ.: Ο αστερίσκος (*) δίπλα στην τιμή υποδηλώνει την προεπιλεγμένη εργοστασιακή ρύθμιση. | |

| Στοιχείο μενού | Περιγραφή |
|--|---|
| Συνδέσεις με έλεγχο ταυτότητας μέσω ήδη κοινόχρηστου κλειδιού Κεντρικός υπολογιστής [x] Διεύθυνση Κλειδί | Διαμορφώστε τις συνδέσεις του εκτυπωτή με έλεγχο ταυτότητας. Σημ.: Αυτά τα στοιχεία μενού εμφανίζονται μόνο όταν η επιλογή Ενεργοποίηση IPsec έχει οριστεί σε Ενεργοποίηση. |
| Συνδέσεις με έλεγχο ταυτότητας μέσω πιστοποιητικού Κεντρικός υπολογιστής [x] Διεύθυνση[/υποδίκτυο] Διεύθυνση[/υποδίκτυο] | |
| Σημ.: Ο αστερίσκος (*) δίπλα στην τιμή υποδηλώνει την προεπιλεγμένη εργοστασιακή ρύθμιση. | |

802.1x

Σημ.: Το συγκεκριμένο μενού εμφανίζεται μόνο σε εκτυπωτές δικτύου ή εκτυπωτές που συνδέονται με διακομιστές εκτυπώσεων.

| Στοιχείο μενού | Περιγραφή |
|---|---|
| Ενεργή Απενεργοποίηση* Ενεργοποίηση | Ο εκτυπωτής μπορεί να συνδέεται σε δίκτυα που απαιτούν έλεγχο ταυτότητας για να επιτραπεί η πρόσβαση. Σημ.: Για να διαμορφώσετε τις ρυθμίσεις αυτού του στοιχείου μενού, ανοίξτε τον Embedded Web Server. |
| Σημ.: Ένας αστερίσκος (*) δίπλα σε μια τιμή υποδηλώνει την προεπιλεγμένη εργοστασιακή ρύθμιση. | |

Ρύθμιση LPD

Σημ.: Το συγκεκριμένο μενού εμφανίζεται μόνο σε εκτυπωτές δικτύου ή εκτυπωτές που συνδέονται με διακομιστές εκτυπώσεων.

| Στοιχείο Μενού | Περιγραφή |
|---|---|
| Χρονικό όριο LPD 0-65535 δευτερόλεπτα (90*) | Ρυθμίστε την τιμή χρονικού ορίου για διακοπή του διακομιστή Line Printer Daemon (LPD) ώστε να μην περιμένει επ' αόριστον για εργασίες εκτύπωσης που έχουν κολλήσει ή που δεν είναι έγκυρες. |
| Σελ banner LPD Απενεργοποίηση* Ενεργοποίηση | Εκτυπώστε μια σελίδα banner για όλες τις εργασίες εκτύπωσης LPD. Σημ.: Η σελίδα banner είναι η πρώτη σελίδα μιας εργασίας εκτύπωσης που χρησιμοποιείται ως διαχωριστικό των εργασιών εκτύπωσης, καθώς και για τον εντοπισμό του αποστολέα του αιτήματος της εργασίας εκτύπωσης. |
| Τελ σελ LPD Απενεργοποίηση* Ενεργοποίηση | Εκτυπώστε μια σελίδα trailer για όλες τις εργασίες εκτύπωσης LPD. Σημ.: Η σελίδα trailer είναι η τελευταία σελίδα μιας εργασίας εκτύπωσης. |
| Μετατροπή CR LPD Απενεργοποίηση* Ενεργοποίηση | Ενεργοποιήστε τη μετατροπή αλλαγής παραγράφου. Σημ.: Η αλλαγή παραγράφου είναι ένας μηχανισμός που δίνει εντολή στον εκτυπωτή να μετακινήσει τη θέση του δρομέα στην πρώτη θέση της ίδιας γραμμής. |
| Σημ.: Ένας αστερίσκος (*) δίπλα σε μια τιμή υποδηλώνει την προεπιλεγμένη εργοστασιακή ρύθμιση. | |

Ρυθμίσεις HTTP/FTP

Σημ.: Αυτό το μενού εμφανίζεται μόνο σε εκτυπωτές δικτύου ή εκτυπωτές που είναι συνδεδεμένοι με διακομιστές εκτυπώσεων.

| Στοιχείο μενού | Περιγραφή |
|--|--|
| Ενεργοποίηση διακομιστή HTTP Απενεργοποίηση Ενεργοποίηση* | Αποκτήστε πρόσβαση στον Embedded Web Server για παρακολούθηση και διαχείριση του εκτυπωτή. |
| Ενεργοποίηση HTTPS Απενεργοποίηση Ενεργοποίηση* | Διαμορφώστε τις ρυθμίσεις του Ασφαλούς πρωτοκόλλου μεταφοράς υπερκειμένου (HTTPS). |
| Εφαρμογή συνδέσεων HTTPS Απενεργοποίηση* Ενεργοποίηση | Αναγκάστε τον εκτυπωτή να χρησιμοποιήσει τις συνδέσεις HTTPS. |
| Ενεργοποίηση FTP/TFTP Απενεργοποίηση Ενεργοποίηση* | Αποστέλλετε αρχεία μέσω FTP. |
| Τοπικοί τομείς | Προσδιορίστε ονόματα τομέων για διακομιστές HTTP και FTP. Σημ.: Αυτό το στοιχείο μενού εμφανίζεται μόνο σε ορισμένα μοντέλα εκτυπωτών. |
| IP διακ μεσ HTTP | Διαμορφώστε τις ρυθμίσεις διακομιστών HTTP και FTP. |
| IP διακ μεσ FTP | Σημ.: Αυτά τα στοιχεία μενού εμφανίζονται μόνο σε ορισμένα μοντέλα εκτυπωτών. |
| Προεπιλεγμένη θύρα IP HTTP 1-65535 (80*) | |
| Πιστοποιητικό HTTPS συσκευής | |
| Προεπιλεγμένη θύρα IP FTP 1-65535 (21*) | |
| Χρον όριο για αιτήσ HTTP/FTP 1-299 (30*) | Προσδιορίστε το χρονικό όριο πριν από τη διακοπή της σύνδεσης διακομιστή. |
| Επανάληψ για αιτήσ HTTP/FTP 1-299 (3*) | Ορίστε τον αριθμό προσπαθειών σύνδεσης με το διακομιστή HTTP/FTP. |
| Σημ.: Ο αστερίσκος (*) δίπλα στην τιμή υποδηλώνει την προεπιλεγμένη εργοστασιακή ρύθμιση. | |

ThinPrint

| Στοιχείο Μενού | Περιγραφή |
|---|--|
| Ενεργοποίηση ThinPrint Απενεργοποίηση Ενεργοποίηση* | Εκτυπώστε με το ThinPrint. |
| Αριθμός θύρας 4000-4999 (4000*) | Ορίστε τον αριθμό θύρας για το διακομιστή ThinPrint. |
| Σημ.: Ένας αστερίσκος (*) δίπλα σε μια τιμή υποδηλώνει την προεπιλεγμένη εργοστασιακή ρύθμιση. | |

| Στοιχείο Μενού | Περιγραφή |
|---|--|
| Εύρος ζώνης (bit/δευτ.) 100-1000000 (0*) | Ορίστε την ταχύτητα για τη μετάδοση δεδομένων σε περιβάλλον ThinPrint. |
| Μέγεθος πακέτου (kbyte) 0-64000 (0*) | Ορίστε το μέγεθος πακέτου για τη μετάδοση δεδομένων. |
| Σημ.: Ένας αστερίσκος (*) δίπλα σε μια τιμή υποδηλώνει την προεπιλεγμένη εργοστασιακή ρύθμιση. | |

USB

Σημ.: Αυτό το μενού εμφανίζεται μόνο σε ορισμένα μοντέλα εκτυπωτών.

| Στοιχείο μενού | Περιγραφή |
|---|---|
| PCL SmartSwitch Απενεργοποίηση Ενεργοποίηση* | Ρυθμίστε τον εκτυπωτή ώστε να μεταβαίνει σε προσομοίωση PCL όποτε αυτό απαιτείται από μια εργασία εκτύπωσης μέσω θύρας USB, ανεξάρτητα από την προεπιλεγμένη γλώσσα του εκτυπωτή. Σημ.: Εάν το PCL SmartSwitch είναι απενεργοποιημένο, ο εκτυπωτής δεν εξετάζει τα εισερχόμενα δεδομένα και χρησιμοποιεί την προεπιλεγμένη γλώσσα εκτυπωτή που έχει προσδιοριστεί στο μενού "Ρύθμιση". |
| PS SmartSwitch Απενεργοποίηση Ενεργοποίηση* | Ρυθμίστε τον εκτυπωτή ώστε να μεταβαίνει σε προσομοίωση PS όποτε αυτό απαιτείται από μια εργασία εκτύπωσης μέσω θύρας USB, ανεξάρτητα από την προεπιλεγμένη γλώσσα του εκτυπωτή. Σημ.: Εάν το PS SmartSwitch είναι απενεργοποιημένο, ο εκτυπωτής δεν εξετάζει τα εισερχόμενα δεδομένα και χρησιμοποιεί την προεπιλεγμένη γλώσσα εκτυπωτή που έχει προσδιοριστεί στο μενού "Ρύθμιση". |
| Αποθήκευση εργασιών στην ενδιάμεση μνήμη Απενεργοποίηση* Ενεργοποίηση | Αποθηκεύστε προσωρινά εργασίες στο σκληρό δίσκο του εκτυπωτή πριν από την εκτύπωση. Σημ.: Αυτό το στοιχείο μενού εμφανίζεται μόνο αν έχει εγκατασταθεί ένας σκληρός δίσκος. |
| Διαδικά αρχεία PS για MAC Ενεργοποίηση Αυτόματα* Απενεργοποίηση | Ορίζει την επεξεργασία από τον εκτυπωτή εργασιών εκτύπωσης δυαδικών αρχείων PostScript για Macintosh. Σημειώσεις: <ul style="list-style-type: none"> Όταν έχει ενεργοποιηθεί, ο εκτυπωτής επεξεργάζεται μη επεξεργασμένες, δυαδικές εργασίες εκτύπωσης PostScript από υπολογιστές που χρησιμοποιούν το λειτουργικό σύστημα Macintosh. Όταν έχει οριστεί σε "Αυτόματα", ο εκτυπωτής επεξεργάζεται εργασίες εκτύπωσης από υπολογιστές που χρησιμοποιούν είτε Windows είτε Macintosh Όταν έχει απενεργοποιηθεί, ο εκτυπωτής φιλτράρει τις εργασίες εκτύπωσης PostScript χρησιμοποιώντας το τυπικό πρωτόκολλο. |
| Ενεργοποίηση θύρας USB Απενεργοποίηση Ενεργοποίηση* | Ενεργοποιήστε την τυπική θύρα USB. |
| Σημ.: Ένας αστερίσκος (*) δίπλα σε μια τιμή υποδηλώνει την προεπιλεγμένη εργοστασιακή ρύθμιση. | |

Google Cloud Print

| Στοιχείο Μενού | Περιγραφή |
|---|--|
| Δήλωση Δήλωση | Καταχωρίστε τον εκτυπωτή στο διακομιστή Google Cloud Print. |
| Προαιρετικά στοιχεία Ενεργοποίηση της υπηρεσίας Google Cloud Print Απενεργοποίηση Ενεργοποίηση* | Εκτυπώστε απευθείας από το λογαριασμό σας Google. |
| Προαιρετικά στοιχεία Ενεργοποίηση τοπικού εντοπισμού Απενεργοποίηση Ενεργοποίηση* | Να επιτρέπεται στον καταχωρισμένο χρήστη και σε άλλους χρήστες στο ίδιο υποδίκτυο να στέλνουν εργασίες στον εκτυπωτή τοπικά. |
| Προαιρετικά στοιχεία Ενεργοποίηση επαλήθευσης ομοτίμων SSL Απενεργοποίηση Ενεργοποίηση* | Επαληθεύστε την αυθεντικότητα του ομότιμου πιστοποιητικού, για να συνδεθείτε στο λογαριασμό σας Google. |
| Προαιρετικά στοιχεία Πάντα εκτύπωση ως εικόνα Απενεργοποίηση* Ενεργοποίηση | Ρύθμιση του εκτυπωτή για επεξεργασία αρχείων PDF ως εικόνα για πιο γρήγορη εκτύπωση. |
| Σημ.: Ένας αστερίσκος (*) δίπλα σε μια τιμή υποδηλώνει την προεπιλεγμένη εργοστασιακή ρύθμιση. | |

Wi-Fi Direct

Σημ.: Αυτό το μενού εμφανίζεται μόνο όταν το ενεργό δίκτυο είναι δίκτυο direct Wi-Fi.

| Στοιχείο Μενού | Περιγραφή |
|---|---|
| SSID | Καθορισμός του SSID (Service Set Identifier) του δικτύου Wi-Fi. |
| Καθορισμός ήδη κοινόχρηστου κλειδιού | Καθορίζει το ήδη κοινόχρηστο κλειδί (PSK) για τον έλεγχο ταυτότητας και την επικύρωση των χρηστών σε μια σύνδεση Wi-Fi. |
| Εμφάνιση του PSK στη σελίδα ρύθμισης Απενεργοποίηση Ενεργοποίηση* | Εμφανίζει το PSK στη σελίδα ρύθμισης δικτύου. |
| Διεύθυνση IP κατόχου ομάδας | Καθορίζει τη διεύθυνση IP του κατόχου ομάδας. |
| Αυτόματη αποδοχή αιτημάτων μέσω πατήματος κουμπιού Απενεργοποίηση* Ενεργοποίηση | Αποδοχή των αιτημάτων για αυτόματη σύνδεση με το δίκτυο. Σημ.: Η αυτόματη αποδοχή συσκευών-πελατών δεν είναι ασφαλής. |
| Σημ.: Ένας αστερίσκος (*) δίπλα σε μια τιμή υποδηλώνει την προεπιλεγμένη εργοστασιακή ρύθμιση. | |

Ασφάλεια

Τρόποι σύνδεσης

Διαχείριση δικαιωμάτων

| Στοιχείο Μενού | Περιγραφή |
|--|---|
| Πρόσβαση στη λειτουργία Τροποποίηση του Βιβλίου διευθύνσεων Δημιουργία προφίλ Διαχείριση σελιδοδεικτών Εκτύπωση από μονάδα flash Πρόσβαση στις εργασίες σε αναμονή Προφίλ χρηστών Ακύρωση εργ. στη συσκευή Αλλαγή γλώσσας Πρωτ. Εκτύπ. μέσω Internet (IPP) A/M εκτύπωση | Ελέγξτε την πρόσβαση στις λειτουργίες του εκτυπωτή. |
| Μενού διαχειριστών Μενού ασφαλείας Μενού δικτύου/θυρών Μενού "Χαρτί" Μενού Αναφορές Μενού διαμόρφωσης λειτουργιών Μενού "Αναλώσιμα" Μενού πρόσθετης κάρτας Μενού SE Μενού συσκευής | Ελέγξτε την πρόσβαση στα μενού του εκτυπωτή. |
| Διαχειρ. συσκευής Απομακρυσμένη διαχείριση Ενημερώσεις υλικολογ. Διαμόρφωση εφαρμογών Κλείδωμα πίνακα ελέγχου Εισαγωγή/εξαγωγή όλων των ρυθμίσεων Διαγρ. εκτός λειτουρ. | Ελέγξτε την πρόσβαση στις επιλογές διαχείρισης του εκτυπωτή. |
| Εφαρ. Νέες εφαρμογές Παρουσίαση Αλλαγή ταπετσαρίας Προφύλαξη οθόνης Ρυθμίσεις λειτουργίας Eco | Ελέγξτε την πρόσβαση στις εφαρμογές του εκτυπωτή. Σημ.: Η λίστα μπορεί να διαφέρει ανάλογα με τις εφαρμογές που είναι ενεργοποιημένες στον Embedded Web Server. |

Τοπικοί λογαρ.

| Στοιχείο Μενού | Περιγραφή |
|--|---|
| Διαχείριση ομάδων/δικαιωμάτων Προσθήκη ομάδας Εισαγ. στ. ελέγχ. πρόσβ. Πρόσβαση στη λειτουργία Μενού διαχειριστών Διαχείρ. συσκευής Εφαρ. Όλοι οι χρήστες Εισαγ. στ. ελέγχ. πρόσβ. Πρόσβαση στη λειτουργία Μενού διαχειριστών Διαχείρ. συσκευής Εφαρ. Διαχειριστής | Ελέγξτε την πρόσβαση ομάδων ή χρηστών στις λειτουργίες, στις εφαρμογές και στις ρυθμίσεις ασφαλείας του εκτυπωτή. |
| Προσθήκη χρήστη Όνομα χρήστη/Κωδικός πρόσβασης Όνομα χρήστη Κωδικός πρόσβασης PIN | Δημιουργήστε τοπικούς λογαριασμούς για τη διαχείριση της πρόσβασης στις λειτουργίες του εκτυπωτή. |
| Λογαριασμοί με όνομα χρήστη/κωδικό πρόσβασης Προσθήκη χρήστη | |
| Λογαριασμοί με όνομα χρήστη Προσθήκη χρήστη | |
| Λογαριασμοί με κωδικό πρόσβασης Προσθήκη χρήστη | |
| Λογαριασμοί με PIN Προσθήκη χρήστη | |

Προεπιλεγμένες μέθοδοι σύνδεσης

Σημ.: Αυτό το μενού εμφανίζεται μόνο όταν έχετε διαμορφώσει τις ρυθμίσεις στο μενού Τοπικοί λογαρ..

| Στοιχείο μενού | Περιγραφή |
|---|--|
| Πίνακας ελέγχου Όνομα χρήστη/Κωδικός πρόσβασης Όνομα χρήστη Κωδικός πρόσβασης PIN | Καθορίστε την προεπιλεγμένη μέθοδο σύνδεσης για πρόσβαση στον πίνακα ελέγχου. |
| Πρόγραμμα περιήγησης Όνομα χρήστη/Κωδικός πρόσβασης Όνομα χρήστη Κωδικός πρόσβασης PIN | Καθορίστε την προεπιλεγμένη μέθοδο σύνδεσης για πρόσβαση στο πρόγραμμα περιήγησης. |

Προγραμματισμός συσκευών USB

| Στοιχείο Μενού | Περιγραφή |
|--|---|
| Χρονοδιαγράμματα Προσθήκη νέου χρονοδιαγράμματος | Προγραμματίστε την πρόσβαση στις θύρες USB. |

Αρχείο καταγραφής ελέγχου ασφαλείας

| Στοιχείο Μενού | Περιγραφή |
|---|--|
| Ενεργοποίηση ελέγχου ασφαλείας Απενεργοποίηση* Ενεργοποίηση | Καταγράψτε τα συμβάντα στο αρχείο καταγραφής ελέγχου ασφαλείας και στο απομακρυσμένο syslog. |
| Ενεργοποίηση απομακρυσμένου Syslog Απενεργοποίηση* Ενεργοποίηση | Αποστέιλετε αρχεία καταγραφής ελέγχου σε έναν απομακρυσμένο διακομιστή. |
| Remote Syslog Server (Διακομιστής απομακρυσμένου Syslog) | Προσδιορίστε τον απομακρυσμένο διακομιστή syslog. |
| Remote Syslog Port (Θύρα απομακρυσμένου Syslog) 1-65535 (514*) | Προσδιορίστε την απομακρυσμένη θύρα syslog. |
| Remote Syslog Method (Μέθοδος απομακρυσμένου Syslog) Κανονικό UDP* Stunnel | Προσδιορίστε μια μέθοδο syslog για τη μετάδοση καταγεγραμμένων συμβάντων σε έναν απομακρυσμένο διακομιστή. |
| Σημ.: Ένας αστερίσκος (*) δίπλα σε μια τιμή υποδηλώνει την προεπιλεγμένη εργοστασιακή ρύθμιση. | |

| Στοιχείο Μενού | Περιγραφή |
|--|---|
| Υπηρεσία απομακρυσμένου Syslog 0 - Μηνύματα πυρήνα 1 - Μηνύματα επιπέδου χρήστη 2 - Σύστημα αλληλογραφίας 3 - Δαίμονες συστήματος 4 - Μηνύματα ασφαλείας/εξουσιοδότησης* 5 - Εσωτερική δημιουργία μηνυμάτων από syslog 6 - Υποσύστημα εκτυπωτή γραμμής 7 - Υποσύστημα ειδήσεων δικτύου 8 - Υποσύστημα UUCP 9 - Δαίμονας ρολογιού 10 - Μηνύματα ασφαλείας/εξουσιοδότησης 11 - Δαίμονας FTP 12 - Υποσύστημα NTP 13 - Έλεγχος αρχείου καταγραφής 14 - Ειδοποίηση αρχείου καταγραφής 15 - Δαίμονας ρολογιού 16 - Τοπική χρήση 0 (local0) 17 - Τοπική χρήση 1 (local1) 18 - Τοπική χρήση 2 (local2) 19 - Τοπική χρήση 3 (local3) 20 - Τοπική χρήση 4 (local4) 21 - Τοπική χρήση 5 (local5) 22 - Τοπική χρήση 6 (local6) 23 - Τοπική χρήση 7 (local7) | Προσδιορίστε έναν κωδικό εγκατάστασης που χρησιμοποιεί ο εκτυπωτής κατά την αποστολή συμβάντων αρχείου καταγραφής σε έναν απομακρυσμένο διακομιστή. |
| Σοβαρότητα συμβάντων προς καταγραφή 0 - Επείγουσα κατάσταση 1 - Ειδοποίηση 2 - Κρίσιμη κατάσταση 3 - Σφάλμα 4 - Προειδοποίηση* 5 - Γνωστοποίηση 6 - Ενημέρωση 7 - Εντοπισμός σφαλμάτων | Προσδιορίστε το όριο επιπέδου προτεραιότητας για την καταγραφή μηνυμάτων και συμβάντων. |
| Μη καταγεγραμμένα συμβάντα απομακρυσμένου syslog Απενεργοποίηση* Ενεργοποίηση | Αποστέλλετε όλα τα συμβάντα, ανεξάρτητα από το επίπεδο σοβαρότητας, στον απομακρυσμένο διακομιστή. |
| Διεύθυνση ηλεκτρονικού ταχυδρομείου διαχειριστή | Αποστέλλετε μια ειδοποίηση ηλεκτρονικού ταχυδρομείου σχετικά με τα καταγεγραμμένα συμβάντα στο διαχειριστή. |
| Ειδοποίηση απαλοιφής αρχείου καταγραφής μέσω ηλεκτρονικού ταχυδρομείου Απενεργοποίηση* Ενεργοποίηση | Αποστέλλετε μια ειδοποίηση ηλεκτρονικού ταχυδρομείου στο διαχειριστή όταν διαγραφεί μια καταχώριση αρχείου καταγραφής. |
| Σημ.: Ένας αστερίσκος (*) δίπλα σε μια τιμή υποδηλώνει την προεπιλεγμένη εργοστασιακή ρύθμιση. | |

| Στοιχείο Μενού | Περιγραφή |
|--|--|
| Ειδοποίηση αναδίπλωσης αρχείου καταγραφής μέσω ηλεκτρονικού ταχυδρομείου Απενεργοποίηση* Ενεργοποίηση | Αποστέιλετε μια ειδοποίηση ηλεκτρονικού ταχυδρομείου στο διαχειριστή όταν το αρχείο καταγραφής είναι πλήρες και αρχίσει να αντικαθιστά τις παλαιότερες καταχωρίσεις. |
| Συμπεριφορά πλήρους αρχείου καταγραφής Αναδίπλωση παλαιότερων καταχωρίσεων* Αποστολή αρχείου καταγραφής μέσω ηλεκτρονικού ταχυδρομείου και διαγραφή όλων των καταχωρίσεων | Επιλύστε προβλήματα αποθήκευσης αρχείου καταγραφής όταν το αρχείο καταγραφής συμπληρώσει την εκχωρημένη μνήμη του. |
| Προειδοποίηση γεμάτου email Απενεργοποίηση* Ενεργοποίηση | Αποστέιλετε μια ειδοποίηση ηλεκτρονικού ταχυδρομείου στο διαχειριστή όταν το αρχείο καταγραφής συμπληρώσει την εκχωρημένη μνήμη του. |
| Επίπεδο προειδοποίησης ποσοστού (%) πληρότητας 1-99 (90*) | |
| Προειδοποίηση εξαγωγής αρχείου καταγραφής μέσω ηλεκτρονικού ταχυδρομείου Απενεργοποίηση* Ενεργοποίηση | Αποστέιλετε μια ειδοποίηση ηλεκτρονικού ταχυδρομείου στο διαχειριστή όταν εξαχθεί ένα αρχείο καταγραφής. |
| Ειδοποίηση αλλαγής ρυθμίσεων αρχείου καταγραφής μέσω ηλεκτρονικού ταχυδρομείου Απενεργοποίηση* Ενεργοποίηση | Αποστέιλετε μια ειδοποίηση ηλεκτρονικού ταχυδρομείου στο διαχειριστή όταν οριστεί η επιλογή "Ενεργοποίηση ελέγχου ασφαλείας". |
| Καταλήξεις γραμμής αρχείου καταγραφής LF (\n)* CR (\r) CRLF (\r\n) | Προσδιορίστε τον τρόπο τερματισμού του τέλους κάθε γραμμής από το αρχείο καταγραφής. |
| Ψηφιακή υπογραφή εξαγωγών Απενεργοποίηση* Ενεργοποίηση | Προσθέστε μια ψηφιακή υπογραφή σε κάθε αρχείο καταγραφής που εξάγεται. |
| Απαλοιφή αρχείου καταγραφής | Διαγράψτε όλα τα αρχεία καταγραφής ελέγχου. |
| Εξαγωγή αρχείου καταγραφής Syslog (RFC 5424) Syslog (RFC 3164) CSV | Εξαγάγετε ένα αρχείο καταγραφής ασφαλείας σε μια μονάδα flash. |
| Σημ.: Ένας αστερίσκος (*) δίπλα σε μια τιμή υποδηλώνει την προεπιλεγμένη εργοστασιακή ρύθμιση. | |

Περιορισμοί σύνδεσης

| Στοιχείο Μενού | Περιγραφή |
|---|--|
| Αποτυχίες σύνδεσης 1-10 (3*) | Προσδιορίστε τον αριθμό των αποτυχημένων προσπαθειών σύνδεσης πριν κλειδωθεί ο χρήστης. |
| Χρονικό πλαίσιο αποτυχίας 1-60 λεπτά (5*) | Προσδιορίστε το χρονικό πλαίσιο ανάμεσα στις αποτυχημένες προσπάθειες σύνδεσης πριν κλειδωθεί ο χρήστης. |
| Σημ.: Ένας αστερίσκος (*) δίπλα σε μια τιμή υποδηλώνει την προεπιλεγμένη εργοστασιακή ρύθμιση. | |

| Στοιχείο Μενού | Περιγραφή |
|---|---|
| Χρόνος κλειδώματος 1-60 λεπτά (5*) | Προσδιορίστε τη διάρκεια κλειδώματος. |
| Χρονικό όριο σύνδεσης web 1-120 λεπτά (10*) | Προσδιορίστε την καθυστέρηση για μια απομακρυσμένη σύνδεση πριν αποσυνδεθεί αυτόματα ο χρήστης. |
| Σημ.: Ένας αστερίσκος (*) δίπλα σε μια τιμή υποδηλώνει την προεπιλεγμένη εργοστασιακή ρύθμιση. | |

Ρύθμιση εμπιστευτικής εκτύπωσης

| Στοιχείο Μενού | Περιγραφή |
|---|---|
| Max Invalid PIN 2-10 | Ορίστε τον αριθμό των προσπαθειών εισαγωγής μη έγκυρου PIN. Σημειώσεις: <ul style="list-style-type: none"> • Η μηδενική τιμή απενεργοποιεί αυτή τη ρύθμιση. • Όταν προσεγγιστεί το όριο, διαγράφονται οι εργασίες εκτύπωσης που αντιστοιχούν στο συγκεκριμένο όνομα χρήστη και στον συγκεκριμένο κωδικό PIN. • Αυτό το στοιχείο μενού εμφανίζεται μόνο εάν έχει εγκατασταθεί ένας σκληρός δίσκος εκτυπωτή. |
| Λήξη εμπιστευτικής εργασίας Απενεργοποίηση* 1 ώρα 4 ώρες 24 ώρες 1 εβδομάδα | Ρυθμίστε το χρόνο λήξης για τις εμπιστευτικές εργασίες εκτύπωσης. Σημειώσεις: <ul style="list-style-type: none"> • Εάν αλλάξει αυτό το στοιχείο μενού ενώ υπάρχουν εμπιστευτικές εργασίες εκτύπωσης στη μνήμη ή στο σκληρό δίσκο του εκτυπωτή, ο χρόνος λήξης αυτών των εργασιών εκτύπωσης δεν αλλάζει στη νέα προεπιλεγμένη τιμή. • Αν ο εκτυπωτής έχει απενεργοποιηθεί, διαγράφονται όλες οι εμπιστευτικές εργασίες που βρίσκονται σε αναμονή στη μνήμη του εκτυπωτή. |
| Επανάληψη λήξης εργασίας Απενεργοποίηση* 1 ώρα 4 ώρες 24 ώρες 1 εβδομάδα | Ρυθμίστε το χρόνο λήξης για μια εργασία εκτύπωσης που θέλετε να επαναλάβετε. |
| Επιβεβαίωση λήξης εργασίας Απενεργοποίηση* 1 ώρα 4 ώρες 24 ώρες 1 εβδομάδα | Ρυθμίστε το χρόνο λήξης που ο εκτυπωτής εκτυπώνει ένα αντίγραφο, ώστε ο χρήστης να εξετάσει την ποιότητά του, πριν από την εκτύπωση των υπόλοιπων αντιγράφων. |
| Διατήρηση λήξης εργασίας Απενεργοποίηση* 1 ώρα 4 ώρες 24 ώρες 1 εβδομάδα | Ρυθμίστε το όριο χρόνου αποθήκευσης εργασιών για εκτύπωση αργότερα. |
| Σημ.: Ένας αστερίσκος (*) δίπλα σε μια τιμή υποδηλώνει την προεπιλεγμένη εργοστασιακή ρύθμιση. | |

| Στοιχείο Μενού | Περιγραφή |
|---|---|
| Να απαιτείται αναμονή όλων των εργασιών Απενεργοποίηση* Ενεργοποίηση | Ρυθμίστε τον εκτυπωτή ώστε να διατηρεί όλες τις εργασίες εκτύπωσης. |
| Τήρηση διπλότυπων εγγράφων Απενεργοποίηση* Ενεργοποίηση | Ρυθμίστε τον εκτυπωτή να εκτυπώνει άλλα έγγραφα με το ίδιο όνομα αρχείου χωρίς να αντικαθιστά οποιαδήποτε από τις εργασίες εκτύπωσης. |
| Σημ.: Ένας αστερίσκος (*) δίπλα σε μια τιμή υποδηλώνει την προεπιλεγμένη εργοστασιακή ρύθμιση. | |

Διαγραφή προσωρινών αρχείων δεδομένων

| Στοιχείο Μενού | Περιγραφή |
|---|--|
| Αποθηκ. στην ενσωματ.μνήμη Απενεργοποίηση* Ενεργοποίηση | Διαγράψτε όλα τα αρχεία που είναι αποθηκευμένα στη μνήμη του εκτυπωτή. |
| Σημ.: Ένας αστερίσκος (*) δίπλα σε μια τιμή υποδηλώνει την προεπιλεγμένη εργοστασιακή ρύθμιση. | |

Ρυθμίσεις λύσεων LDAP

| Χρήση | Για |
|--|--|
| Να ακολουθούνται οι συστάσεις LDAP Απενεργοποίηση* Ενεργοποίηση | Αναζητήστε τους διάφορους διακομιστές στον τομέα για τον λογαριασμό συνδεδεμένου χρήστη. |
| Επαλήθευση πιστοποιητικού LDAP Όχι* Ναι | Ενεργοποιήστε την επαλήθευση των πιστοποιητικών LDAP. |

Κρυπτογράφηση δίσκου

Σημ.: Αυτό το μενού εμφανίζεται μόνο εάν έχει εγκατασταθεί ένας σκληρός δίσκος εκτυπωτή.

| Στοιχείο μενού | Περιγραφή |
|--|--|
| Κατάσταση Ενεργοποιημένη Απενεργοποιημένο | Προσδιορίστε αν θα είναι ενεργοποιημένη η "Κρυπτογράφηση δίσκου". |
| Έναρξη κρυπτογράφησης | Αποτρέψτε την απώλεια ευαίσθητων δεδομένων σε περίπτωση κλοπής του εκτυπωτή ή του σκληρού δίσκου του. Σημ.: Με την ενεργοποίηση της κρυπτογράφησης δίσκου διαγράφονται όλα τα περιεχόμενα του σκληρού δίσκου. Αν χρειάζεται, δημιουργήστε αντίγραφα ασφαλείας των σημαντικών δεδομένων από τον εκτυπωτή προτού ξεκινήσετε την κρυπτογράφηση. |

Διαχείριση υπηρεσιών για φορητές συσκευές

| Χρήση | Για |
|--|----------------------------------|
| AirPrint Εκτύπωση Απενεργοποίηση Ενεργοποίηση* | Ενεργοποίηση εκτύπωσης AirPrint. |

Διάφορα

| Στοιχείο μενού | Περιγραφή |
|--|---|
| Προστατευμένες λειτουργίες Εμφάνιση* Απόκρυψη | Εμφανίστε όλες τις δυνατότητες που προστατεύει ο Έλεγχος Πρόσβασης σε Λειτουργίες (FAC) ανεξάρτητα από τα δικαιώματα ασφαλείας που έχει ο χρήστης. Σημειώσεις: <ul style="list-style-type: none"> Ο FAC διαχειρίζεται την πρόσβαση σε συγκεκριμένα μενού και λειτουργίες ή τα απενεργοποιεί πλήρως. Αυτό το στοιχείο μενού εμφανίζεται μόνο σε ορισμένα μοντέλα εκτυπωτών. |
| Δικαίωμα εκτύπωσης Απενεργοποίηση* Ενεργοποίηση | Ο χρήστης πρέπει να συνδεθεί πριν από την εκτύπωση. |
| Προεπιλ. σύνδ. δικαιώματος εκτύπ. Όνομα χρήστη/κωδικός πρόσβασης* Όνομα χρήστη Λύσεις LDAP | Ορίστε την προεπιλεγμένη σύνδεση για δικαίωμα εκτύπωσης. |
| Βραχυκυκλωτήρας επαναφοράς ασφαλείας Ενεργοποίηση της πρόσβασης "Επισκέπτη"* Χωρίς αποτέλεσμα | Προσδιορίστε το αποτέλεσμα χρήσης του βραχυκυκλωτήρα επαναφοράς ασφαλείας. Σημειώσεις: <ul style="list-style-type: none"> Ο βραχυκυκλωτήρας βρίσκεται δίπλα από ένα εικονίδιο κλειδώματος στην πλακέτα ελεγκτή. Η ενεργοποίηση της πρόσβασης "Επισκέπτη" παρέχει πλήρη έλεγχο πρόσβασης σε χρήστες που δεν έχουν συνδεθεί. Η επιλογή "Χωρίς αποτέλεσμα" σημαίνει ότι η επαναφορά δεν επηρεάζει τη διαμόρφωση ασφαλείας του εκτυπωτή. |
| Ελάχ. μήκος κωδ. πρόσβ. 0-32 (0*) | Προσδιορίστε τους ελάχιστους χαρακτήρες που επιτρέπονται για έναν κωδικό πρόσβασης. |
| Σημ.: Ο αστερίσκος (*) δίπλα στην τιμή υποδηλώνει την προεπιλεγμένη εργοστασιακή ρύθμιση. | |

Αναφορές

Σελίδα ρυθμίσεων μενού

| Στοιχείο Μενού | Περιγραφή |
|------------------------|--|
| Σελίδα ρυθμίσεων μενού | Εκτύπωση αναφοράς που περιέχει τις προτιμήσεις, τις ρυθμίσεις και τις διαμορφώσεις του εκτυπωτή. |

Συσκευή

| Στοιχείο Μενού | Περιγραφή |
|----------------------|---|
| Πληροφορίες συσκευής | Εκτυπώστε μια αναφορά που περιέχει πληροφορίες για τον εκτυπωτή. |
| Στατιστικά συσκευής | Εκτυπώστε μια αναφορά για τη χρήση του εκτυπωτή και την κατάσταση αναλώσιμων. |
| Λίστα προφίλ | Εκτυπώστε μια λίστα των προφίλ που είναι αποθηκευμένα στον εκτυπωτή. |
| Αναφορά υλικού | Εκτυπώστε μια αναφορά που περιέχει το σειριακό αριθμό και το όνομα μοντέλου του εκτυπωτή. |

Εκτύπωση

| Στοιχείο μενού | Περιγραφή |
|---|--|
| Γραμματοσειρές εκτύπωσης Γραμματοσειρές PCL Γραμματοσειρές PS | Εκτυπώστε δείγματα και πληροφορίες σχετικά με τις γραμματοσειρές που είναι διαθέσιμες σε κάθε γλώσσα του εκτυπωτή. |
| Εκτύπωση καταλόγου | Εκτυπώστε τους πόρους που είναι αποθηκευμένοι στη μονάδα flash ή στο σκληρό δίσκο του εκτυπωτή. Σημ.: Αυτό το στοιχείο μενού εμφανίζεται μόνο όταν έχει εγκατασταθεί μονάδα flash ή σκληρός δίσκος εκτυπωτή. |
| Επίδειξη διαδικασίας εκτύπωσης Σελ. επίδ. | Εκτυπώστε μια σελίδα που παρουσιάζει τις δυνατότητες του εκτυπωτή και τις υποστηριζόμενες λύσεις. |

Δίκτυο

| Στοιχείο Μενού | Περιγραφή |
|-------------------------|---|
| Σελίδα ρύθμισης δικτύου | Εκτυπώστε μια σελίδα που εμφανίζει τις διαμορφωμένες ρυθμίσεις δικτύου και ασύρματης σύνδεσης στον εκτυπωτή. Σημ.: Αυτό το στοιχείο μενού εμφανίζεται μόνο σε εκτυπωτές δικτύου ή εκτυπωτές που είναι συνδεδεμένοι με διακομιστές εκτυπώσεων. |

Βοήθεια

| Στοιχείο Μενού | Περιγραφή |
|--------------------------------------|---|
| Εκτύπωση όλων των οδηγών | Εκτυπώνει όλους τους οδηγούς |
| Οδηγός μέσων εκτύπωσης | Παρέχει πληροφορίες σχετικά με την τοποθέτηση χαρτιού και ειδικών μέσων εκτύπωσης |
| Οδηγός ποιότητας εκτύπωσης | Παρέχει πληροφορίες σχετικά με την επίλυση προβλημάτων στην ποιότητα εκτύπωσης |
| Οδηγός ποιότητας μονόχρωμου εκτυπωτή | Παρέχει πληροφορίες σχετικά με τις ρυθμίσεις ποιότητας ασπρόμαυρης εκτύπωσης |
| Οδηγός πληροφοριών | Παρέχει περισσότερες πηγές πληροφοριών σχετικά με τον εκτυπωτή |
| Οδηγός σύνδεσης | Παρέχει πληροφορίες σχετικά με τη σύνδεση του εκτυπωτή τοπικά (USB) ή σε ένα δίκτυο |
| Οδηγός μετακίνησης | Παρέχει πληροφορίες σχετικά με τη μετακίνηση, τον εντοπισμό ή την αποστολή του εκτυπωτή |
| Οδηγός αναλωσίμων | Παρέχει πληροφορίες σχετικά με την παραγγελία αναλώσιμων |

Αντιμέτωπιση προβλημάτων

Αντιμέτωπιση προβλημάτων

| Στοιχείο μενού | Περιγραφή |
|---|--|
| Δοκιμαστικές σελίδες ποιότητας εκτύπωσης | Εκτύπωση δοκιμαστικών σελίδων για τον εντοπισμό και τη διόρθωση ελαττωμάτων ποιότητας εκτύπωσης. |

Εκτύπωση σελίδας ρυθμίσεων μενού

Από τον πίνακα ελέγχου, μεταβείτε στις επιλογές:

Ρυθμίσεις > Αναφορές > Σελίδα ρυθμίσεων μενού

Για μοντέλα εκτυπωτή χωρίς οθόνη αφής, πατήστε  για να περιηγηθείτε στις ρυθμίσεις.

Ασφάλεια του εκτυπωτή

Σημ.: Ο σκληρός δίσκος υποστηρίζεται μόνο σε ορισμένα μοντέλα εκτυπωτών.

Εντοπισμός της υποδοχής ασφαλείας

Ο εκτυπωτής διαθέτει λειτουργία κλειδώματος ασφαλείας. Συνδέστε μια κλειδαριά ασφαλείας που είναι συμβατή με τους περισσότερους φορητούς υπολογιστές, στην περιοχή που υποδεικνύεται για να κλειδώσετε τον εκτυπωτή στη θέση του.

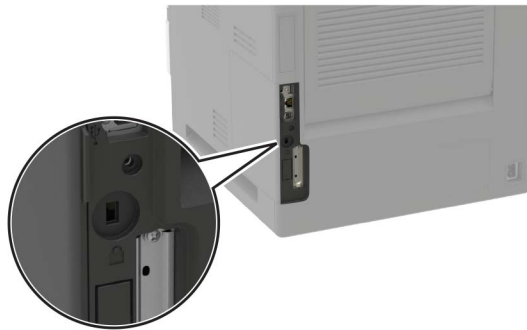

Διαγραφή μνήμης του εκτυπωτή

Για να διαγράψετε τη μη διατηρήσιμη μνήμη ή τα προσωρινά αποθηκευμένα δεδομένα στον εκτυπωτή, απενεργοποιήστε τον εκτυπωτή.

Για να διαγράψετε τη διατηρήσιμη μνήμη ή μεμονωμένες ρυθμίσεις, ρυθμίσεις για τη συσκευή και το δίκτυο, ρυθμίσεις ασφαλείας και ενσωματωμένες λύσεις, κάντε τα εξής:

1 Από τον πίνακα ελέγχου, μεταβείτε στις επιλογές:

Ρυθμίσεις > Συσκευή > Συντήρηση > Διαγραφή εκτός λειτουργίας > Καθαρισμός όλων των πληροφοριών της μη πτητικής μνήμης

Για μοντέλα εκτυπωτή χωρίς οθόνη αφής, πατήστε **OK** για να περιηγηθείτε στις ρυθμίσεις.

2 Ανάλογα με το μοντέλο του εκτυπωτή σας, επιλέξτε **ΔΙΑΓΡΑΦΗ** ή **Συνέχεια**.

3 Ακολουθήστε τις οδηγίες που εμφανίζονται στην οθόνη.

Διαγραφή μνήμης σκληρού δίσκου εκτυπωτή

1 Από τον πίνακα ελέγχου, μεταβείτε στις επιλογές:

Ρυθμίσεις > Συσκευή > Συντήρηση > Διαγραφή εκτός λειτουργίας > Καθαρισμός όλων των πληροφοριών στο σκληρό δίσκο

Για μοντέλα εκτυπωτή χωρίς οθόνη αφής, πατήστε **OK** για να περιηγηθείτε στις ρυθμίσεις.

2 Ανάλογα με το μοντέλο του εκτυπωτή σας, επιλέξτε **ΔΙΑΓΡΑΦΗ** ή **Συνέχεια**.

3 Ακολουθήστε τις οδηγίες που εμφανίζονται στην οθόνη.

Σημ.: Αυτή η διαδικασία μπορεί να διαρκέσει από αρκετά λεπτά μέχρι παραπάνω από μία ώρα. Στη διάρκεια αυτής της περιόδου ο εκτυπωτής δεν είναι διαθέσιμος για άλλες εργασίες.

Κρυπτογράφηση του σκληρού δίσκου του εκτυπωτή

Αυτή η διαδικασία διαγράφει όλα τα περιεχόμενα του σκληρού δίσκου. Αν χρειάζεται, δημιουργήστε αντίγραφα ασφαλείας των σημαντικών δεδομένων από τον εκτυπωτή προτού ξεκινήσετε την κρυπτογράφηση.

1 Από τον πίνακα ελέγχου, μεταβείτε στις επιλογές:

Ρυθμίσεις > Ασφάλεια > Κρυπτογράφηση δίσκου > Έναρξη κρυπτογράφησης

Για μοντέλα εκτυπωτή χωρίς οθόνη αφής, πατήστε **OK** για να περιηγηθείτε στις ρυθμίσεις.

2 Ακολουθήστε τις οδηγίες που εμφανίζονται στην οθόνη.

Σημειώσεις:

- Για να αποφύγετε τυχόν απώλειες δεδομένων, μην απενεργοποιείτε τον εκτυπωτή κατά τη διαδικασία κρυπτογράφησης.
- Αυτή η διαδικασία μπορεί να διαρκέσει από αρκετά λεπτά μέχρι παραπάνω από μία ώρα. Στη διάρκεια αυτής της περιόδου ο εκτυπωτής δεν είναι διαθέσιμος για άλλες εργασίες.
- Μετά την κρυπτογράφηση, ο εκτυπωτής επανεκκινείται αυτόματα.

Επαναφορά προεπιλεγμένων εργοστασιακών ρυθμίσεων

1 Από τον πίνακα ελέγχου, μεταβείτε στις επιλογές:

Ρυθμίσεις > Συσκευή > Επαναφορά εργοστασιακών προεπιλογών

Για μοντέλα εκτυπωτή χωρίς οθόνη αφής, πατήστε **OK** για να περιηγηθείτε στις ρυθμίσεις.

2 Στο μενού Επαναφοράς ρυθμίσεων, επιλέξτε τις ρυθμίσεις που θέλετε να επαναφέρετε.

3 Επιλέξτε **ΕΠΑΝΑΦΟΡΑ**.

4 Ακολουθήστε τις οδηγίες που εμφανίζονται στην οθόνη.

Δήλωση πτητικότητας

| Τύπος μνήμης | Περιγραφή |
|-------------------|--|
| Ευμετάβλητη μνήμη | Ο εκτυπωτής σας χρησιμοποιεί την τυπική Random Access Memory (Μνήμη τυχαίας προσπέλασης - RAM) για να τοποθετεί προσωρινά στο buffer τα δεδομένα χρήστη κατά τις απλές εργασίες εκτύπωσης και αντιγραφής. |
| Διαρκής μνήμη | Ο εκτυπωτής μπορεί να χρησιμοποιεί δύο τύπους διαρκούς μνήμης: EEPROM και NAND (μνήμη flash). Και οι δύο τύποι χρησιμοποιούνται για την αποθήκευση του λειτουργικού συστήματος, των ρυθμίσεων εκτυπωτή, των πληροφοριών δικτύου, των ρυθμίσεων σαρωτή και σελιδοδείκτη και των ενσωματωμένων λύσεων. |

| Τύπος μνήμης | Περιγραφή |
|----------------------|---|
| Μνήμη σκληρού δίσκου | Ορισμένοι εκτυπωτές μπορεί να διαθέτουν εγκατεστημένη μονάδα σκληρού δίσκου. Ο σκληρός δίσκος εκτυπωτή έχει σχεδιαστεί για συγκεκριμένη λειτουργικότητα εκτυπωτή. Ο σκληρός δίσκος επιτρέπει στον εκτυπωτή να συγκρατήσει δεδομένα χρήστη στην ενδιάμεση μνήμη από σύνθετες εργασίες εκτύπωσης, καθώς και δεδομένα φορμών και γραμματοσειρών. |

Διαγράψτε τα περιεχόμενα της μνήμης εκτυπωτή που τυχόν έχει εγκατασταθεί υπό τις ακόλουθες συνθήκες:

- Ο εκτυπωτής θα αποσυρθεί.
- Ο σκληρός δίσκος του εκτυπωτή θα αντικατασταθεί.
- Ο εκτυπωτής θα μεταφερθεί σε άλλο τμήμα ή περιοχή.
- Ο εκτυπωτής θα συντηρηθεί από κάποιο άτομο εκτός της εταιρείας σας.
- Ο εκτυπωτής θα μεταφερθεί εκτός των εγκαταστάσεών σας για συντήρηση.
- Ο εκτυπωτής θα πωληθεί σε άλλη εταιρεία.

Απόρριψη του σκληρού δίσκου του εκτυπωτή

- **Απομαγνητισμός** - Στέλνει ένα μαγνητικό πεδίο στο σκληρό δίσκο που διαγράφει όλα τα αποθηκευμένα δεδομένα
- **Σύνθλιψη** - Συμπιέζει πραγματικά το σκληρό δίσκο προκειμένου να σπάσει τα στοιχεία του και να τα καταστήσει μη αναγνώσιμα
- **Θρυμματισμός** - Σπάει το σκληρό δίσκο σε μικρά μεταλλικά κομμάτια

Σημ.: Ο μόνος τρόπος να διασφαλίσετε την πλήρη διαγραφή όλων των δεδομένων είναι η υλική καταστροφή κάθε σκληρού δίσκου στον οποίο είχαν αποθηκευτεί δεδομένα.

Συντήρηση του εκτυπωτή

Προειδοποίηση—Πιθανή βλάβη: Εάν αμελήσετε τη συντήρηση του εκτυπωτή για βέλτιστη λειτουργία ή την αντικατάσταση των εξαρτημάτων και των αναλωσίμων του, ενδέχεται να προκληθεί ζημιά στον εκτυπωτή.

Προσαρμογή της έντασης ήχου του ηχείου

Προσαρμογή της προεπιλεγμένης έντασης ήχου εσωτερικών ηχείων

- 1 Από τον πίνακα ελέγχου, μεταβείτε στις επιλογές:
Ρυθμίσεις > Συσκευή > Προτιμήσεις > Ηχητικές ειδοποιήσεις
- 2 Ρυθμίστε τη ένταση του ήχου.

Σημειώσεις:

- Αν είναι ενεργοποιημένη η Αθόρυβη λειτουργία, οι ηχητικές ειδοποιήσεις είναι απενεργοποιημένες. Αυτή η ρύθμιση επιβραδύνει επίσης την απόδοση του εκτυπωτή.
- Η ένταση του ήχου επανέρχεται στην προεπιλεγμένη τιμή μετά από την αποσύνδεση από την περίοδο λειτουργίας ή όταν ο εκτυπωτής επανέρχεται από την κατάσταση αναστολής λειτουργίας ή την κατάσταση αδρανοποίησης.

Ρύθμιση της προεπιλεγμένης έντασης ήχου των ακουστικών

Σημ.: Η υποδοχή σύνδεσης ακουστικών είναι διαθέσιμη μόνο σε ορισμένα μοντέλα εκτυπωτών.

- 1 Από τον πίνακα ελέγχου, μεταβείτε στις επιλογές:
Ρυθμίσεις > Συσκευή > Προσβασιμότητα
- 2 Ρυθμίστε την ένταση ήχου των ακουστικών.

Σημ.: Η ένταση του ήχου επανέρχεται στην προεπιλεγμένη τιμή μετά από την αποσύνδεση από την περίοδο λειτουργίας ή όταν ο εκτυπωτής επανέρχεται από την κατάσταση αναστολής λειτουργίας ή την κατάσταση αδρανοποίησης.

Σύνδεση σε δίκτυο

Σημ.: Για πληροφορίες σχετικά με την τοποθέτηση του προσαρμογέα ασύρματου δικτύου, ανατρέξτε στο φύλλο ρυθμίσεων που τον συνοδεύει.

Σύνδεση του εκτυπωτή σε δίκτυο Wi-Fi

Χρήση του πίνακα ελέγχου

- 1 Από την αρχική οθόνη, μεταβείτε στις επιλογές:

Ρυθμίσεις > Δίκτυο/Θύρες > Ασύρματη σύνδεση.

Για μοντέλα εκτυπωτή χωρίς οθόνη αφής, πατήστε **OK** για να περιηγηθείτε στις ρυθμίσεις.

- 2 Επιλέξτε **Ρύθμιση στην οθόνη του εκτυπωτή** και ακολουθήστε τις οδηγίες που εμφανίζονται στην οθόνη.

Σημ.: Για μοντέλα εκτυπωτών με δυνατότητα σύνδεσης δικτύου Wi-Fi, κατά την αρχική εγκατάσταση εμφανίζεται μια ερώτηση για τη ρύθμιση δικτύου Wi-Fi.

Χρήση του Lexmark Mobile Assistant

- 1 Ανάλογα με την κινητή σας συσκευή, κατεβάστε την εφαρμογή Lexmark Mobile Assistant από το online κατάστημα Google Play ή το App Store.

- 2 Από τον πίνακα ελέγχου, μεταβείτε στις επιλογές:

Ρυθμίσεις > Δίκτυο/θύρες > Ασύρματη > Ρύθμιση με την εφαρμογή για κινητές συσκευές > Συνέχεια για ID εκτυπωτή

Για μοντέλα εκτυπωτή χωρίς οθόνη αφής, πατήστε **OK** για να περιηγηθείτε στις ρυθμίσεις.

- 3 Από την κινητή σας συσκευή, ανοίξτε την εφαρμογή και αποδεχτείτε τους Όρους Χρήσης.

- 4 Παραχωρήστε δικαιώματα.

- 5 Πατήστε **Έναρξη ρύθμισης Wi-Fi** και επιλέξτε τον εκτυπωτή.

- 6 Επιλέξτε ένα δίκτυο Wi-Fi και εισαγάγετε τα διαπιστευτήριά σας.

- 7 Πατήστε **Ολοκλήρωση ρύθμισης Wi-Fi**.

Σύνδεση του εκτυπωτή σε ασύρματο δίκτυο με χρήση του Wi-Fi Protected Setup (WPS)

Πριν ξεκινήσετε, βεβαιωθείτε ότι:

- Το σημείο πρόσβασης (ασύρματος δρομολογητής) διαθέτει πιστοποίηση ή συμβατότητα WPS. Για περισσότερες πληροφορίες, ανατρέξτε στην τεκμηρίωση που συνοδεύει το σημείο πρόσβασης που χρησιμοποιείτε.
- Ο προσαρμογέας ασύρματου δικτύου είναι εγκατεστημένος στον εκτυπωτή σας. Για περισσότερες πληροφορίες, ανατρέξτε στις οδηγίες που συνοδεύουν τον προσαρμογέα.

Χρήση της μεθόδου κουμπιού

- 1 Από τον πίνακα ελέγχου, μεταβείτε στις επιλογές:
Ρυθμίσεις > Δίκτυο/Θύρες > Ασύρματη σύνδεση > Wi-Fi Protected Setup > Έναρξη μεθόδου κουμπιού
- 2 Ακολουθήστε τις οδηγίες που εμφανίζονται στην οθόνη.

Με χρήση της μεθόδου προσωπικού αριθμού αναγνώρισης (PIN)

- 1 Από τον πίνακα ελέγχου, μεταβείτε στις επιλογές:
Ρυθμίσεις > Δίκτυο/Θύρες > Ασύρματη σύνδεση > Wi-Fi Protected Setup > Έναρξη μεθόδου PIN
- 2 Αντιγράψτε τον οχταψήφιο κωδικό PIN του WPS.
- 3 Ανοίξτε το πρόγραμμα περιήγησης στο Web και στη συνέχεια πληκτρολογήστε τη διεύθυνση IP του σημείου πρόσβασης στο πεδίο διεύθυνσης.

Σημειώσεις:

- Δείτε τη διεύθυνση IP του εκτυπωτή στην αρχική οθόνη του εκτυπωτή. Η διεύθυνση IP εμφανίζεται ως τέσσερα σύνολα αριθμών που χωρίζονται από τελείες, όπως 123.123.123.123.
 - Εάν χρησιμοποιείτε διακομιστή μεσολάβησης, τότε απενεργοποιήστε τον προσωρινά για να φορτώσετε σωστά την ιστοσελίδα του εκτυπωτή.
- 4 Μεταβείτε στις ρυθμίσεις WPS. Για περισσότερες πληροφορίες, ανατρέξτε στην τεκμηρίωση που συνοδεύει το σημείο πρόσβασης που χρησιμοποιείτε.
 - 5 Πληκτρολογήστε τον οχταψήφιο κωδικό PIN και, στη συνέχεια, αποθηκεύστε τις αλλαγές.

Απενεργοποίηση του δικτύου Wi-Fi

- 1 Από τον πίνακα ελέγχου του εκτυπωτή, μεταβείτε στην επιλογή:
Ρυθμίσεις > Δίκτυο/Θύρες > Επισκόπηση δικτύου > Ενεργός προσαρμογέας > Βασική δικτύωση
Για μοντέλα εκτυπωτή χωρίς οθόνη αφής, πατήστε  για να περιηγηθείτε στις ρυθμίσεις.
- 2 Ακολουθήστε τις οδηγίες που εμφανίζονται στην οθόνη.

Αλλαγή ρυθμίσεων της θύρας του εκτυπωτή μετά την εγκατάσταση μιας εσωτερικής θύρας λύσεων

Σημειώσεις:

- Αν ο εκτυπωτής διαθέτει μια στατική διεύθυνση IP, τότε μην αλλάξετε τη διαμόρφωση.
- Αν οι υπολογιστές είναι διαμορφωμένοι να χρησιμοποιούν το όνομα δικτύου αντί μιας διεύθυνσης IP, τότε μην αλλάξετε τη διαμόρφωση.
- Αν προσθέσετε μια ασύρματη εσωτερική θύρα λύσεων (ISP) σε έναν εκτυπωτή που έχει διαμορφωθεί προηγουμένως για σύνδεση Ethernet, τότε αποσυνδέστε τον εκτυπωτή από το δίκτυο Ethernet.

Για χρήστες Windows

- 1 Ανοίξτε το φάκελο εκτυπωτών.
- 2 Από το μενού συντόμευσης του εκτυπωτή με την καινούργια ISP, ανοίξτε τις ιδιότητες του εκτυπωτή.
- 3 Διαμορφώστε τη θύρα από τη λίστα.
- 4 Ενημερώστε τη διεύθυνση IP.
- 5 Εφαρμόστε τις αλλαγές.

Για χρήστες Macintosh

- 1 Από την επιλογή System Preferences (Προτιμήσεις συστήματος) στο μενού Apple, μεταβείτε στη λίστα των εκτυπωτών και επιλέξτε **+ > IP**.
- 2 Πληκτρολογήστε τη διεύθυνση IP στο πεδίο διεύθυνσης.
- 3 Εφαρμόστε τις αλλαγές.

Καθαρισμός του εκτυπωτή

 **ΠΡΟΣΟΧΗ—ΚΙΝΔΥΝΟΣ ΗΛΕΚΤΡΟΠΛΗΞΙΑΣ:** Για να αποφύγετε τον κίνδυνο ηλεκτροπληξίας κατά τον καθαρισμό της εξωτερικής επιφάνειας του εκτυπωτή, αποσυνδέστε το καλώδιο τροφοδοσίας από την πρίζα και αποσυνδέστε όλα τα καλώδια από τον εκτυπωτή, πριν προχωρήσετε.

Σημειώσεις:

- Εκτελείτε αυτήν την εργασία μετά από κάθε λίγους μήνες.
 - Η ζημιά που προκαλείται στον εκτυπωτή από ακατάλληλο χειρισμό δεν καλύπτεται από την εγγύηση του εκτυπωτή.
- 1 Απενεργοποιήστε τον εκτυπωτή και αποσυνδέστε το καλώδιο παροχής ρεύματος από την πρίζα.
 - 2 Αφαιρέστε το χαρτί από την τυπική υποδοχή και τον τροφοδότη διαφορετικών μεγεθών.
 - 3 Απομακρύνετε σκόνη, υπολείμματα ταινίας και τεμαχίδια χαρτιού από τις γύρω περιοχές του εκτυπωτή χρησιμοποιώντας μια μαλακή βούρτσα ή ηλεκτρική σκούπα.
 - 4 Σκουπίστε το εξωτερικό του εκτυπωτή με ένα βρεγμένο μαλακό πανί που δεν αφήνει χνούδι.

Σημειώσεις:

- Μην χρησιμοποιείτε οικιακά καθαριστικά ή απορρυπαντικά, καθώς ενδέχεται να προκαλέσουν φθορά στον εκτυπωτή.

- Βεβαιωθείτε ότι όλες οι περιοχές του εκτυπωτή είναι στεγνές μετά από τον καθαρισμό.

5 Συνδέστε το καλώδιο τροφοδοσίας στην πρίζα και ενεργοποιήστε τον εκτυπωτή.

 **ΠΡΟΣΟΧΗ—ΚΙΝΔΥΝΟΣ ΤΡΑΥΜΑΤΙΣΜΟΥ:** Για να αποφύγετε τον κίνδυνο πυρκαγιάς ή ηλεκτροπληξίας, συνδέστε το καλώδιο τροφοδοσίας σε μια σωστά γειωμένη πρίζα με κατάλληλη ονομαστική ισχύ, που βρίσκεται κοντά στο προϊόν και στην οποία είναι εύκολη η πρόσβαση.

Παραγγελία εξαρτημάτων και αναλωσίμων

Αν θέλετε να παραγγείλετε εξαρτήματα και αναλώσιμα στις Η.Π.Α., επικοινωνήστε με τη Lexmark στο τηλέφωνο 1-800-539-6275 και ζητήστε πληροφορίες σχετικά με εξουσιοδοτημένους προμηθευτές αναλωσίμων της Lexmark στην περιοχή σας. Για άλλες χώρες ή περιοχές, επισκεφθείτε τη διεύθυνση www.lexmark.com ή επικοινωνήστε με το κατάστημα από το οποίο αγοράσατε τον εκτυπωτή.

Σημ.: Κατά προσέγγιση διάρκεια ζωής αναλώσιμων εκτυπωτή για εκτυπώσεις σε απλό χαρτί μεγέθους letter ή A4.

Έλεγχος της κατάστασης των εξαρτημάτων και των αναλωσίμων

1 Από τον πίνακα ελέγχου, μεταβείτε στις επιλογές:

Ρυθμίσεις > Αναφορές > Συσκευή > Στατιστικά συσκευής

Για μοντέλα εκτυπωτή χωρίς οθόνη αφής, πατήστε  για να περιηγηθείτε στις ρυθμίσεις.

2 Από την ενότητα "Πληροφορίες αναλώσιμων" των σελίδων που εκτυπώθηκαν, ελέγξτε την κατάσταση των εξαρτημάτων και των αναλώσιμων.

Χρησιμοποιείτε μόνο γνήσια αναλώσιμα και εξαρτήματα της Lexmark.

Ο εκτυπωτής Lexmark έχει σχεδιαστεί για να λειτουργεί καλύτερα με αυθεντικά αναλώσιμα και εξαρτήματα Lexmark. Η χρήση εξαρτημάτων ή ανταλλακτικών τρίτων μπορεί να επηρεάσει την απόδοση, την αξιοπιστία, τη διάρκεια ζωής, καθώς και τα εξαρτήματα της μονάδας απεικόνισης του εκτυπωτή. Μπορεί επίσης να επηρεάσει την κάλυψη της εγγύησης. Η εγγύηση δεν καλύπτει τις καταστροφές που προκαλούνται από τη χρήση εξαρτημάτων και αναλώσιμων τρίτων. Όλες οι ενδείξεις διάρκειας ζωής έχουν σχεδιαστεί για να λειτουργούν με εξαρτήματα και αναλώσιμα της Lexmark. Η χρήση εξαρτημάτων και αναλώσιμων τρίτων μπορεί να έχει μη αναμενόμενα αποτελέσματα. Η χρήση ενός εξαρτήματος της μονάδας απεικόνισης μετά το τέλος της διάρκειας ζωής του μπορεί να καταστρέψει τον εκτυπωτή Lexmark που διαθέτετε ή άλλα σχετικά εξαρτήματα.

Παραγγελία κασέτας τόνερ

Σημειώσεις:

- Η εκτιμώμενη απόδοση κασέτας βασίζεται στο πρότυπο ISO/IEC 19752.
- Η εξαιρετικά χαμηλή κάλυψη εκτύπωσης για εκτεταμένα χρονικά διαστήματα μπορεί να επηρεάσει αρνητικά την πραγματική απόδοση.

Κασέτες τόνερ Lexmark MS821, MS822, MS823, MS725, MS825 και MS826 που εμπίπτουν στο πρόγραμμα επιστροφής

| Στοιχείο | Ηνωμένες Πολιτείες και Καναδάς | Ευρωπαϊκός Οικονομικός Χώρος | Ασία Ειρηνικού | Λατινική Αμερική | Υπόλοιπη Ευρώπη, Μέση Ανατολή και Αφρική | Αυστραλία και Νέα Ζηλανδία | Παγκοσμίως |
|--|--------------------------------|------------------------------|----------------|------------------|--|----------------------------|------------|
| Κασέτα τόνερ προγράμματος επιστροφής | (58D1000) | (58D2000) | (58D3000) | (58D4000) | (58D5000) | (58D6000) | (58D000G) |
| Κασέτα τόνερ υψηλής απόδοσης που εμπίπτει στο πρόγραμμα επιστροφής | (58D1H00) | (58D2H00) | (58D3H00) | (58D4H00) | (58D5H00) | (58D6H00) | (58D0H0G) |
| Κασέτα τόνερ υψηλής απόδοσης που εμπίπτει στο εταιρικό πρόγραμμα επιστροφής ¹ | (58D1H0E) | (58D2H0E) | (58D3H0E) | (58D4H0E) | (58D5H0E) | (58D6H0E) | Δ/Ι |
| Κασέτα τόνερ ιδιαίτερα υψηλής απόδοσης που εμπίπτει στο πρόγραμμα επιστροφής ² | (58D1X00) | (58D2X00) | (58D3X00) | (58D4X00) | (58D5X00) | (58D6X00) | (58D0X0G) |
| Κασέτα τόνερ ιδιαίτερα υψηλής απόδοσης που εμπίπτει στο εταιρικό πρόγραμμα επιστροφής ^{1,2} | (58D1X0E) | (58D2X0E) | (58D3X0E) | (58D4X0E) | (58D5X0E) | (58D6X0E) | Δ/Ι |
| Κασέτα τόνερ εξαιρετικά υψηλής απόδοσης που εμπίπτει στο πρόγραμμα επιστροφής ² | (58D1U00) | (58D2U00) | (58D3U00) | (58D4U00) | (58D5U00) | (58D6U00) | (58D0U0G) |

¹ Μόνο για εκτυπωτές που συνοδεύονται από συμβόλαια. Για περισσότερες πληροφορίες, επικοινωνήστε με τον εκπρόσωπο της Lexmark ή τον διαχειριστή του συστήματος.

² Υποστηρίζεται μόνο στα μοντέλα εκτυπωτών Lexmark MS725, MS823, MS825 και MS826.

| Στοιχείο | Ηνωμένες Πολιτείες και Καναδάς | Ευρωπαϊκός Οικονομικός Χώρος | Ασία Ειρηνικού | Λατινική Αμερική | Υπόλοιπη Ευρώπη, Μέση Ανατολή και Αφρική | Αυστραλία και Νέα Ζηλανδία | Παγκοσμίως |
|---|--------------------------------|------------------------------|----------------|------------------|--|----------------------------|------------|
| Κασέτα τόνερ εξαιρετικά υψηλής απόδοσης που εμπίπτει στο εταιρικό πρόγραμμα επιστροφής ^{1,2} | (58D1U0E) | (58D2U0E) | (58D3U0E) | (58D4U0E) | (58D5U0E) | (58D6U0E) | Δ/Ι |
| <p>¹ Μόνο για εκτυπωτές που συνοδεύονται από συμβόλαιο. Για περισσότερες πληροφορίες, επικοινωνήστε με τον εκπρόσωπο της Lexmark ή τον διαχειριστή του συστήματος.</p> <p>² Υποστηρίζεται μόνο στα μοντέλα εκτυπωτών Lexmark MS725, MS823, MS825 και MS826.</p> | | | | | | | |

Κασέτες τόνερ Lexmark M5255 και M5270 που εμπίπτουν στο πρόγραμμα επιστροφής

| Στοιχείο | Ηνωμένες Πολιτείες, Καναδάς, Αυστραλία και Νέα Ζηλανδία | Ευρώπη, Μέση Ανατολή και Αφρική | Ασία Ειρηνικού | Λατινική Αμερική |
|--------------------------------------|---|---------------------------------|----------------|------------------|
| Κασέτα τόνερ προγράμματος επιστροφής | (25B3074) | (25B3079) | (25B3120) | (25B3124) |

Κασέτες τόνερ Lexmark B2865 που εμπίπτουν στο πρόγραμμα επιστροφής

| Στοιχείο | Ηνωμένες Πολιτείες και Καναδάς | Ευρωπαϊκός Οικονομικός Χώρος | Ασία Ειρηνικού | Λατινική Αμερική | Υπόλοιπη Ευρώπη, Μέση Ανατολή και Αφρική | Αυστραλία και Νέα Ζηλανδία |
|--|--------------------------------|------------------------------|----------------|------------------|--|----------------------------|
| Κασέτα τόνερ προγράμματος επιστροφής | (B281000) | (B282000) | (B283000) | (B284000) | (B285000) | (B286000) |
| Κασέτα τόνερ υψηλής απόδοσης που εμπίπτει στο πρόγραμμα επιστροφής | (B281H00) | (B282H00) | (B283H00) | (B284H00) | (B285H00) | (B286H00) |
| Κασέτα τόνερ ιδιαίτερα υψηλής απόδοσης που εμπίπτει στο πρόγραμμα επιστροφής | (B281X00) | (B282X00) | (B283X00) | (B284X00) | (B285X00) | (B286X00) |

Απλές κασέτες τόνερ

| Στοιχείο | Παγκοσμίως |
|---|------------|
| Κασέτα τόνερ υψηλής απόδοσης ¹ | (58D0HA0) |
| Κασέτα τόνερ ιδιαίτερα υψηλής απόδοσης ² | (B280XA0) |
| Κασέτα τόνερ εξαιρετικά υψηλής απόδοσης ³ | (58D0UA0) |
| ¹ Υποστηρίζεται μόνο στα μοντέλα εκτυπωτών Lexmark MS821 και MS822. ² Υποστηρίζεται μόνο στο μοντέλο εκτυπωτή Lexmark B2865. ³ Υποστηρίζεται μόνο στα μοντέλα εκτυπωτών Lexmark MS725, MS823, MS825 και MS826. | |

Παραγγελία μονάδας απεικόνισης

Η εξαιρετικά χαμηλή κάλυψη εκτύπωσης για εκτεταμένα χρονικά διαστήματα μπορεί να προκαλέσει βλάβη σε μέρη της μονάδας απεικόνισης πριν εξαντληθεί το τόνερ.

| Στοιχείο | Πρόγραμμα επιστροφής Lexmark | Εταιρικό πρόγραμμα επιστροφής* | Κανονική |
|---|------------------------------|--------------------------------|-----------|
| Μονάδα απεικόνισης | (58D0Z00) | (58D0Z0E) | (58D0ZA0) |
| * Αυτή η μονάδα απεικόνισης είναι διαθέσιμη μόνο για εκτυπωτές που συνοδεύονται από συμβόλαιο. Για περισσότερες πληροφορίες, επικοινωνήστε με τον εκπρόσωπο της Lexmark ή τον διαχειριστή του συστήματος. | | | |

Παραγγελία κασέτας συρραφής

| Όνομα προϊόντος | Κωδικός εξαρτήματος |
|-----------------|---------------------|
| Κασέτα συρραφής | (35S8500) |

Παραγγελία κιτ συντήρησης

Για να δείτε τον τύπο της μονάδας τήξης, ανοίξτε τη θύρα Α και στη συνέχεια αφαιρέστε την κασέτα τόνερ και τη μονάδα απεικόνισης. Βρείτε τον διψήφιο τύπο μονάδας τήξης μπροστά από τη μονάδα τήξης, όπως για παράδειγμα 00 ή 01.

Προειδοποίηση—Πιθανή βλάβη: Μην εκθέτετε τη μονάδα απεικόνισης στο φως για περισσότερα από 10 λεπτά. Η εκτεταμένη έκθεση στο φως μπορεί να προκαλέσει προβλήματα στην ποιότητα εκτύπωσης.

Σημειώσεις:

- Η χρήση ορισμένων τύπων χαρτιού ενδέχεται να απαιτεί πιο συχνή αντικατάσταση του κιτ συντήρησης.
- Η διάταξη διαχωρισμού, η μονάδα τήξης, η διάταξη κυλίνδρων επιλογής και ο κύλινδρος μεταφοράς περιλαμβάνονται στο κιτ συντήρησης και μπορείτε να τα παραγγείλετε και να τα αντικαταστήσετε ξεχωριστά εφόσον απαιτείται.
- Για περισσότερες πληροφορίες σχετικά με την αντικατάσταση του κιτ συντήρησης, ανατρέξτε στην τεκμηρίωση που συνοδεύει το κιτ.

Πρόγραμμα επιστροφής κιτ συντήρησης της μονάδας τήξης

| Τύπος κιτ συντήρησης μονάδας τήξης | Κωδικός εξαρτήματος |
|------------------------------------|---------------------|
| Τύπος 00 | (41X2233) |
| Τύπος 01 | (41X2234) |
| Τύπος 02 | (41X2235) |
| Τύπος 03 | (41X2236) |
| Τύπος 04 | (41X2237) |
| Τύπος 11 | (41X2242) |
| Τύπος 13 | (41X2243) |
| Τύπος 32 | (41X2250) |
| Τύπος 33 | (41X2251) |
| Τύπος 35 | (41X2252) |
| Τύπος 36 | (41X2253) |

Κανονικά κιτ συντήρησης μονάδας τήξης

| Τύπος κιτ συντήρησης μονάδας τήξης | Κωδικός εξαρτήματος |
|------------------------------------|---------------------|
| Τύπος 05 | (41X2238) |
| Τύπος 06 | (41X2239) |
| Τύπος 07 | (41X2240) |
| Τύπος 08 | (41X2241) |
| Τύπος 17 | (41X2244) |
| Τύπος 19 | (41X2245) |

Κιτ συντήρησης κυλίνδρων

| Στοιχείο | Κωδικός εξαρτήματος |
|---|---------------------|
| Κιτ συντήρησης κυλίνδρων μοτέρ του εκτυπωτή | (41X2352) |

Διαμόρφωση ειδοποιήσεων για αναλώσιμα

- 1 Ανοίξτε ένα πρόγραμμα περιήγησης στο Web και πληκτρολογήστε τη διεύθυνση IP του εκτυπωτή στο πεδίο διευθύνσεων.

Σημειώσεις:

- Δείτε τη διεύθυνση IP του εκτυπωτή στην αρχική οθόνη του εκτυπωτή. Η διεύθυνση IP εμφανίζεται ως τέσσερα σύνολα αριθμών που χωρίζονται με τελείες, όπως 123.123.123.123.
- Αν χρησιμοποιείτε διακομιστή μεσολάβησης, απενεργοποιήστε τον προσωρινά για να φορτωθεί σωστά η ιστοσελίδα.

- 2 Πατήστε διαδοχικά **Ρυθμίσεις > Συσκευή > Ειδοποιήσεις**.

- 3 Στο μενού Αναλώσιμα, κάντε κλικ στην επιλογή **Προσαρμοσμένες ειδοποιήσεις αναλώσιμων**.

- 4 Επιλέξτε μια ειδοποίηση για κάθε αναλώσιμο.
- 5 Εφαρμόστε τις αλλαγές.

Αντικατάσταση εξαρτημάτων και αναλωσίμων

Αντικατάσταση της κασέτας τόνερ

- 1 Ανοίξτε τη θύρα Α.

Προειδοποίηση—Πιθανή βλάβη: Για να αποτρέψετε την πρόκληση ζημιάς από ηλεκτροστατική εκκένωση, αγγίξτε οποιοδήποτε εκτεθειμένο μεταλλικό πλαίσιο του εκτυπωτή πριν ακουμπήσετε τα εσωτερικά σημεία του εκτυπωτή.



- 2 Αφαιρέστε την χρησιμοποιημένη κασέτα τόνερ.

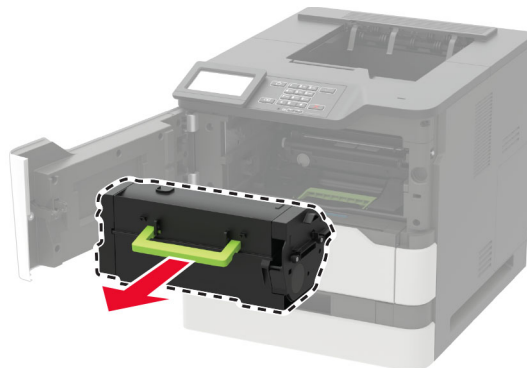

- 3 Αφαιρέστε τη νέα κασέτα τόνερ από τη συσκευασία της και ανακινήστε τη για να διανεμηθεί ομοιόμορφα το τόνερ.

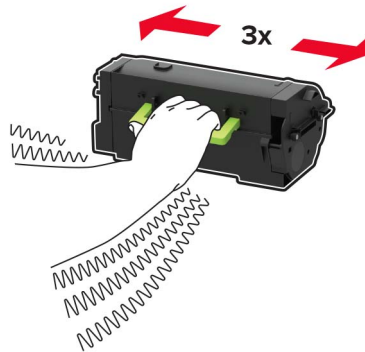

- 4 Τοποθετήστε την καινούργια κασέτα τόνερ.



- 5 Κλείστε τη θύρα.

Αντικατάσταση της μονάδας απεικόνισης

- 1 Ανοίξτε τη θύρα Α.

Προειδοποίηση—Πιθανή βλάβη: Για να αποτρέψετε την πρόκληση ζημιάς από ηλεκτροστατική εκκένωση, αγγίξτε οποιοδήποτε εκτεθειμένο μεταλλικό πλαίσιο του εκτυπωτή πριν ακουμπήσετε τα εσωτερικά σημεία του εκτυπωτή.



2 Αφαιρέστε την κασέτα τόνερ.



3 Αφαιρέστε την χρησιμοποιημένη μονάδα απεικόνισης.



4 Αφαιρέστε τη νέα μονάδα απεικόνισης από τη συσκευασία της και ανακινήστε τη για να διανεμηθεί ομοιόμορφα το τόνερ.

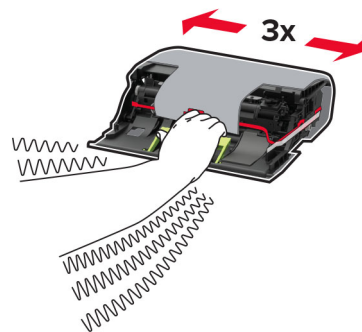

Προειδοποίηση—Πιθανή βλάβη: Μην εκθέτετε τη μονάδα απεικόνισης στο φως για περισσότερα από 10 λεπτά. Η εκτεταμένη έκθεση στο φως μπορεί να προκαλέσει προβλήματα στην ποιότητα εκτύπωσης.

Προειδοποίηση—Πιθανή βλάβη: Μην αγγίζετε το τύμπανο του φωτοαγωγού. Αν το κάνετε, μπορεί να επηρεαστεί η ποιότητα εκτύπωσης των μελλοντικών εργασιών.



- 5 Αφαιρέστε το υλικό συσκευασίας.
- 6 Τοποθετήστε τη νέα μονάδα απεικόνισης.

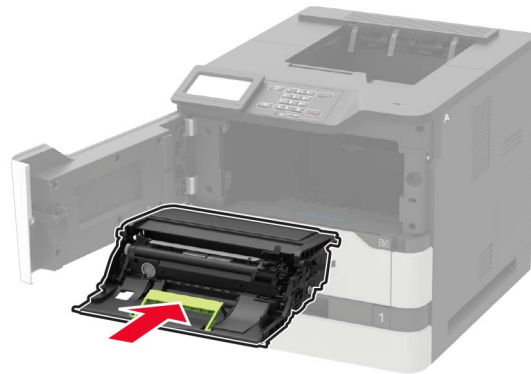

- 7 Εισαγάγετε την κασέτα τόνερ.



- 8 Κλείστε τη θύρα.

Αντικατάσταση της μονάδας τήξης

- 1 Ανοίξτε τη θύρα C.

 **ΠΡΟΣΟΧΗ—ΖΕΣΤΗ ΕΠΙΦΑΝΕΙΑ:** Η θερμοκρασία στο εσωτερικό του εκτυπωτή μπορεί να είναι υψηλή. Για να ελαχιστοποιηθεί ο κίνδυνος τραυματισμού από τυχόν καυτά εξαρτήματα, αφήστε την επιφάνεια να κρυώσει πριν να την ακουμπήσετε.

Προειδοποίηση—Πιθανή βλάβη: Για να αποτρέψετε την πρόκληση ζημιάς από ηλεκτροστατική εκκένωση, αγγίξτε οποιοδήποτε εκτεθειμένο μεταλλικό πλαίσιο του εκτυπωτή πριν ακουμπήσετε τα εσωτερικά σημεία του εκτυπωτή.

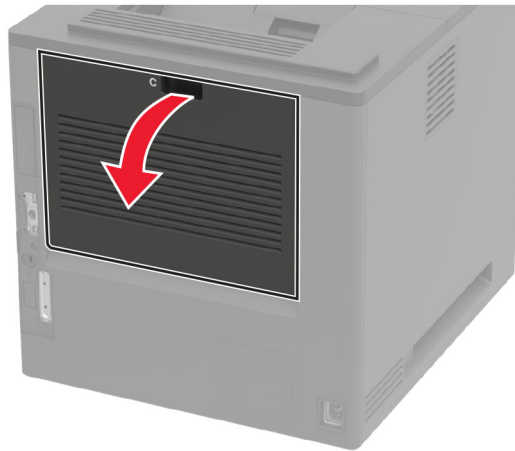

2 Απασφαλίστε τη μονάδα τήξης.

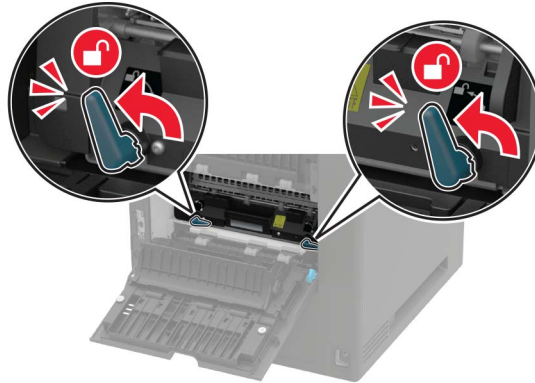

3 Αφαιρέστε τη χρησιμοποιημένη μονάδα τήξης.

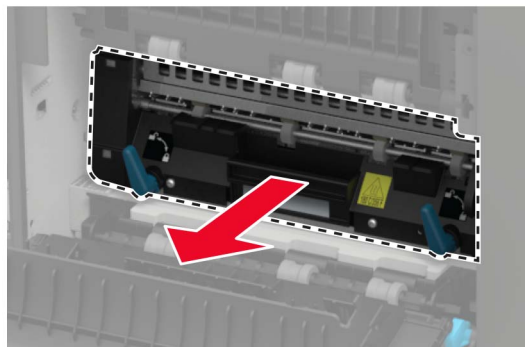

- 4 Βγάλτε την καινούργια μονάδα τήξης από τη συσκευασία της.
- 5 Τοποθετήστε τη νέα μονάδα τήξης έτσι ώστε να ασφαλίσει στη θέση της με ένα κλικ.

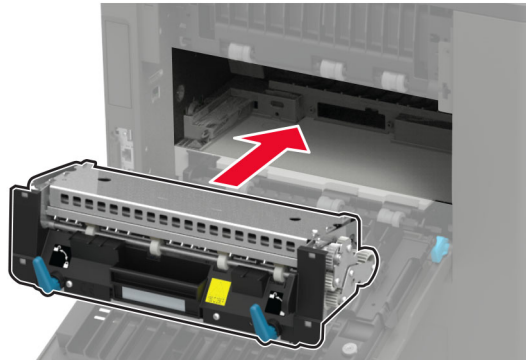

- 6 Ασφαλίστε τη μονάδα τήξης.

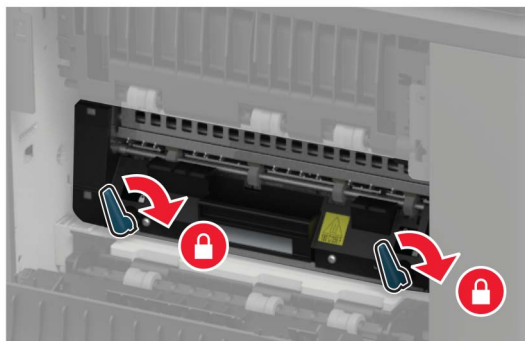

- 7 Κλείστε τη θύρα.

Αντικατάσταση της μονάδας τήξης με ζεστούς κυλίνδρους

1 Αφαιρέστε το κάλυμμα της τυπικής θήκης.



2 Ανοίξτε τη θύρα C.



ΠΡΟΣΟΧΗ—ΖΕΣΤΗ ΕΠΙΦΑΝΕΙΑ: Η θερμοκρασία στο εσωτερικό του εκτυπωτή μπορεί να είναι υψηλή. Για να ελαχιστοποιηθεί ο κίνδυνος τραυματισμού από τυχόν καυτά εξαρτήματα, αφήστε την επιφάνεια να κρυώσει πριν να την ακουμπήσετε.

Προειδοποίηση—Πιθανή βλάβη: Για να αποτρέψετε την πρόκληση ζημιάς από ηλεκτροστατική εκκένωση, αγγίξτε οποιοδήποτε εκτεθειμένο μεταλλικό πλαίσιο του εκτυπωτή πριν ακουμπήσετε τα εσωτερικά σημεία του εκτυπωτή.

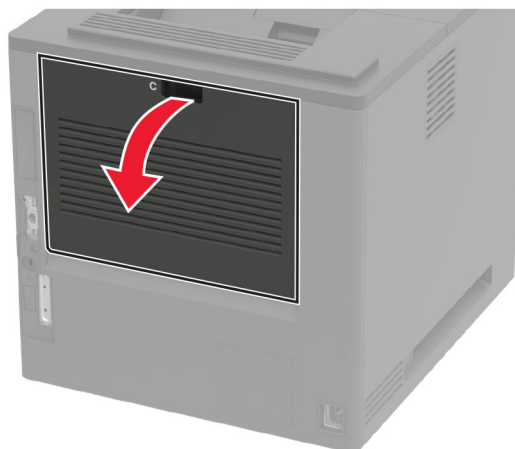

3 Απασφαλίστε τη μονάδα τήξης με ζεστούς κυλίνδρους.

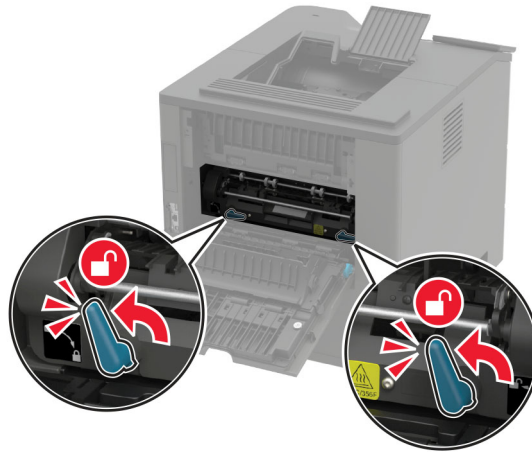

4 Αφαιρέστε τη χρησιμοποιημένη μονάδα τήξης με ζεστούς κυλίνδρους.

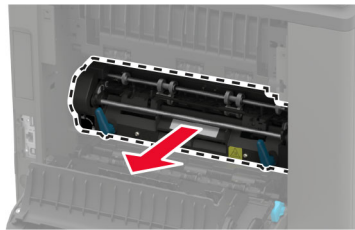

5 Αποσυσκευάστε τη νέα μονάδα τήξης με ζεστούς κυλίνδρους.

6 Τοποθετήστε τη νέα μονάδα τήξης με ζεστούς κυλίνδρους ώστε να ασφαλίσει στη θέση της με ένα κλικ.

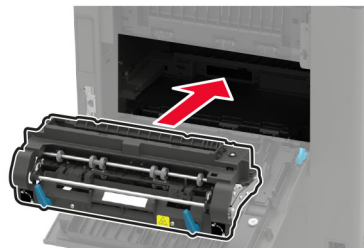

7 Ασφαλίστε τη μονάδα τήξης με ζεστούς κυλίνδρους.

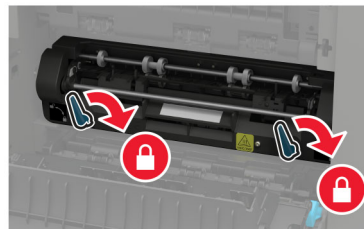

8 Κλείστε τη θύρα.

9 Εγκαταστήστε το κάλυμμα της τυπικής θήκης.

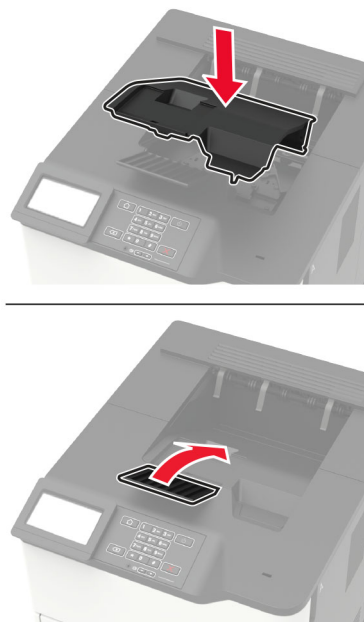

Αντικατάσταση του κυλίνδρου μεταφοράς

1 Ανοίξτε τη θύρα Α.

Προειδοποίηση—Πιθανή βλάβη: Για να αποτρέψετε την πρόκληση ζημιάς από ηλεκτροστατική εκκένωση, αγγίξτε οποιοδήποτε εκτεθειμένο μεταλλικό πλαίσιο του εκτυπωτή πριν ακουμπήσετε τα εσωτερικά σημεία του εκτυπωτή.



2 Αφαιρέστε την κασέτα τόνερ.



3 Αφαιρέστε τη μονάδα απεικόνισης.



4 Αφαιρέστε το χρησιμοποιημένο κύλινδρο μεταφοράς.



ΠΡΟΣΟΧΗ—ΖΕΣΤΗ ΕΠΙΦΑΝΕΙΑ: Η θερμοκρασία στο εσωτερικό του εκτυπωτή μπορεί να είναι υψηλή. Για να ελαχιστοποιηθεί ο κίνδυνος τραυματισμού από τυχόν καυτά εξαρτήματα, αφήστε την επιφάνεια να κρυώσει πριν να την ακουμπήσετε.

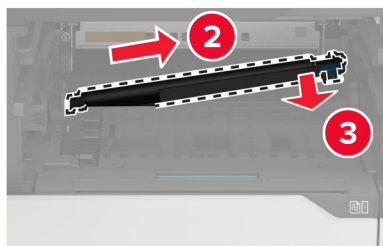
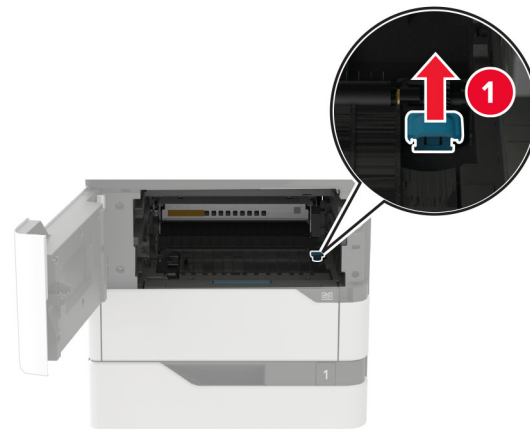

5 Αποσυναρμολογήστε το νέο κύλινδρο μεταφοράς.

6 Τοποθετήστε το νέο κύλινδρο μεταφοράς μέχρι να ασφαλίσει στη θέση του κάνοντας κλικ.

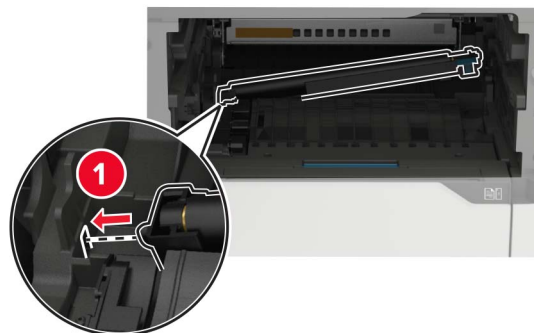

7 Τοποθετήστε τη μονάδα απεικόνισης.

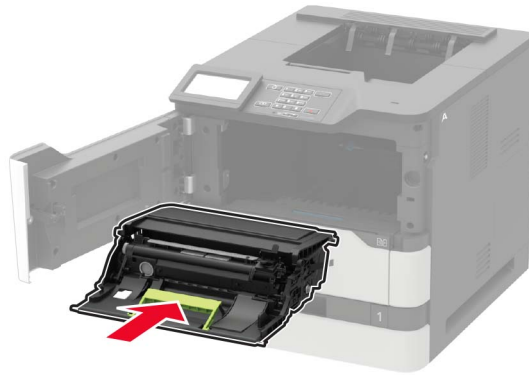

8 Εισαγάγετε την κασέτα τόνερ.



9 Κλείστε τη θύρα.

Αντικατάσταση του κυλίνδρου επιλογής

1 Αφαιρέστε τη θήκη.

Προειδοποίηση—Πιθανή βλάβη: Για να αποτρέψετε την πρόκληση ζημιάς από ηλεκτροστατική εκκένωση, αγγίξτε οποιοδήποτε εκτεθειμένο μεταλλικό πλαίσιο του εκτυπωτή πριν ακουμπήσετε τα εσωτερικά σημεία του εκτυπωτή.



2 Αφαιρέστε το χρησιμοποιημένο κύλινδρο επιλογής.

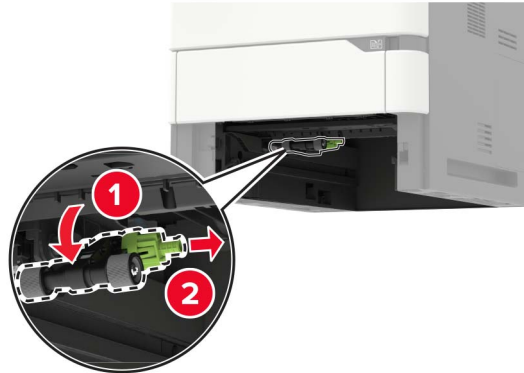

3 Αφαιρέστε από τη συσκευασία το νέο κύλινδρο επιλογής.

4 Τοποθετήστε το νέο κύλινδρο επιλογής.

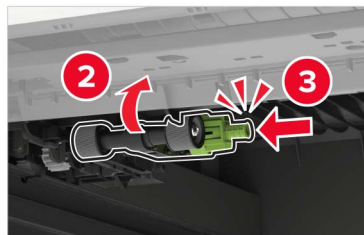

5 Τοποθετήστε τη θήκη.

Αντικατάσταση του κυλίνδρου επιλογής στον τροφοδότη διαφορετικών μεγεθών

1 Ανοίξτε τον τροφοδότη διαφορετικών μεγεθών.

Προειδοποίηση—Πιθανή βλάβη: Για να αποτρέψετε την πρόκληση ζημιάς από ηλεκτροστατική εκκένωση, αγγίξτε οποιοδήποτε εκτεθειμένο μεταλλικό πλαίσιο του εκτυπωτή πριν ακουμπήσετε τα εσωτερικά σημεία του εκτυπωτή.

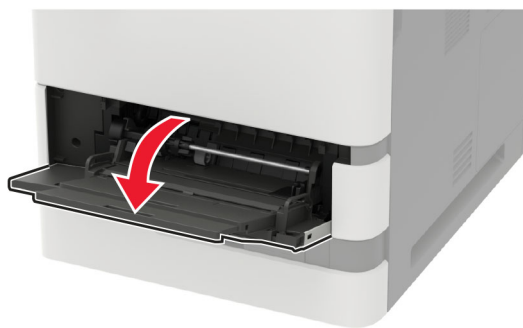

2 Αφαιρέστε το χρησιμοποιημένο κύλινδρο επιλογής.

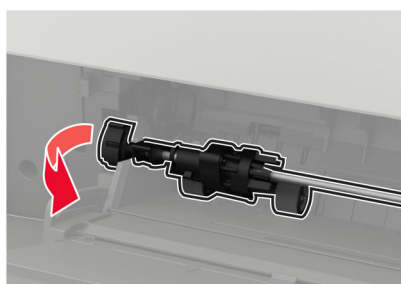

3 Αφαιρέστε από τη συσκευασία το νέο κύλινδρο επιλογής.

4 Τοποθετήστε το νέο κύλινδρο επιλογής.

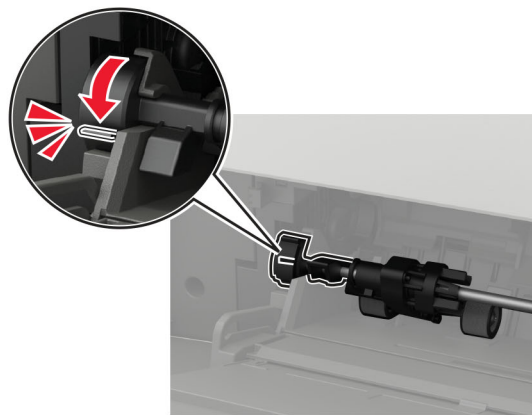
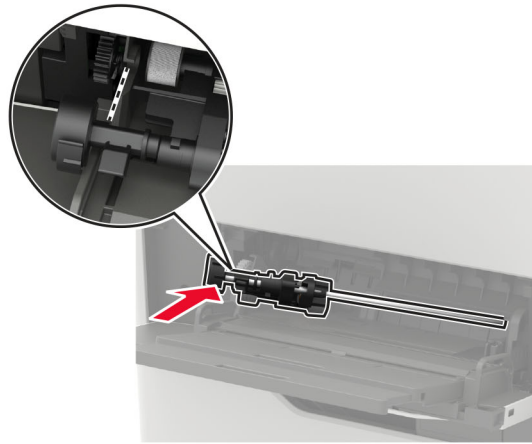
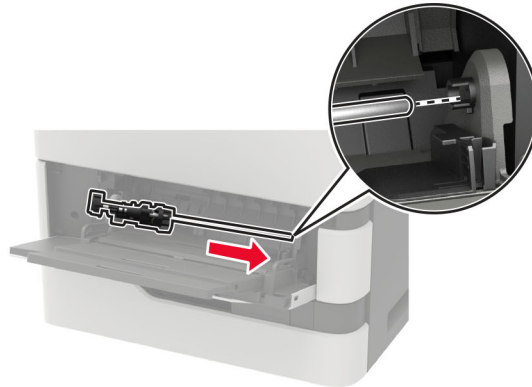

5 Κλείστε τον τροφοδότη διαφορετικών μεγεθών.

Αντικατάσταση της κασέτας συρραφής στη μονάδα φινιρίσματος συρραφής

1 Ανοίξτε τη θύρα F.

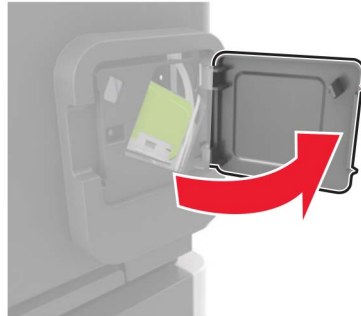

2 Αφαιρέστε το μηχανισμό συγκράτησης της κασέτας συρραφής.

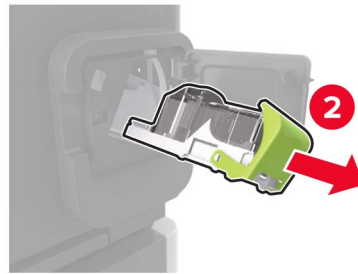
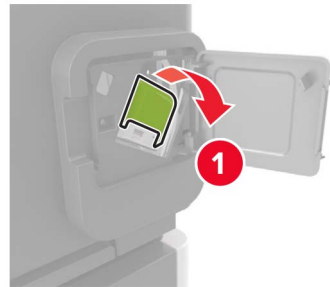

3 Αφαιρέστε την άδεια κασέτα συρραφής.

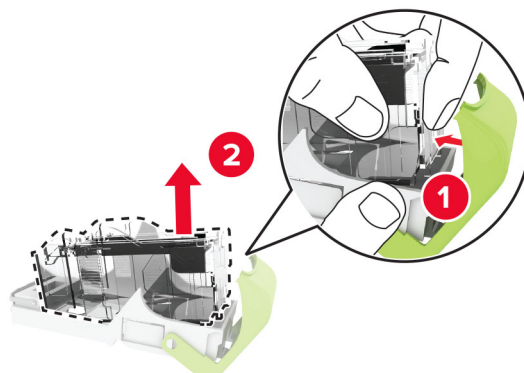

4 Τοποθετήστε τη νέα κασέτα συρραφής.

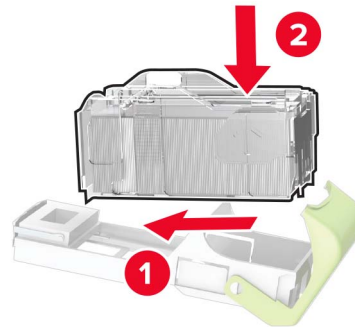

5 Τοποθετήστε το μηχανισμό συγκράτησης της κασέτας συρραφής.

6 Κλείστε τη θύρα.

Αντικατάσταση της κασέτας συρραφής στη μονάδα φινιρίσματος συρραφής, διάτρησης

1 Ανάλογα με την κασέτα συρραφής που πρέπει να αντικατασταθεί, ανοίξτε τη θύρα F ή τη θύρα G.

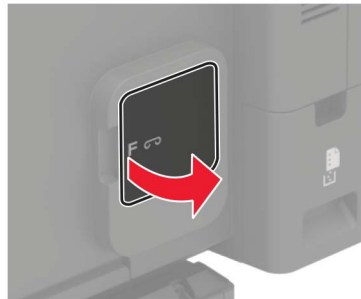

2 Αφαιρέστε το μηχανισμό συγκράτησης της κασέτας συρραφής.

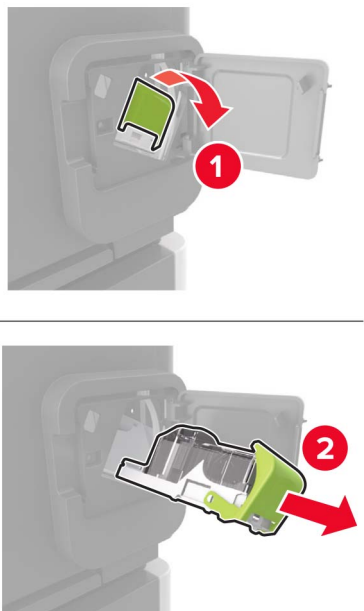

3 Αφαιρέστε την άδεια κασέτα συρραφής.

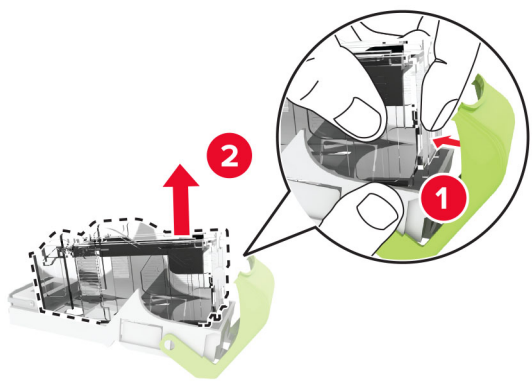

4 Τοποθετήστε τη νέα κασέτα συρραφής.

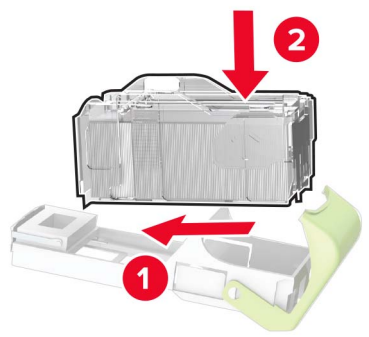



5 Τοποθετήστε το μηχανισμό συγκράτησης της κασέτας συρραφής.

6 Κλείστε τη θύρα.

Μεταφορά του εκτυπωτή

Μεταφορά του εκτυπωτή σε άλλη θέση

-  **ΠΡΟΣΟΧΗ—ΚΙΝΔΥΝΟΣ ΤΡΑΥΜΑΤΙΣΜΟΥ:** Αν το βάρος του εκτυπωτή ξεπερνάει τα 18 kg (40 lb), για την ασφαλή μετακίνησή του απαιτούνται δύο ή περισσότερα εκπαιδευμένα άτομα.
-  **ΠΡΟΣΟΧΗ—ΚΙΝΔΥΝΟΣ ΤΡΑΥΜΑΤΙΣΜΟΥ:** Για να αποφύγετε τον κίνδυνο πυρκαγιάς ή ηλεκτροπληξίας, χρησιμοποιήστε μόνο το καλώδιο παροχής ρεύματος που συνοδεύει αυτό το προϊόν ή ανταλλακτικό καλώδιο εξουσιοδοτημένο από τον κατασκευαστή.
-  **ΠΡΟΣΟΧΗ—ΚΙΝΔΥΝΟΣ ΤΡΑΥΜΑΤΙΣΜΟΥ:** Σε περίπτωση μετακίνησης του εκτυπωτή, ακολουθήστε αυτές τις οδηγίες για να αποφύγετε τραυματισμούς ή πρόκληση ζημιάς στον εκτυπωτή:
- Βεβαιωθείτε ότι όλες οι θύρες και οι θήκες είναι κλειστές.
 - Απενεργοποιήστε τον εκτυπωτή και αποσυνδέστε το καλώδιο τροφοδοσίας από την πρίζα.
 - Αποσυνδέστε όλα τα καλώδια από τον εκτυπωτή.
 - Αν ο εκτυπωτής έχει συνδεδεμένες επιλογές εξόδου ή προαιρετικές θήκες που βρίσκονται σε όρθια θέση στο δάπεδο, αποσυνδέστε τις προτού μετακινήσετε τον εκτυπωτή.
 - Εάν ο εκτυπωτής διαθέτει τροχήλατη βάση, μετακινήστε την προσεκτικά στη νέα θέση. Προσέξτε όταν περνάτε πάνω από κατώφλια και ανοίγματα στο πάτωμα.
 - Αν ο εκτυπωτής δεν διαθέτει τροχήλατη βάση αλλά έχει διαμορφωθεί με προαιρετικές θήκες ή επιλογές εξόδου, αφαιρέστε τις επιλογές εξόδου και ανασηκώστε τον εκτυπωτή από τις θήκες. Μην προσπαθείτε να ανασηκώσετε τον εκτυπωτή και τις πρόσθετες επιλογές ταυτόχρονα.
 - Χρησιμοποιείτε πάντα τις χειρολαβές του εκτυπωτή, για να τον ανασηκώσετε.
 - Οποιοδήποτε καρότσι χρησιμοποιηθεί για τη μεταφορά του εκτυπωτή, πρέπει να διαθέτει επιφάνεια ικανή να στηρίξει το πλήρες εμβαδόν του εκτυπωτή.
 - Οποιοδήποτε καρότσι χρησιμοποιηθεί για τη μεταφορά των πρόσθετων υλικών εξαρτημάτων, πρέπει να διαθέτει επιφάνεια ικανή να στηρίξει τις διαστάσεις των πρόσθετων εξαρτημάτων.
 - Διατηρήστε τον εκτυπωτή σε όρθια θέση.
 - Αποφύγετε τις ιδιαίτερα απότομες κινήσεις.
 - Βεβαιωθείτε ότι τα δάχτυλά σας δεν βρίσκονται κάτω από τον εκτυπωτή, όταν τον αφήνετε στη θέση του.
 - Βεβαιωθείτε ότι υπάρχει επαρκής χώρος γύρω από τον εκτυπωτή.

Σημ.: Η ζημιά που προκαλείται στον εκτυπωτή από ακατάλληλη μετακίνηση δεν καλύπτεται από την εγγύηση του εκτυπωτή.

Μεταφορά του εκτυπωτή

Για οδηγίες μεταφοράς επισκεφθείτε τη διεύθυνση <http://support.lexmark.com> ή επικοινωνήστε με το τμήμα υποστήριξης πελατών.

Εξοικονόμηση ενέργειας και χαρτιού

Διαμόρφωση των ρυθμίσεων λειτουργίας εξοικονόμησης ενέργειας

Για μοντέλα εκτυπωτή χωρίς οθόνη αφής, πατήστε  για να περιηγηθείτε στις ρυθμίσεις.

Λειτουργία Eco-Mode

- 1 Από τον πίνακα ελέγχου, μεταβείτε στις επιλογές:
Ρυθμίσεις > Συσκευή > Διαχείριση τροφοδοσίας > Λειτουργία Eco
- 2 Επιλέξτε μια ρύθμιση.

Κατάσταση αναστολής λειτουργίας

- 1 Από τον πίνακα ελέγχου, μεταβείτε στις επιλογές:
Ρυθμίσεις > Συσκευή > Διαχείριση τροφοδοσίας > Χρονικά όρια > Κατάσταση αναστολής λειτουργίας
- 2 Προσδιορίστε το χρονικό όριο αδράνειας του εκτυπωτή πριν μεταβεί σε κατάσταση αναστολής λειτουργίας.

Λειτουργία αδρανοποίησης

- 1 Από τον πίνακα ελέγχου, μεταβείτε στις επιλογές:
Ρυθμίσεις > Συσκευή > Διαχείριση τροφοδοσίας > Χρονικά όρια > Λήξη χρονικού ορίου κατάστασης αδρανοποίησης
- 2 Επιλέξτε το χρονικό όριο αδράνειας του εκτυπωτή πριν μεταβεί σε λειτουργία αδρανοποίησης.

Σημειώσεις:

- Για να λειτουργήσει το χρονικό όριο αδρανοποίησης, ορίστε την επιλογή "Χρονικό όριο αδρανοποίησης κατά τη σύνδεση" σε "Αδρανοποίηση".
- Ο Embedded Web Server απενεργοποιείται όταν ο εκτυπωτής βρίσκεται σε λειτουργία αδρανοποίησης.

Προσαρμογή της φωτεινότητας της οθόνης

Σημ.: Αυτή η ρύθμιση είναι διαθέσιμη μόνο σε ορισμένα μοντέλα εκτυπωτών.

- 1 Από τον πίνακα ελέγχου, μεταβείτε στις επιλογές:
Ρυθμίσεις > Συσκευή > Προτιμήσεις

Για μοντέλα εκτυπωτή χωρίς οθόνη αφής, πατήστε  για να περιηγηθείτε στις ρυθμίσεις.

- 2 Προσαρμόστε τη ρύθμιση στο μενού Φωτεινότητας οθόνης.

Εξοικονόμηση αναλωσίμων

- Εκτυπώστε και στις δύο πλευρές του χαρτιού.

Σημ.: Η εκτύπωση διπλής όψης είναι η προεπιλεγμένη ρύθμιση στο πρόγραμμα οδήγησης εκτύπωσης.

- Εκτυπώνει πολλές σελίδες σε ένα μόνο φύλλο χαρτιού.
- Χρησιμοποιήστε τη λειτουργία προεπισκόπησης για να δείτε πώς φαίνεται το έγγραφο πριν την εκτύπωση.
- Μπορείτε να εκτυπώσετε ένα αντίγραφο του εγγράφου για να ελέγξετε το περιεχόμενο και τη μορφή του.

Ανακύκλωση

Ανακύκλωση προϊόντων Lexmark

Για να επιστρέψετε προϊόντα Lexmark στη Lexmark για ανακύκλωση:

- 1 Μεταβείτε στη διεύθυνση www.lexmark.com/recycle.
- 2 Επιλέξτε το προϊόν που θέλετε να ανακυκλώσετε.

Σημ.: Τα αναλώσιμα εκτυπωτή και το υλικό που δεν περιλαμβάνεται στο πρόγραμμα συλλογής και ανακύκλωσης της Lexmark μπορούν να ανακυκλωθούν στο τοπικό κέντρο ανακύκλωσης.

Ανακύκλωση συσκευασιών Lexmark

Η Lexmark προσπαθεί διαρκώς να μειώνει στο ελάχιστο τον αριθμό των συσκευασιών. Ο μικρότερος αριθμός συσκευασιών διασφαλίζει τη μεταφορά των εκτυπωτών Lexmark με τον πλέον αποδοτικό και φιλικό προς το περιβάλλον τρόπο καθώς και την απόρριψη μικρότερου αριθμού συσκευασιών. Αυτό έχει ως αποτέλεσμα λιγότερες εκπομπές αερίων του θερμοκηπίου καθώς και εξοικονόμηση ενέργειας και φυσικών πόρων. Ακόμα, σε ορισμένες χώρες ή περιοχές η Lexmark παρέχει δυνατότητα ανακύκλωσης τμημάτων συσκευασιών. Για περισσότερες πληροφορίες επισκεφθείτε τη διεύθυνση www.lexmark.com/recycle και, στη συνέχεια, επιλέξτε τη χώρα ή την περιοχή σας. Λεπτομέρειες σχετικά με τα διαθέσιμα προγράμματα ανακύκλωσης συσκευασιών περιλαμβάνονται στις πληροφορίες σχετικά με την ανακύκλωση του προϊόντος.

Οι κούτες της Lexmark είναι 100% ανακυκλώσιμες, και μπορούν να μεταφερθούν σε χώρους όπου υπάρχουν εγκαταστάσεις ανακύκλωσης συσκευασιών από κυματοειδές χαρτόνι. Στην περιοχή σας ενδέχεται να μην υπάρχουν τέτοιες εγκαταστάσεις.

Το αφρολέξ που χρησιμοποιεί η Lexmark στις συσκευασίες είναι ανακυκλώσιμο, και μπορεί να μεταφερθεί σε χώρους όπου υπάρχουν εγκαταστάσεις ανακύκλωσης αφρολέξ. Στην περιοχή σας ενδέχεται να μην υπάρχουν τέτοιες εγκαταστάσεις.

Όταν επιστρέψετε μια κασέτα στη Lexmark, μπορείτε να την τοποθετήσετε στο κουτί της αρχικής της συσκευασίας. Η Lexmark ανακυκλώνει το κουτί.

Επιστροφή κασετών εκτύπωσης Lexmark για επαναχρησιμοποίηση ή ανακύκλωση

Το πρόγραμμα συλλογής κασετών εκτύπωσης της Lexmark παρέχει τη δυνατότητα δωρεάν επιστροφής των χρησιμοποιημένων κασετών στην Lexmark για επαναχρησιμοποίηση ή ανακύκλωση. Το εκατό τοις εκατό των κενών κασετών εκτύπωσης που επιστρέφονται στην Lexmark επαναχρησιμοποιούνται ή αποσυναρμολογούνται για ανακύκλωση. Ανακυκλώνονται επίσης τα κιβώτια που χρησιμοποιούνται για την επιστροφή των κασετών εκτύπωσης.

Για να επιστρέψετε κασέτες Lexmark για επαναχρησιμοποίηση ή ανακύκλωση, ακολουθήστε τα παρακάτω βήματα:

- 1 Μεταβείτε στη διεύθυνση www.lexmark.com/recycle.
- 2 Επιλέξτε το προϊόν που θέλετε να ανακυκλώσετε.

Αποκατάσταση εμπλοκών

Αποφυγή εμπλοκών

Σωστή τοποθέτηση του χαρτιού

- Βεβαιωθείτε ότι το χαρτί βρίσκεται σε επίπεδη θέση στη θήκη.

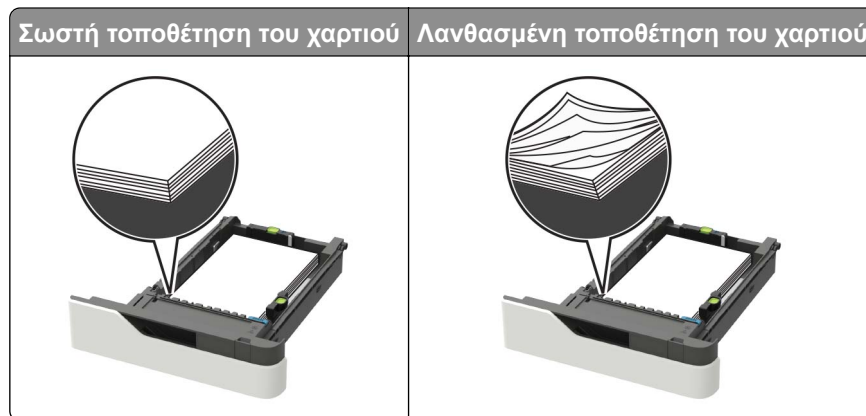

- Μη μετακινείτε τη θήκη ενώ η διαδικασία εκτύπωσης βρίσκεται σε εξέλιξη.
- Μη τοποθετείτε τη θήκη ενώ η διαδικασία εκτύπωσης βρίσκεται σε εξέλιξη. Τοποθετήστε την πριν από την εκτύπωση ή περιμένετε μήνυμα προτροπής πριν να την τοποθετήσετε.
- Μη τοποθετείτε υπερβολική ποσότητα χαρτιού. Βεβαιωθείτε ότι το ύψος της στοίβας βρίσκεται κάτω από την ένδειξη μέγιστου γεμίσματος χαρτιού.
- Μη σύρετε το χαρτί μέσα στη θήκη. Τοποθετήστε το χαρτί στη θήκη, όπως φαίνεται στο σχήμα.

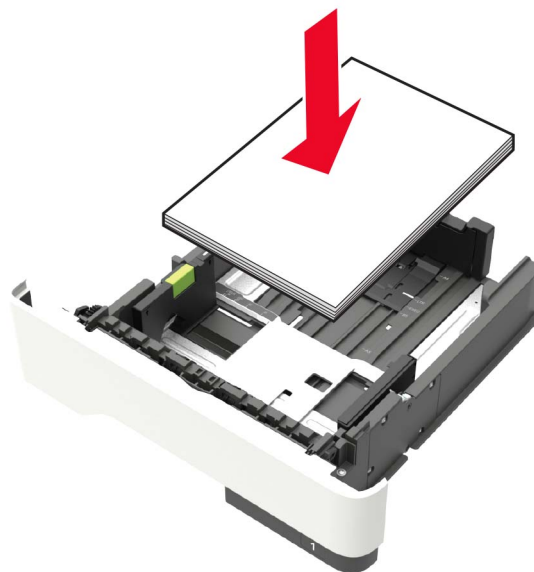

- Βεβαιωθείτε ότι οι οδηγοί στη θήκη ή στον τροφοδότη διαφορετικών μεγεθών έχουν τοποθετηθεί σωστά και δεν πιέζουν υπερβολικά το χαρτί ή τους φακέλους.

- Μετά την τοποθέτηση χαρτιού, σπρώξτε σταθερά τη θήκη στο εσωτερικό του εκτυπωτή.
- Αν τοποθετείτε διάτρητο χαρτί για χρήση με τη μονάδα συρραφής, βεβαιωθείτε ότι οι οπές που υπάρχουν στη μεγάλη πλευρά του χαρτιού βρίσκονται στη δεξιά πλευρά της θήκης. Για περισσότερες πληροφορίες, ανατρέξτε στην ενότητα “Τοποθέτηση χαρτιού και ειδικών μέσων εκτύπωσης” του *Οδηγού χρήσης*.

Φροντίστε ώστε το χαρτί να μπαίνει σωστά στις προαιρετικές θήκες γραμματοκιβωτίου

- Βεβαιωθείτε ότι έχετε ρυθμίσει την προέκταση της θήκης με τρόπο ώστε οι δείκτες μεγέθους χαρτιού να συμφωνούν με το μέγεθος του χαρτιού που χρησιμοποιείτε.

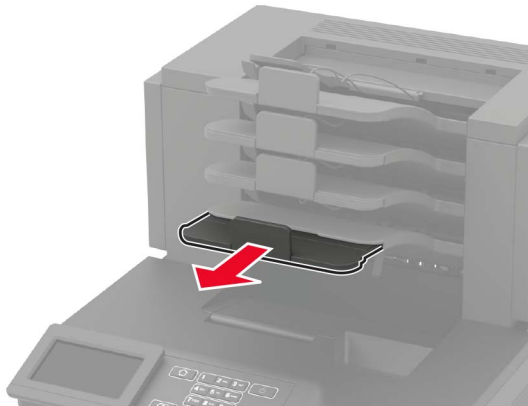

Σημειώσεις:

- Αν η προέκταση της θήκης είναι πιο κοντή από το μέγεθος του χαρτιού στο οποίο εκτυπώνετε, τότε το χαρτί θα προκαλέσει εμπλοκή στη θήκη του γραμματοκιβωτίου. Για παράδειγμα, αν εκτυπώνετε σε χαρτί μεγέθους legal και η προέκταση της θήκης έχει ρυθμιστεί για μέγεθος letter, προκαλείται εμπλοκή.
- Αν η προέκταση της θήκης είναι πιο μακριά από το μέγεθος του χαρτιού στο οποίο εκτυπώνετε, τότε τα άκρα γίνονται ανομοιόμορφα και το χαρτί δεν στοιβάζεται σωστά. Για παράδειγμα, αν εκτυπώνετε σε χαρτί μεγέθους letter και η προέκταση της θήκης έχει ρυθμιστεί για μέγεθος legal, το χαρτί δεν στοιβάζεται σωστά.
- Αν το χαρτί πρέπει να επιστρέφει στη θήκη γραμματοκιβωτίου, τότε περάστε το χαρτί κάτω από τον βραχίονα της θήκης και σπρώξτε το χαρτί προς τα πίσω μέχρι το τέρμα.

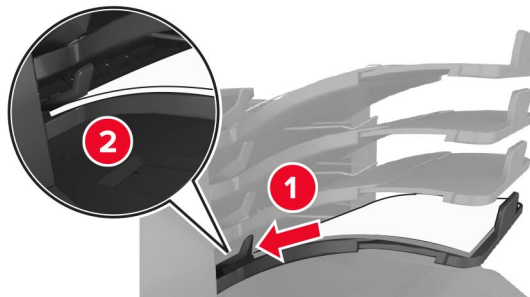

Σημ.: Αν το χαρτί δεν βρίσκεται κάτω από τον βραχίονα της θήκης, προκαλείται εμπλοκή λόγω υπερχείλισης της θήκης.

Χρήση συνιστώμενου χαρτιού

- Χρησιμοποιήστε μόνο συνιστώμενο χαρτί ή ειδικά μέσα εκτύπωσης.
- Μη τοποθετείτε τσαλακωμένο, πτυχωμένο, νοτισμένο, λυγισμένο ή καταρρωμένο χαρτί.
- Πριν τοποθετήσετε χαρτί ή ειδικά μέσα εκτύπωσης, λυγίστε, ξεφυλλίστε και ισιώστε τα.

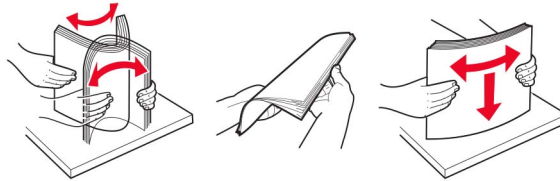

- Μην χρησιμοποιείτε χαρτί που έχει κοπεί με το χέρι.
- Μην αναμειγνύετε μεγέθη, βάρη και τύπους χαρτιού στην ίδια θήκη.
- Βεβαιωθείτε ότι έχετε ορίσει σωστά το μέγεθος και τύπο χαρτιού στον υπολογιστή ή στον πίνακα ελέγχου του εκτυπωτή.
- Αποθηκεύετε το χαρτί σύμφωνα με τις συστάσεις του κατασκευαστή.

Εντοπισμός θέσεων εμπλοκής

Σημειώσεις:

- Όταν είναι ενεργοποιημένη η λειτουργία Βοήθεια εμπλοκής, ο εκτυπωτής απελευθερώνει αυτόματα τις κενές σελίδες ή τις μερικώς εκτυπωμένες σελίδες μετά από την αποκατάσταση της εμπλοκής. Ελέγξτε αν στο αποτέλεσμα της εκτύπωσης υπάρχουν κενές σελίδες.
- Όταν η επιλογή "Αποκατάσταση εμπλοκής" έχει οριστεί σε "Ενεργοποιημένη" ή "Αυτόματο", ο εκτυπωτής επανεκτυπώνει τις σελίδες στις οποίες προέκυψε η εμπλοκή.

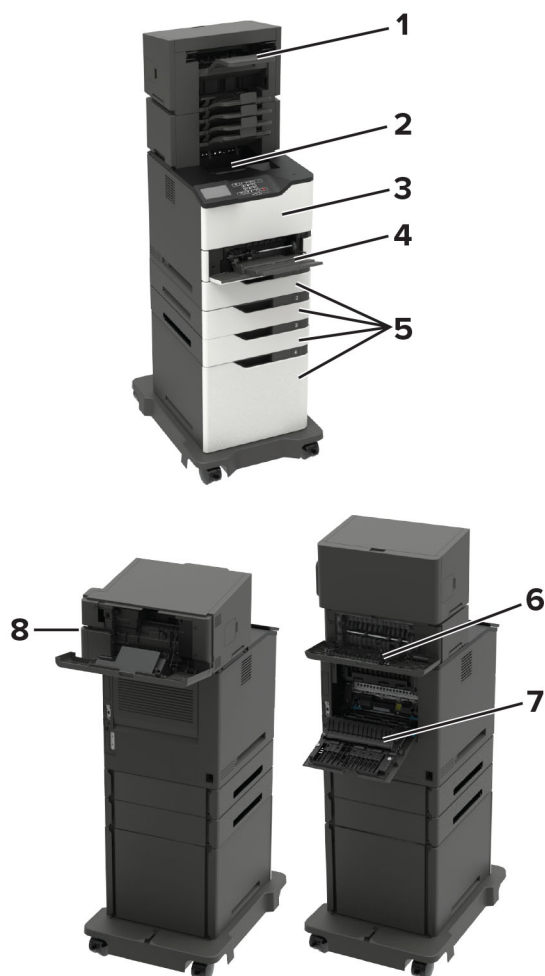

| Θέσεις εμπλοκής | |
|-----------------|---|
| 1 | Υποδοχή επιλογής εξόδου ή μονάδας φινιρίσματος |
| 2 | Τυπική υποδοχή |
| 3 | Θύρα A |
| 4 | Τροφοδότης διαφορετικών μεγεθών |
| 5 | Θήκες |
| 6 | Πίσω θύρα επιλογής εξόδου ή μονάδας φινιρίσματος <ul style="list-style-type: none"> • Θύρα H • Θύρα K • Θύρα L • Θύρα N • Θύρα P |
| 7 | Θύρα C |
| 8 | Θύρα πρόσβασης στην κασέτα συρραφής <ul style="list-style-type: none"> • Θύρα F • Θύρα G |

Εμπλοκή χαρτιού στις θήκες

1 Αφαιρέστε τη θήκη.



2 Αφαιρέστε το χαρτί που έχει εμπλακεί.

Σημ.: Βεβαιωθείτε ότι αφαιρέσατε όλα τα κομματάκια χαρτιού.



3 Τοποθετήστε τη θήκη.

Εμπλοκή χαρτιού στη θύρα A

1 Ανοίξτε τη θύρα A.

Προειδοποίηση—Πιθανή βλάβη: Για να αποτρέψετε την πρόκληση ζημιάς από ηλεκτροστατική εκκένωση, αγγίξτε οποιοδήποτε εκτεθειμένο μεταλλικό πλαίσιο του εκτυπωτή πριν ακουμπήσετε τα εσωτερικά σημεία του εκτυπωτή.



2 Αφαιρέστε την κασέτα τόνερ.



3 Αφαιρέστε τη μονάδα απεικόνισης.



Προειδοποίηση—Πιθανή βλάβη: Μην εκθέτετε τη μονάδα απεικόνισης στο φως για περισσότερα από 10 λεπτά. Η εκτεταμένη έκθεση στο φως μπορεί να προκαλέσει προβλήματα στην ποιότητα εκτύπωσης.

Προειδοποίηση—Πιθανή βλάβη: Μην αγγίζετε το τύμπανο του φωτοαγωγού. Αν το κάνετε, μπορεί να επηρεαστεί η ποιότητα εκτύπωσης των μελλοντικών εργασιών.



4 Τραβήξτε έξω τη μονάδα εκτύπωσης διπλής όψης.

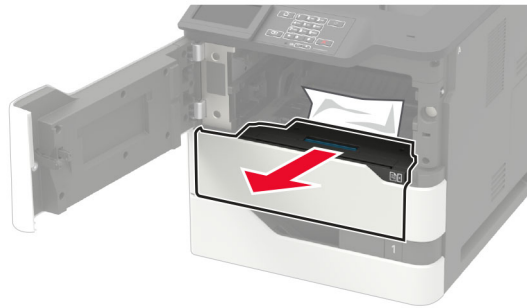

5 Αφαιρέστε το χαρτί που έχει εμπλακεί.

Σημ.: Βεβαιωθείτε ότι αφαιρέσατε όλα τα κομματάκια χαρτιού.



6 Εγκαταστήστε τη μονάδα εκτύπωσης διπλής όψης.

7 Τοποθετήστε τη μονάδα απεικόνισης.



8 Εισαγάγετε την κασέτα τόνερ.



9 Κλείστε τη θύρα.

Εμπλοκή χαρτιού στη θύρα C

1 Ανοίξτε τη θύρα C.

 **ΠΡΟΣΟΧΗ—ΖΕΣΤΗ ΕΠΙΦΑΝΕΙΑ:** Η θερμοκρασία στο εσωτερικό του εκτυπωτή μπορεί να είναι υψηλή. Για να ελαχιστοποιηθεί ο κίνδυνος τραυματισμού από τυχόν καυτά εξαρτήματα, αφήστε την επιφάνεια να κρυώσει πριν να την ακουμπήσετε.

Προειδοποίηση—Πιθανή βλάβη: Για να αποτρέψετε την πρόκληση ζημιάς από ηλεκτροστατική εκκένωση, αγγίξτε οποιοδήποτε εκτεθειμένο μεταλλικό πλαίσιο του εκτυπωτή πριν ακουμπήσετε τα εσωτερικά σημεία του εκτυπωτή.

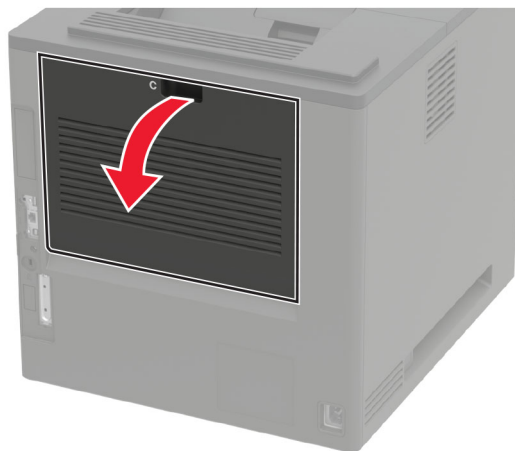

2 Αφαιρέστε το μπλοκαρισμένο χαρτί από οποιοδήποτε από τα παρακάτω σημεία:

Σημ.: Βεβαιωθείτε ότι αφαιρέσατε όλα τα κομματάκια χαρτιού.

- Περιοχή μονάδας τήξης



- Κάτω από την περιοχή της μονάδας τήξης

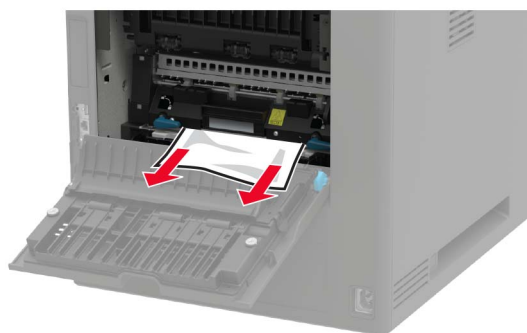

- Μονάδα εκτύπωσης διπλής όψης - Περιοχή



3 Κλείστε τη θύρα.

Εμπλοκή χαρτιού στον βασικό δίσκο

Αφαιρέστε το χαρτί που έχει εμπλακεί.

Σημ.: Βεβαιωθείτε ότι αφαιρέσατε όλα τα κομματάκια χαρτιού.



Εμπλοκή χαρτιού στον τροφοδότη διαφορετικών μεγεθών

1 Αφαιρέστε το χαρτί από τον τροφοδότη διαφορετικών μεγεθών.



2 Αφαιρέστε το χαρτί που έχει εμπλακεί.

Σημ.: Βεβαιωθείτε ότι αφαιρέσατε όλα τα κομματάκια χαρτιού.

3 Λυγίστε, ξεφυλλίστε και ισιώστε τις άκρες του χαρτιού πριν το τοποθετήσετε.

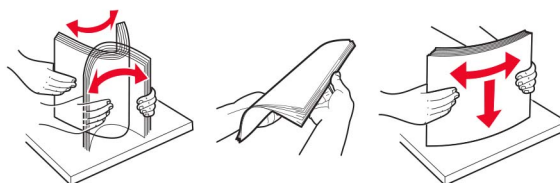

4 Επανατοποθετήστε το χαρτί.



Εμπλοκή χαρτιού στην επέκταση εξόδου

1 Ανοίξτε τη θύρα Κ.

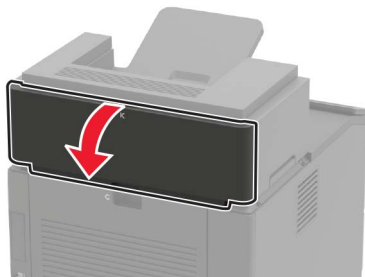

2 Αφαιρέστε το χαρτί που έχει εμπλακεί.

Σημ.: Βεβαιωθείτε ότι αφαιρέσατε όλα τα κομματάκια χαρτιού.



3 Κλείστε τη θύρα.

Εμπλοκή χαρτιού στην προέκταση εξόδου χαρτιού μεγάλης χωρητικότητας

1 Ανοίξτε τη θύρα L.

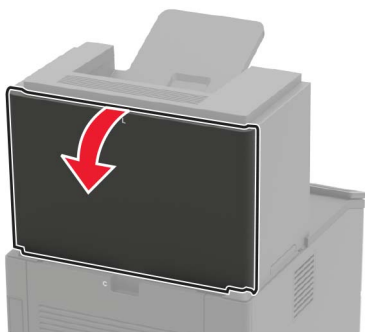

2 Αφαιρέστε το χαρτί που έχει εμπλακεί.

Σημ.: Βεβαιωθείτε ότι αφαιρέσατε όλα τα κομματάκια χαρτιού.



3 Κλείστε τη θύρα.

Εμπλοκή χαρτιού στο γραμματοκιβώτιο 4 θυρίδων

Εμπλοκή χαρτιού στη θύρα N

1 Ανοίξτε τη θύρα N.

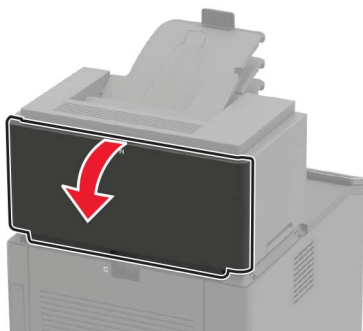

2 Αφαιρέστε το χαρτί που έχει εμπλακεί.

Σημ.: Βεβαιωθείτε ότι αφαιρέσατε όλα τα κομματάκια χαρτιού.

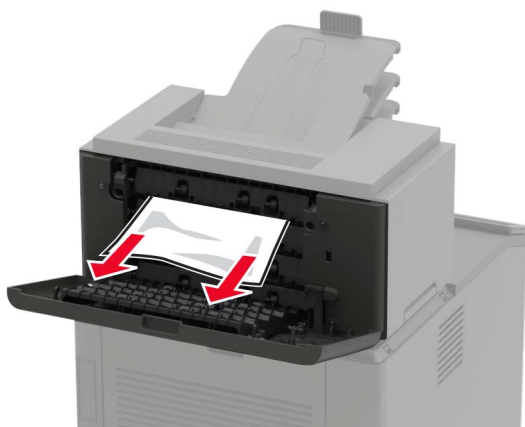

3 Κλείστε τη θύρα.

Εμπλοκή χαρτιού στη θυρίδα γραμματοκιβωτίου

Αφαιρέστε το χαρτί που έχει εμπλακεί.

Σημ.: Βεβαιωθείτε ότι αφαιρέσατε όλα τα κομματάκια χαρτιού.

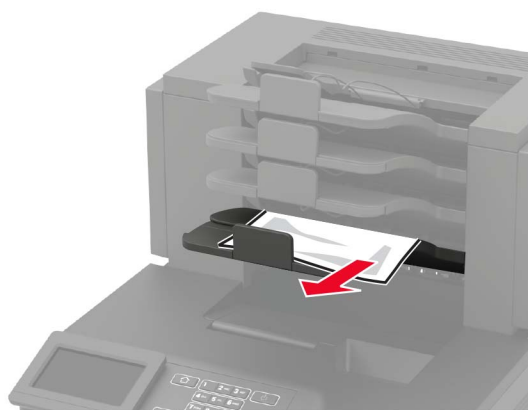

Εμπλοκή χαρτιού στη μονάδα φινιρίσματος συρραφής

Εμπλοκή χαρτιού στη θύρα H

1 Ανοίξτε τη θύρα H.

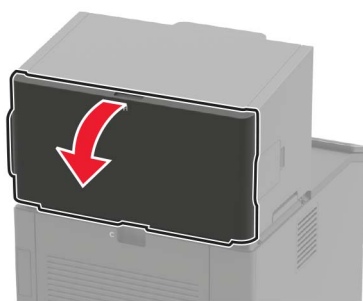

2 Αφαιρέστε το χαρτί που έχει εμπλακεί.

Σημ.: Βεβαιωθείτε ότι αφαιρέσατε όλα τα κομματάκια χαρτιού.



3 Κλείστε τη θύρα.

Εμπλοκή χαρτιού στην υποδοχή της μονάδας φινιρίσματος συρραφής

Αφαιρέστε το χαρτί που έχει εμπλακεί.

Σημ.: Βεβαιωθείτε ότι αφαιρέσατε όλα τα κομματάκια χαρτιού.



Εμπλοκή χαρτιού στη μονάδα συρραφής, διάτρησης

Εμπλοκή χαρτιού στη θύρα P

1 Ανοίξτε τη θύρα P.

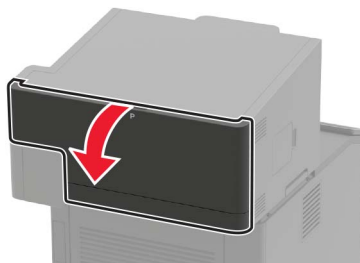

2 Αφαιρέστε το χαρτί που έχει εμπλακεί.

Σημ.: Βεβαιωθείτε ότι αφαιρέσατε όλα τα κομματάκια χαρτιού.



3 Κλείστε τη θύρα.

Εμπλοκή χαρτιού στην υποδοχή της μονάδας συρραφής, διάτρησης

Αφαιρέστε το χαρτί που έχει εμπλακεί.

Σημ.: Βεβαιωθείτε ότι αφαιρέσατε όλα τα κομματάκια χαρτιού.



Εμπλοκή συνδετήρων στη μονάδα συρραφής

1 Ανοίξτε τη θύρα F.

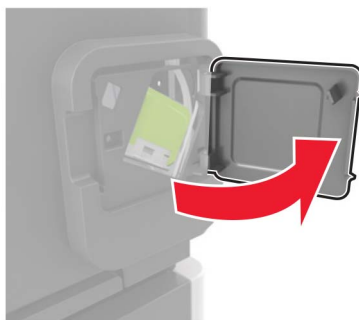

2 Αφαιρέστε το μηχανισμό συγκράτησης της κασέτας συρραφής.

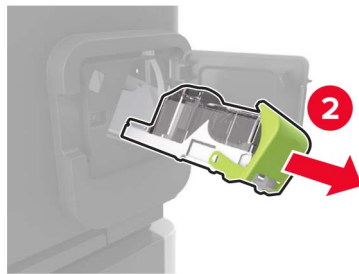
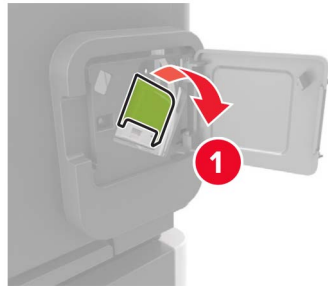

3 Αφαιρέστε τους χαλαρούς συνδετήρες.

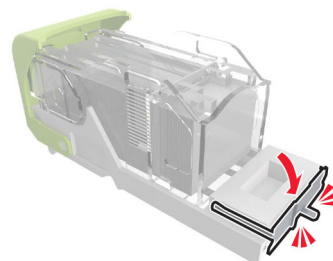
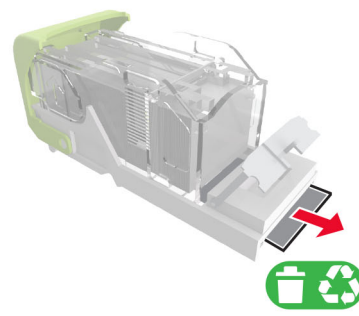
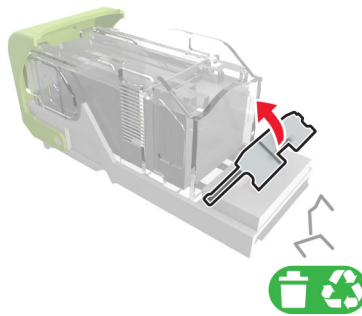

4 Πιέστε τους συνδετήρες κόντρα στο μεταλλικό βραχίονα.



Σημ.: Αν οι συνδετήρες βρίσκονται στο πίσω μέρος της κασέτας, τραντάξτε την κασέτα προς τα κάτω για να έρθουν οι συνδετήρες κοντά στο μεταλλικό βραχίονα.

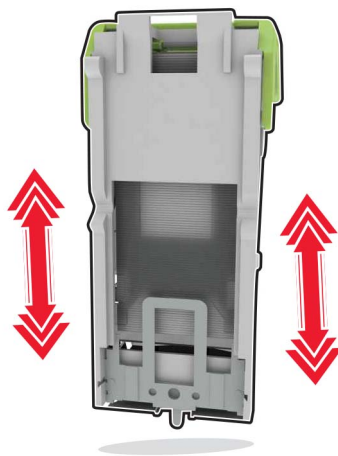

5 Τοποθετήστε τον μηχανισμό συγκράτησης της κασέτας συρραφής μέχρι να ασφαλίσει στη θέση της με ένα κλικ.

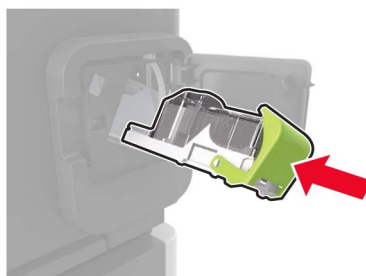

6 Κλείστε τη θύρα.

Εμπλοκή συνδετήρων στη μονάδα φινιρίσματος συρραφής, διάτρησης

1 Ανάλογα με το σημείο εμπλοκής συνδετήρων, ανοίξτε τη θύρα F ή τη θύρα G.

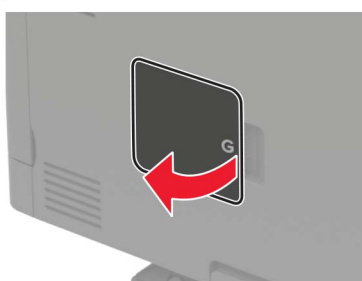
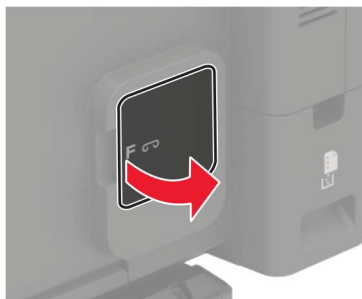

2 Αφαιρέστε το μηχανισμό συγκράτησης της κασέτας συρραφής.

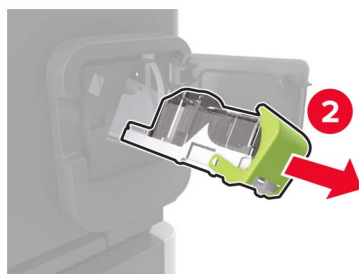
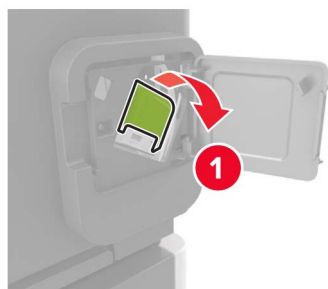

3 Αφαιρέστε τους χαλαρούς συνδετήρες.

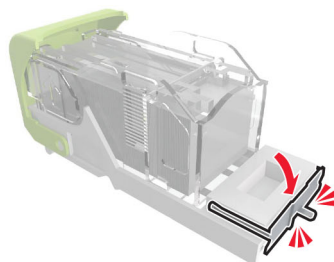
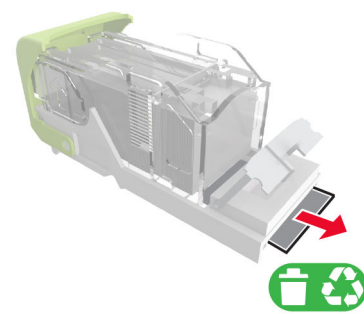
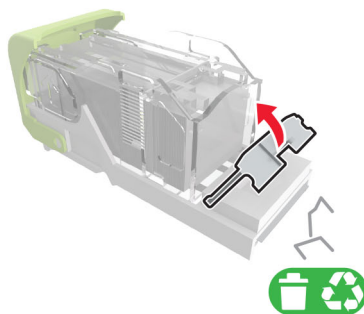

4 Πιέστε τους συνδετήρες κόντρα στο μεταλλικό βραχίονα.



Σημ.: Αν οι συνδετήρες βρίσκονται στο πίσω μέρος της κασέτας, τραντάξτε την κασέτα προς τα κάτω για να έρθουν οι συνδετήρες κοντά στο μεταλλικό βραχίονα.

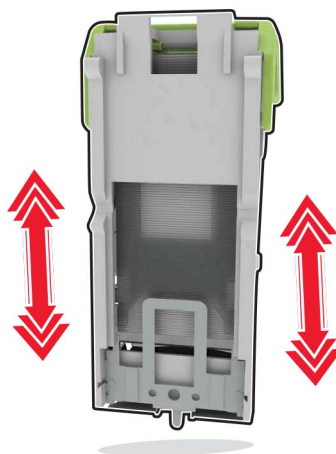

- 5** Τοποθετήστε τον μηχανισμό συγκράτησης της κασέτας συρραφής μέχρι να ασφαλίσει στη θέση της με ένα κλικ.

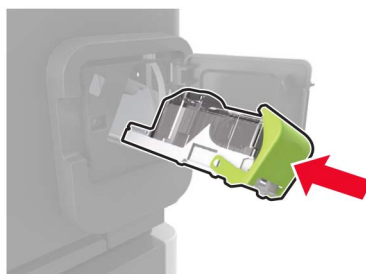

- 6** Κλείστε τη θύρα.

Αντιμετώπιση προβλημάτων

Προβλήματα σύνδεσης δικτύου

Δεν είναι δυνατό το άνοιγμα του Embedded Web Server

| Ενέργεια | Ναι | Όχι |
|---|-----------------------|---|
| <p>Βήμα 1 Ελέγξτε αν ο εκτυπωτής είναι ενεργοποιημένος.</p> <p>Είναι ενεργοποιημένος ο εκτυπωτής;</p> | Μεταβείτε στο βήμα 2. | Ενεργοποιήστε τον εκτυπωτή. |
| <p>Βήμα 2 Βεβαιωθείτε ότι η διεύθυνση IP του εκτυπωτή είναι σωστή. Δείτε τη διεύθυνση IP του εκτυπωτή:</p> <ul style="list-style-type: none"> • Από την αρχική οθόνη • Από την ενότητα TCP/IP του μενού Δίκτυο/θύρες • Εκτυπώνοντας μια σελίδα ρύθμισης δικτύου ή μια σελίδα ρυθμίσεων μενού και εντοπίζοντας την ενότητα TCP/IP <p>Σημ.: Η διεύθυνση IP εμφανίζεται ως τέσσερα σύνολα αριθμών που χωρίζονται από τελείες, όπως 123.123.123.123.</p> <p>Είναι σωστή η διεύθυνση IP του εκτυπωτή;</p> | Μεταβείτε στο βήμα 3. | Πληκτρολογήστε τη σωστή διεύθυνση IP του εκτυπωτή στο πεδίο διεύθυνσης. |
| <p>Βήμα 3 Ελέγξτε αν χρησιμοποιείτε ένα υποστηριζόμενο πρόγραμμα περιήγησης:</p> <ul style="list-style-type: none"> • Internet Explorer®, έκδοση 11 ή νεότερη • Microsoft Edge™ • Safari, έκδοση 10 ή νεότερη • Google Chrome™ έκδοση 60 ή νεότερη • Mozilla Firefox, έκδοση 54 ή νεότερη <p>Υποστηρίζεται το πρόγραμμα περιήγησης που διαθέτετε;</p> | Μεταβείτε στο βήμα 4. | Εγκαταστήστε ένα υποστηριζόμενο πρόγραμμα περιήγησης. |
| <p>Βήμα 4 Ελέγξτε αν η σύνδεση δικτύου λειτουργεί.</p> <p>Λειτουργεί η σύνδεση δικτύου;</p> | Μεταβείτε στο βήμα 5. | Επικοινωνήστε με το διαχειριστή. |
| <p>Βήμα 5 Βεβαιωθείτε ότι οι συνδέσεις των καλωδίων με τον εκτυπωτή και το διακομιστή εκτυπώσεων είναι ασφαλείς. Για περισσότερες πληροφορίες, ανατρέξτε στην τεκμηρίωση που συνόδευε τον εκτυπωτή.</p> <p>Είναι οι συνδέσεις καλωδίων ασφαλείς;</p> | Μεταβείτε στο βήμα 6. | Ασφαλίστε τις συνδέσεις των καλωδίων. |

| Ενέργεια | Ναι | Όχι |
|--|------------------------|---|
| Βήμα 6 Ελέγξτε αν οι διακομιστές μεσολάβησης είναι απενεργοποιημένοι. Είναι απενεργοποιημένοι οι διακομιστές μεσολάβησης ιστού; | Μεταβείτε στο βήμα 7. | Επικοινωνήστε με το διαχειριστή. |
| Βήμα 7 Ανοίξτε τον Embedded Web Server. Άνοιξε ο Embedded Web Server; | Το πρόβλημα επιλύθηκε. | Επικοινωνήστε με την Τεχνική Υποστήριξη . |

Αδυναμία ανάγνωσης μονάδας flash

| Ενέργεια | Ναι | Όχι |
|---|------------------------|---|
| Βήμα 1 Ελέγξτε αν ο εκτυπωτής είναι απασχολημένος τη δεδομένη στιγμή με κάποια άλλη εργασία εκτύπωσης, αντιγραφής, σάρωσης ή φαξ. Είναι έτοιμος ο εκτυπωτής; | Μεταβείτε στο βήμα 2. | Περιμένετε μέχρι να ολοκληρώσει ο εκτυπωτής την επεξεργασία της άλλης εργασίας. |
| Βήμα 2 Ελέγξτε αν η μονάδα flash είναι τοποθετημένη στην μπροστινή θύρα USB. Σημ.: Η μονάδα flash δεν θα λειτουργεί αν τοποθετηθεί στην πίσω θύρα USB. Είναι η μονάδα flash τοποθετημένη στη σωστή θύρα; | Μεταβείτε στο βήμα 3. | Τοποθετήστε τη μονάδα flash στη σωστή θύρα. |
| Βήμα 3 Βεβαιωθείτε ότι η μονάδα flash υποστηρίζεται. Για περισσότερες πληροφορίες, δείτε " Υποστηριζόμενες μονάδες flash και τύποι αρχείων " στη σελίδα 48 . Υποστηρίζεται η μονάδα flash; | Μεταβείτε στο βήμα 4. | Χρησιμοποιήστε μια υποστηριζόμενη μονάδα flash. |
| Βήμα 4 α Ελέγξτε αν η θύρα USB είναι ενεργοποιημένη. Για περισσότερες πληροφορίες, δείτε " Ενεργοποίηση της θύρας USB " στη σελίδα 155 . β Αφαιρέστε και τοποθετήστε ξανά τη μονάδα flash. Αναγνωρίζει ο εκτυπωτής τη μονάδα flash; | Το πρόβλημα επιλύθηκε. | Επικοινωνήστε με την Τεχνική Υποστήριξη . |

Ενεργοποίηση της θύρας USB

Από τον πίνακα ελέγχου, μεταβείτε στις επιλογές:

Ρυθμίσεις > Δίκτυο/Θύρες > USB > Ενεργοποίηση θύρας USB

Για μοντέλα εκτυπωτή χωρίς οθόνη αφής, πατήστε  για να περιηγηθείτε στις ρυθμίσεις.

Έλεγχος της συνδεσιμότητας του εκτυπωτή

1 Εκτυπώστε τη σελίδα Ρύθμισης δικτύου.

Από τον πίνακα ελέγχου, μεταβείτε στις επιλογές:

Ρυθμίσεις > Αναφορές > Δίκτυο > Σελίδα ρύθμισης δικτύου

Για μοντέλα εκτυπωτή χωρίς οθόνη αφής, πατήστε  για να περιηγηθείτε στις ρυθμίσεις.

2 Ελέγξτε την πρώτη ενότητα της σελίδας και επιβεβαιώστε ότι η κατάσταση είναι "σε σύνδεση".

Αν η κατάσταση είναι "εκτός σύνδεσης", το τοπικό δίκτυο LAN μπορεί να είναι ανενεργό ή το καλώδιο δικτύου μπορεί να μην είναι συνδεδεμένο ή να μην λειτουργεί σωστά. Επικοινωνήστε με τον διαχειριστή του δικτύου για βοήθεια.

Προβλήματα επιλογών υλικού

Δεν είναι δυνατός ο εντοπισμός εσωτερικού πρόσθετου εξαρτήματος

| Ενέργεια | Ναι | Όχι |
|---|------------------------|-----------------------|
| <p>Βήμα 1 Απενεργοποιήστε τον εκτυπωτή, περιμένετε περίπου 10 δευτερόλεπτα και ενεργοποιήστε τον ξανά.</p> <p>Το εσωτερικό πρόσθετο εξάρτημα λειτουργεί σωστά;</p> | Το πρόβλημα επιλύθηκε. | Μεταβείτε στο βήμα 2. |
| <p>Βήμα 2 Εκτυπώστε τη σελίδα ρυθμίσεων μενού και ελέγξτε αν το εσωτερικό πρόσθετο εξάρτημα εμφανίζεται στη λίστα "Εγκατεστημένες λειτουργίες".</p> <p>Το εσωτερικό πρόσθετο εξάρτημα περιλαμβάνεται στη σελίδα ρυθμίσεων μενού;</p> | Μεταβείτε στο βήμα 4. | Μεταβείτε στο βήμα 3. |
| <p>Βήμα 3 Ελέγξτε αν το εσωτερικό πρόσθετο εξάρτημα έχει εγκατασταθεί σωστά στην πλακέτα ελεγκτή.</p> <p>α Απενεργοποιήστε τον εκτυπωτή και αποσυνδέστε το καλώδιο τροφοδοσίας από την πρίζα.</p> <p>β Βεβαιωθείτε ότι το εσωτερικό πρόσθετο εξάρτημα έχει εγκατασταθεί στην κατάλληλη υποδοχή σύνδεσης της πλακέτας του ελεγκτή.</p> <p>γ Συνδέστε το καλώδιο τροφοδοσίας στην πρίζα και ενεργοποιήστε τον εκτυπωτή.</p> <p> ΠΡΟΣΟΧΗ—ΚΙΝΔΥΝΟΣ ΤΡΑΥΜΑΤΙΣΜΟΥ: Για να αποφύγετε τον κίνδυνο πυρκαγιάς ή ηλεκτροπληξίας, συνδέστε το καλώδιο τροφοδοσίας σε μια σωστά γειωμένη πρίζα με κατάλληλη ονομαστική ισχύ που βρίσκεται κοντά στο προϊόν και στην οποία είναι εύκολη η πρόσβαση.</p> <p>Το εσωτερικό πρόσθετο εξάρτημα λειτουργεί σωστά;</p> | Το πρόβλημα επιλύθηκε. | Μεταβείτε στο βήμα 4. |

| Ενέργεια | Ναι | Όχι |
|---|------------------------|---|
| <p>Βήμα 4</p> <p>α Ελέγξτε αν το εσωτερικό πρόσθετο εξάρτημα είναι διαθέσιμο στο πρόγραμμα οδήγησης εκτύπωσης.</p> <p>Σημ.: Αν χρειάζεται, προσθέστε μη αυτόματα το εσωτερικό πρόσθετο εξάρτημα στο πρόγραμμα οδήγησης εκτύπωσης, ώστε να είναι διαθέσιμο για τις εργασίες εκτύπωσης. Για περισσότερες πληροφορίες, δείτε “Προσθήκη διαθέσιμων επιλογών στο πρόγραμμα οδήγησης εκτυπωτή” στη σελίδα 223.</p> <p>β Στείλτε πάλι την εργασία εκτύπωσης.</p> <p>Το εσωτερικό πρόσθετο εξάρτημα λειτουργεί σωστά;</p> | Το πρόβλημα επιλύθηκε. | Επικοινωνήστε με την τεχνική υποστήριξη . |

Εντοπίστηκε ελαττωματική μνήμη flash

Εφαρμόστε μία ή περισσότερες από τις εξής λύσεις:

- Αντικαταστήστε την ελαττωματική μνήμη flash.
- Στον πίνακα ελέγχου του εκτυπωτή, επιλέξτε **Συνέχεια** για να αγνοήσετε το μήνυμα και να συνεχίσετε την εκτύπωση.
- Ακυρώστε την τρέχουσα εργασία εκτύπωσης.

Ανεπαρκής χώρος στη μνήμη flash για τους πόρους

Εφαρμόστε μία ή περισσότερες από τις εξής λύσεις:

- Στον πίνακα ελέγχου του εκτυπωτή, επιλέξτε **Συνέχεια** για να διαγραφεί το μήνυμα και να συνεχίσετε την εκτύπωση.
- Διαγράψτε γραμματοσειρές, μακροεντολές και άλλα δεδομένα που έχουν αποθηκευτεί στη μνήμη flash.
- Εγκαταστήστε μια μνήμη flash με μεγαλύτερη χωρητικότητα.

Σημ.: Οι γραμματοσειρές και οι μακροεντολές που κατεβάσατε, χωρίς να τις έχετε αποθηκεύσει στη μνήμη flash, διαγράφονται.

Εντοπίστηκε μη μορφοποιημένη μνήμη flash

Εφαρμόστε μία ή περισσότερες από τις εξής λύσεις:

- Στον πίνακα ελέγχου, επιλέξτε **Συνέχεια** για να διακοπεί η ανασυγκρότηση και να συνεχίσετε την εκτύπωση.
- Διαμορφώστε τη μνήμη flash.

Σημ.: Αν το μήνυμα σφάλματος παραμένει, μπορεί να είναι ελαττωματική η μνήμη flash και να πρέπει να αντικατασταθεί.

Προβλήματα με αναλώσιμα

Αντικαταστήστε την κασέτα, ασυμφωνία περιοχής εκτυπωτή

Για να επιλύσετε αυτό το πρόβλημα, αγοράστε μια κασέτα που η περιοχή της να ταιριάζει με την περιοχή του εκτυπωτή ή μια κασέτα που να μπορεί να χρησιμοποιηθεί σε όλο τον κόσμο.

- Ο πρώτος αριθμός στο μήνυμα μετά το 42 αντιστοιχεί στην περιοχή του εκτυπωτή.
- Ο δεύτερος αριθμός στο μήνυμα μετά το 42 αντιστοιχεί στην περιοχή της κασέτας.

Περιοχές εκτυπωτή και κασέτας τόνερ

| Περιοχή | Αριθμητικός κωδικός |
|---|---------------------|
| Για όλο τον κόσμο ή για μη συγκεκριμένη περιοχή | 0 |
| Βόρεια Αμερική (Ηνωμένες Πολιτείες, Καναδάς) | 1 |
| Ευρωπαϊκός Οικονομικός Χώρος, Δυτική Ευρώπη, Σκανδιναβικές χώρες, Ελβετία | 2 |
| Ασία Ειρηνικού | 3 |
| Λατινική Αμερική | 4 |
| Υπόλοιπη Ευρώπη, Μέση Ανατολή, Αφρική | 5 |
| Αυστραλία, Νέα Ζηλανδία | 6 |
| Μη έγκυρη περιοχή | 9 |

Σημ.: Για να βρείτε τις ρυθμίσεις περιοχής του εκτυπωτή και της κασέτας τόνερ, εκτυπώστε τις δοκιμαστικές σελίδες ποιότητας εκτύπωσης. Από τον πίνακα ελέγχου, μεταβείτε στις επιλογές: **Ρυθμίσεις > Αντιμετώπιση προβλημάτων > Δοκιμαστικές σελίδες ποιότητας εκτύπωσης.**

Αναλώσιμο εκτός Lexmark

Ο εκτυπωτής εντόπισε ένα αναλώσιμο ή εξάρτημα στον εκτυπωτή, το οποίο προέρχεται από τρίτο κατασκευαστή.

Ο εκτυπωτής Lexmark έχει σχεδιαστεί για να λειτουργεί καλύτερα με αυθεντικά αναλώσιμα και εξαρτήματα της Lexmark. Η χρήση εξαρτημάτων ή ανταλλακτικών τρίτων μπορεί να επηρεάσει την απόδοση, την αξιοπιστία, τη διάρκεια ζωής, καθώς και τα εξαρτήματα της μονάδας απεικόνισης του εκτυπωτή.

Όλες οι ενδείξεις διάρκειας ζωής έχουν σχεδιαστεί για να λειτουργούν με αναλώσιμα και εξαρτήματα της Lexmark. Η χρήση αναλώσιμων και εξαρτημάτων τρίτων μπορεί να έχει μη αναμενόμενα αποτελέσματα. Η χρήση ενός εξαρτήματος της μονάδας απεικόνισης μετά το τέλος της διάρκειας ζωής του μπορεί να καταστρέψει τον εκτυπωτή Lexmark ή άλλα σχετικά εξαρτήματα.

Προειδοποίηση—Πιθανή βλάβη: Η χρήση αναλώσιμων ή εξαρτημάτων τρίτων μπορεί να επηρεάσει την κάλυψη που παρέχει η εγγύηση. Η εγγύηση δεν καλύπτει τις καταστροφές που προκαλούνται από τη χρήση αναλώσιμων ή εξαρτημάτων τρίτων.

Για να αποδεχτείτε όλους τους παραπάνω κινδύνους και να χρησιμοποιήσετε μη γνήσια αναλώσιμα ή εξαρτήματα στον εκτυπωτή, ανάλογα με το μοντέλο του εκτυπωτή, πατήστε ταυτόχρονα και παρατεταμένα

τα πλήκτρα **X** και **#** ή **X** και  στον πίνακα ελέγχου για 15 δευτερόλεπτα.

Εάν δεν θέλετε να αποδεχτείτε αυτούς τους κινδύνους, αφαιρέστε το αναλώσιμο ή το εξάρτημα τρίτου από τον εκτυπωτή και τοποθετήστε ένα αυθεντικό αναλώσιμο ή εξάρτημα της Lexmark. Για περισσότερες πληροφορίες, δείτε [“Χρησιμοποιείτε μόνο γνήσια αναλώσιμα και εξαρτήματα της Lexmark.” στη σελίδα 107.](#)

Αν ο εκτυπωτής δεν εκτυπώσει μετά το ταυτόχρονο και παρατεταμένο πάτημα των **X** και **#** ή **X** και  για 15 δευτερόλεπτα, θα πρέπει να μηδενίσετε το μετρητή χρήσης αναλώσιμων.

1 Από τον πίνακα ελέγχου, μεταβείτε στις επιλογές:

Ρυθμίσεις > Συσσκευή > Συντήρηση > Μενού διαμόρφωσης > Χρήση και μετρητές αναλώσιμων

Για μοντέλα εκτυπωτή χωρίς οθόνη αφής, πατήστε  για να περιηγηθείτε στις ρυθμίσεις.

2 Επιλέξτε το εξάρτημα ή το αναλώσιμο που θέλετε να επαναφέρετε και επιλέξτε **Έναρξη**.

3 Διαβάστε το προειδοποιητικό μήνυμα και επιλέξτε **Συνέχεια**.

4 Πατήστε ταυτόχρονα και παρατεταμένα τα πλήκτρα **X** και **#** ή **X** και  για 15 δευτερόλεπτα, για να εξαφανιστεί το μήνυμα.

Σημ.: Αν δεν μπορείτε να επαναφέρετε τους μετρητές χρήσης αναλώσιμων, επιστρέψτε το εξάρτημα στο κατάστημα από όπου το αγοράσατε.

Προβλήματα τροφοδοσίας χαρτιού

Ο φάκελος σφραγίζεται κατά την εκτύπωση

| Ενέργεια | Ναι | Όχι |
|--|---|------------------------|
| <p>Βήμα 1</p> <p>α Χρησιμοποιήστε φάκελο που έχει αποθηκευτεί σε ξηρό περιβάλλον.</p> <p>Σημ.: Αν εκτυπώνετε σε φακέλους με μεγάλη περιεκτικότητα σε υγρασία, ενδέχεται να σφραγιστούν κατά την εκτύπωση.</p> <p>β Στείλτε την εργασία εκτύπωσης.</p> <p>Σφραγίζεται ο φάκελος κατά την εκτύπωση;</p> | Μεταβείτε στο βήμα 2. | Το πρόβλημα επιλύθηκε. |
| <p>Βήμα 2</p> <p>α Βεβαιωθείτε ότι ο τύπος χαρτιού έχει ρυθμιστεί στην τιμή Φάκελος.</p> <p>Από τον πίνακα ελέγχου, μεταβείτε στις επιλογές:</p> <p>Ρυθμίσεις > Χαρτί > Ρύθμιση θήκης > Μέγεθος/τύπος χαρτιού</p> <p>Για μοντέλα εκτυπωτή χωρίς οθόνη αφής, πατήστε  για να περιηγηθείτε στις ρυθμίσεις.</p> <p>β Στείλτε την εργασία εκτύπωσης.</p> <p>Σφραγίζεται ο φάκελος κατά την εκτύπωση;</p> | Επικοινωνήστε με την τεχνική υποστήριξη . | Το πρόβλημα επιλύθηκε. |

Η εκτύπωση με σελιδοποίηση δεν λειτουργεί

| Ενέργεια | Ναι | Όχι |
|--|------------------------|---|
| <p>Βήμα 1</p> <p>α Από τον πίνακα ελέγχου του εκτυπωτή, μεταβείτε στην επιλογή: Ρυθμίσεις > Εκτύπωση > Διάταξη > Σελιδοποίηση</p> <p>Για μοντέλα εκτυπωτή χωρίς οθόνη αφής, πατήστε  για να περιηγηθείτε στις ρυθμίσεις.</p> <p>β Ορίστε την επιλογή Σελιδοποίηση σε Ενεργή.</p> <p>γ Εκτυπώστε το έγγραφο.</p> <p>Σελιδοποιήθηκαν σωστά οι σελίδες;</p> | Το πρόβλημα επιλύθηκε. | Μεταβείτε στο βήμα 2. |
| <p>Βήμα 2</p> <p>α Ανοίξτε το παράθυρο διαλόγου "Εκτύπωση" στο έγγραφο που προσπαθείτε να εκτυπώσετε και επιλέξτε Σελιδοποίηση.</p> <p>β Εκτυπώστε το έγγραφο.</p> <p>Σελιδοποιήθηκαν σωστά οι σελίδες;</p> | Το πρόβλημα επιλύθηκε. | Μεταβείτε στο βήμα 3. |
| <p>Βήμα 3</p> <p>α Μειώστε τον αριθμό των σελίδων προς εκτύπωση.</p> <p>β Εκτυπώστε το έγγραφο.</p> <p>Σελιδοποιήθηκαν σωστά οι σελίδες;</p> | Το πρόβλημα επιλύθηκε. | Επικοινωνήστε με την τεχνική υποστήριξη . |

Δεν λειτουργεί η σύνδεση θήκης

| Ενέργεια | Ναι | Όχι |
|---|------------------------|-----------------------|
| <p>Βήμα 1</p> <p>α Ελέγξτε αν οι θήκες περιέχουν το ίδιο μέγεθος και τον ίδιο τύπο χαρτιού.</p> <p>β Ελέγξτε αν είναι σωστά τοποθετημένοι οι οδηγοί χαρτιού.</p> <p>γ Εκτυπώστε το έγγραφο.</p> <p>Συνδέονται, τώρα, σωστά οι θήκες;</p> | Το πρόβλημα επιλύθηκε. | Μεταβείτε στο βήμα 2. |
| <p>Βήμα 2</p> <p>α Από τον πίνακα ελέγχου, μεταβείτε στις επιλογές: Ρυθμίσεις > Χαρτί > Ρύθμιση θήκης > Μέγεθος/τύπος χαρτιού</p> <p>Για μοντέλα εκτυπωτή χωρίς οθόνη αφής, πατήστε  για να περιηγηθείτε στις ρυθμίσεις.</p> <p>β Ρυθμίστε το μέγεθος και τον τύπο χαρτιού, ώστε να αντιστοιχούν στο χαρτί που έχει τοποθετηθεί στις συνδεδεμένες θήκες.</p> <p>γ Εκτυπώστε το έγγραφο.</p> <p>Συνδέονται, τώρα, σωστά οι θήκες;</p> | Το πρόβλημα επιλύθηκε. | Μεταβείτε στο βήμα 3. |

| Ενέργεια | Ναι | Όχι |
|--|-------------------------------|---|
| <p>Βήμα 3</p> <p>α Βεβαιωθείτε ότι η σύνδεση θηκών χαρτιού έχει ρυθμιστεί σε Αυτόματη. Για περισσότερες πληροφορίες, δείτε “Σύνδεση θηκών” στη σελίδα 36.</p> <p>β Εκτυπώστε το έγγραφο.</p> <p>Συνδέονται, τώρα, σωστά οι θήκες;</p> | <p>Το πρόβλημα επιλύθηκε.</p> | <p>Επικοινωνήστε με την τεχνική υποστήριξη.</p> |

Συχνές εμπλοκές χαρτιού

| Ενέργεια | Ναι | Όχι |
|--|---|-------------------------------|
| <p>Βήμα 1</p> <p>α Αφαιρέστε τη θήκη.</p> <p>β Ελέγξτε αν το χαρτί είναι τοποθετημένο σωστά.</p> <p>Σημειώσεις:</p> <ul style="list-style-type: none"> • Βεβαιωθείτε ότι οι οδηγοί χαρτιού έχουν τοποθετηθεί σωστά. • Βεβαιωθείτε ότι το ύψος της στοίβας βρίσκεται κάτω από την ένδειξη μέγιστου γεμίσματος χαρτιού. • Βεβαιωθείτε ότι εκτυπώνετε στο συνιστώμενο μέγεθος και τύπο χαρτιού. <p>γ Τοποθετήστε τη θήκη.</p> <p>δ Εκτυπώστε το έγγραφο.</p> <p>Συμβαίνουν συχνά εμπλοκές χαρτιού;</p> | <p>Μεταβείτε στο βήμα 2.</p> | <p>Το πρόβλημα επιλύθηκε.</p> |
| <p>Βήμα 2</p> <p>α Από τον πίνακα ελέγχου, μεταβείτε στις επιλογές: Ρυθμίσεις > Χαρτί > Ρύθμιση θήκης > Μέγεθος/τύπος χαρτιού</p> <p>Για μοντέλα εκτυπωτή χωρίς οθόνη αφής, πατήστε  για να περιηγηθείτε στις ρυθμίσεις.</p> <p>β Ορίστε το σωστό μέγεθος και τον τύπο χαρτιού.</p> <p>γ Εκτυπώστε το έγγραφο.</p> <p>Συμβαίνουν συχνά εμπλοκές χαρτιού;</p> | <p>Μεταβείτε στο βήμα 3.</p> | <p>Το πρόβλημα επιλύθηκε.</p> |
| <p>Βήμα 3</p> <p>α Τοποθετήστε χαρτί από νέα συσκευασία.</p> <p>Σημ.: Το χαρτί έχει απορροφήσει υγρασία λόγω του εξαιρετικά υγρού περιβάλλοντος. Να αποθηκεύετε το χαρτί στην αρχική του συσκευασία μέχρι να το χρησιμοποιήσετε.</p> <p>β Εκτυπώστε το έγγραφο.</p> <p>Συμβαίνουν συχνά εμπλοκές χαρτιού;</p> | <p>Επικοινωνήστε με την τεχνική υποστήριξη.</p> | <p>Το πρόβλημα επιλύθηκε.</p> |

Δεν επανεκτυπώνονται οι σελίδες που παρουσίασαν εμπλοκή

| Ενέργεια | Ναι | Όχι |
|--|------------------------|---|
| <p>α Από τον πίνακα ελέγχου, μεταβείτε στις επιλογές: Ρυθμίσεις > Συσσκευή > Ειδοποιήσεις > Αποκατάσταση περιεχομένου εμπλοκής</p> <p>Για μοντέλα εκτυπωτή χωρίς οθόνη αφής, πατήστε <input type="button" value="OK"/> για να περιηγηθείτε στις ρυθμίσεις.</p> <p>β Επιλέξτε Ενεργοποιημένο ή Αυτόματο και στη συνέχεια εφαρμόστε τις αλλαγές.</p> <p>γ Εκτυπώστε το έγγραφο.</p> <p>Έγινε επανεκτύπωση των μπλοκαρισμένων σελίδων;</p> | Το πρόβλημα επιλύθηκε. | Επικοινωνήστε με την Τεχνική υποστήριξη . |

Προβλήματα εκτύπωσης

Η ποιότητα εκτύπωσης είναι χαμηλή

Κενές ή λευκές σελίδες



Σημ.: Προτού επιλύσετε το πρόβλημα, εκτυπώστε τις δοκιμαστικές σελίδες ποιότητας εκτύπωσης. Από τον πίνακα ελέγχου, μεταβείτε στο στοιχείο **Ρυθμίσεις > Αντιμετώπιση προβλημάτων > Δοκιμαστικές**

σελίδες ποιότητας εκτύπωσης. Για μοντέλα εκτυπωτή χωρίς οθόνη αφής, πατήστε , για να περιηγηθείτε στις ρυθμίσεις.

| Ενέργεια | Ναι | Όχι |
|---|-----------------------|------------------------|
| <p>Βήμα 1</p> <p>α Ελέγξτε αν ο εκτυπωτής χρησιμοποιεί αυθεντική και υποστηριζόμενη κασέτα τόνερ της Lexmark.</p> <p>Σημ.: Αν η κασέτα δεν υποστηρίζεται, εγκαταστήστε μια κασέτα που να υποστηρίζεται.</p> <p>β Εκτυπώστε το έγγραφο.</p> <p>Εκτυπώνει ο εκτυπωτής κενές ή λευκές σελίδες;</p> | Μεταβείτε στο βήμα 2. | Το πρόβλημα επιλύθηκε. |

| Ενέργεια | Ναι | Όχι |
|---|---|------------------------|
| <p>Βήμα 2</p> <p>α Αφαιρέστε τυχόν υλικό συσκευασίας που έχει παραμείνει στη μονάδα απεικόνισης.</p> <p>1 Αφαιρέστε πρώτα την κασέτα του τόνερ και μετά τη μονάδα απεικόνισης.</p> <p>Προειδοποίηση—Πιθανή βλάβη: Μην εκθέτετε τη μονάδα απεικόνισης στο φως για περισσότερα από 10 λεπτά. Η εκτεταμένη έκθεση στο φως μπορεί να προκαλέσει προβλήματα στην ποιότητα εκτύπωσης.</p> <p>Προειδοποίηση—Πιθανή βλάβη: Μην αγγίζετε το τύμπανο του φωτοαγωγού που βρίσκεται κάτω από τη μονάδα απεικόνισης. Αν το κάνετε, μπορεί να επηρεαστεί η ποιότητα εκτύπωσης των μελλοντικών εργασιών.</p> <p>2 Ελέγξτε αν έχει υποστεί ζημιά η μονάδα απεικόνισης.</p> <p>Σημ.: Βεβαιωθείτε ότι η επαφή του τυμπάνου του φωτοαγωγού δεν είναι λυγισμένη και δεν έχει μετακινηθεί από τη θέση της.</p> <p>3 Ανακινήστε καλά τη μονάδα απεικόνισης για να επαναδιανεύσετε το τόνερ.</p> <p>4 Τοποθετήστε πρώτα τη μονάδα απεικόνισης και στη συνέχεια την κασέτα τόνερ.</p> <p>β Εκτυπώστε το έγγραφο.</p> <p>Εκτυπώνει ο εκτυπωτής κενές ή λευκές σελίδες;</p> | Μεταβείτε στο βήμα 3. | Το πρόβλημα επιλύθηκε. |
| <p>Βήμα 3</p> <p>Ελέγξτε αν ο κύλινδρος μεταφοράς έχει εγκατασταθεί σωστά.</p> <p>Έχει εγκατασταθεί σωστά ο κύλινδρος μεταφοράς;</p> | Μεταβείτε στο βήμα 5. | Μεταβείτε στο βήμα 4. |
| <p>Βήμα 4</p> <p>α Αφαιρέστε και τοποθετήστε ξανά τον κύλινδρο μεταφοράς.</p> <p>β Εκτυπώστε το έγγραφο.</p> <p>Εκτυπώνει ο εκτυπωτής κενές ή λευκές σελίδες;</p> | Μεταβείτε στο βήμα 5. | Το πρόβλημα επιλύθηκε. |
| <p>Βήμα 5</p> <p>α Αντικαταστήστε τη μονάδα απεικόνισης.</p> <p>β Εκτυπώστε το έγγραφο.</p> <p>Εκτυπώνει ο εκτυπωτής κενές ή λευκές σελίδες;</p> | Επικοινωνήστε με την τεχνική υποστήριξη . | Το πρόβλημα επιλύθηκε. |

ΣΚΟΤΕΙΝΗ ΕΚΤΥΠΩΣΗ

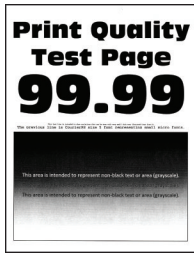

Σημ.: Προτού επιλύσετε το πρόβλημα, εκτυπώστε τις δοκιμαστικές σελίδες ποιότητας εκτύπωσης. Από τον πίνακα ελέγχου, μεταβείτε στο στοιχείο **Ρυθμίσεις > Αντιμετώπιση προβλημάτων > Δοκιμαστικές σελίδες ποιότητας εκτύπωσης**. Για μοντέλα εκτυπωτή χωρίς οθόνη αφής, πατήστε **OK** για να περιηγηθείτε στις ρυθμίσεις.

| Ενέργεια | Ναι | Όχι |
|--|-----------------------|------------------------|
| <p>Βήμα 1</p> <p>α Ελέγξτε αν ο εκτυπωτής χρησιμοποιεί αυθεντική και υποστηριζόμενη κασέτα τόνερ της Lexmark.</p> <p>Σημ.: Αν η κασέτα δεν υποστηρίζεται, εγκαταστήστε μια κασέτα που να υποστηρίζεται.</p> <p>β Εκτυπώστε το έγγραφο.</p> <p>Είναι η εκτύπωση σκουρόχρωμη;</p> | Μεταβείτε στο βήμα 2. | Το πρόβλημα επιλύθηκε. |
| <p>Βήμα 2</p> <p>α Απενεργοποιήστε τον εκτυπωτή, περιμένετε περίπου 10 δευτερόλεπτα και ενεργοποιήστε τον ξανά.</p> <p>β Μειώστε τη σκουρότητα του τόνερ. Από τον πίνακα ελέγχου, μεταβείτε στις επιλογές:</p> <p>Ρυθμίσεις > Εκτύπωση > Ποιότητα</p> <p>γ Εκτυπώστε το έγγραφο.</p> <p>Είναι η εκτύπωση σκουρόχρωμη;</p> | Μεταβείτε στο βήμα 3. | Το πρόβλημα επιλύθηκε. |
| <p>Βήμα 3</p> <p>α Ανάλογα με το λειτουργικό σύστημα που χρησιμοποιείτε, προσδιορίστε τον τύπο χαρτιού από τις Προτιμήσεις εκτύπωσης ή από το παράθυρο διαλόγου "Εκτύπωση".</p> <p>Σημειώσεις:</p> <ul style="list-style-type: none"> • Βεβαιωθείτε ότι η ρύθμιση αντιστοιχεί στο χαρτί που έχει τοποθετηθεί. • Μπορείτε επίσης να αλλάξετε τη ρύθμιση στον πίνακα ελέγχου του εκτυπωτή. <p>β Εκτυπώστε το έγγραφο.</p> <p>Είναι η εκτύπωση σκουρόχρωμη;</p> | Μεταβείτε στο βήμα 4. | Το πρόβλημα επιλύθηκε. |

| Ενέργεια | Ναι | Όχι |
|---|---|------------------------|
| <p>Βήμα 4 Ελέγξτε αν το χαρτί έχει ανάγλυφη επιφάνεια ή τραχύ φινίρισμα.</p> <p>Εκτυπώνετε σε ανάγλυφο ή σε τραχύ χαρτί;</p> | Μεταβείτε στο βήμα 5. | Μεταβείτε στο βήμα 6. |
| <p>Βήμα 5 α Αντικαταστήστε το ανάγλυφο χαρτί με απλό. β Εκτυπώστε το έγγραφο.</p> <p>Είναι η εκτύπωση σκουρόχρωμη;</p> | Μεταβείτε στο βήμα 6. | Το πρόβλημα επιλύθηκε. |
| <p>Βήμα 6 α Τοποθετήστε χαρτί από νέα συσκευασία. Σημ.: Το χαρτί έχει απορροφήσει υγρασία λόγω του εξαιρετικά υγρού περιβάλλοντος. Αποθηκεύστε το χαρτί στην αρχική του συσκευασία, μέχρι να το χρησιμοποιήσετε. β Εκτυπώστε το έγγραφο.</p> <p>Είναι η εκτύπωση σκουρόχρωμη;</p> | Μεταβείτε στο βήμα 7. | Το πρόβλημα επιλύθηκε. |
| <p>Βήμα 7 α Αφαιρέστε τη μονάδα απεικόνισης και τοποθετήστε την ξανά στη θέση της. Προειδοποίηση—Πιθανή βλάβη: Μην εκθέτετε τη μονάδα απεικόνισης στο φως για περισσότερα από 10 λεπτά. Η εκτεταμένη έκθεση στο φως μπορεί να προκαλέσει προβλήματα στην ποιότητα εκτύπωσης. Προειδοποίηση—Πιθανή βλάβη: Μην αγγίζετε το τύμπανο του φωτοαγωγού που βρίσκεται κάτω από τη μονάδα απεικόνισης. Αν το κάνετε, μπορεί να επηρεαστεί η ποιότητα εκτύπωσης των μελλοντικών εργασιών. β Εκτυπώστε το έγγραφο.</p> <p>Είναι η εκτύπωση σκουρόχρωμη;</p> | Μεταβείτε στο βήμα 8. | Το πρόβλημα επιλύθηκε. |
| <p>Βήμα 8 α Αντικαταστήστε τη μονάδα απεικόνισης. β Εκτυπώστε το έγγραφο.</p> <p>Είναι η εκτύπωση σκουρόχρωμη;</p> | Επικοινωνήστε με την τεχνική υποστήριξη . | Το πρόβλημα επιλύθηκε. |

Οι λεπτές γραμμές δεν εκτυπώνονται σωστά

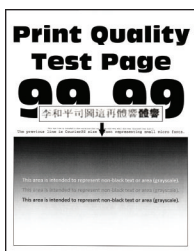

Σημ.: Προτού επιλύσετε το πρόβλημα, εκτυπώστε τις δοκιμαστικές σελίδες ποιότητας εκτύπωσης. Από τον πίνακα ελέγχου, μεταβείτε στο στοιχείο **Ρυθμίσεις > Αντιμετώπιση προβλημάτων > Δοκιμαστικές σελίδες ποιότητας εκτύπωσης**. Για μοντέλα εκτυπωτή χωρίς οθόνη αφής, πατήστε **OK** για να περιηγηθείτε στις ρυθμίσεις.

| Ενέργεια | Ναι | Όχι |
|--|---|------------------------|
| <p>Βήμα 1</p> <p>α Ελέγξτε αν ο εκτυπωτής χρησιμοποιεί αυθεντική και υποστηριζόμενη κασέτα τόνερ της Lexmark.</p> <p>Σημ.: Αν η κασέτα δεν υποστηρίζεται, εγκαταστήστε μια κασέτα που να υποστηρίζεται.</p> <p>β Εκτυπώστε το έγγραφο.</p> <p>Δεν εκτυπώνονται σωστά οι λεπτές γραμμές;</p> | Μεταβείτε στο βήμα 2. | Το πρόβλημα επιλύθηκε. |
| <p>Βήμα 2</p> <p>α Προσαρμόστε τις ρυθμίσεις ποιότητας εκτύπωσης.</p> <p>1 Από τον πίνακα ελέγχου, μεταβείτε στις επιλογές: Ρυθμίσεις > Εκτύπωση > Ποιότητα > Ενίσχυση pixel > Γραμματοσειρές</p> <p>2 Ρυθμίστε τη σκουρότητα τόνερ στο 7. Από τον πίνακα ελέγχου, μεταβείτε στις επιλογές: Ρυθμίσεις > Εκτύπωση > Ποιότητα</p> <p>β Εκτυπώστε το έγγραφο.</p> <p>Δεν εκτυπώνονται σωστά οι λεπτές γραμμές;</p> | Επικοινωνήστε με την υποστήριξη πελατών . | Το πρόβλημα επιλύθηκε. |

Διπλωμένο ή τσαλακωμένο χαρτί



Σημ.: Προτού επιλύσετε το πρόβλημα, εκτυπώστε τις δοκιμαστικές σελίδες ποιότητας εκτύπωσης. Από τον πίνακα ελέγχου, μεταβείτε στο στοιχείο **Ρυθμίσεις > Αντιμετώπιση προβλημάτων > Δοκιμαστικές σελίδες ποιότητας εκτύπωσης**. Για μοντέλα εκτυπωτή χωρίς οθόνη αφής, πατήστε **OK** για να περιηγηθείτε στις ρυθμίσεις.

| Ενέργεια | Ναι | Όχι |
|--|---|------------------------|
| <p>Βήμα 1</p> <p>α Ελέγξτε αν ο εκτυπωτής χρησιμοποιεί αυθεντική και υποστηριζόμενη κασέτα τόνερ της Lexmark.</p> <p>Σημ.: Αν η κασέτα δεν υποστηρίζεται, εγκαταστήστε μια κασέτα που να υποστηρίζεται.</p> <p>β Εκτυπώστε το έγγραφο.</p> <p>Είναι το χαρτί διπλωμένο ή τσαλακωμένο;</p> | Μεταβείτε στο βήμα 2. | Το πρόβλημα επιλύθηκε. |
| <p>Βήμα 2</p> <p>α Τοποθετήστε χαρτί από νέα συσκευασία.</p> <p>Σημ.: Το χαρτί έχει απορροφήσει υγρασία λόγω του εξαιρετικά υγρού περιβάλλοντος. Να αποθηκεύετε το χαρτί στην αρχική του συσκευασία μέχρι να το χρησιμοποιήσετε.</p> <p>β Εκτυπώστε το έγγραφο.</p> <p>Είναι το χαρτί διπλωμένο ή τσαλακωμένο;</p> | Μεταβείτε στο βήμα 3. | Το πρόβλημα επιλύθηκε. |
| <p>Βήμα 3</p> <p>α Ανάλογα με το λειτουργικό σύστημα που χρησιμοποιείτε, προσδιορίστε τον τύπο χαρτιού από τις Προτιμήσεις εκτύπωσης ή από το παράθυρο διαλόγου "Εκτύπωση".</p> <p>Σημειώσεις:</p> <ul style="list-style-type: none"> • Βεβαιωθείτε ότι η ρύθμιση αντιστοιχεί στο χαρτί που έχει τοποθετηθεί. • Μπορείτε επίσης να αλλάξετε τη ρύθμιση στον πίνακα ελέγχου του εκτυπωτή. <p>β Εκτυπώστε το έγγραφο.</p> <p>Είναι το χαρτί διπλωμένο ή τσαλακωμένο;</p> | Επικοινωνήστε με την υποστήριξη πελατών . | Το πρόβλημα επιλύθηκε. |

Γκρι φόντο

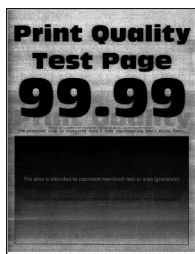

Σημ.: Προτού επιλύσετε το πρόβλημα, εκτυπώστε τις δοκιμαστικές σελίδες ποιότητας εκτύπωσης. Από τον πίνακα ελέγχου, μεταβείτε στο στοιχείο **Ρυθμίσεις > Αντιμετώπιση προβλημάτων > Δοκιμαστικές**

σελίδες ποιότητας εκτύπωσης. Για μοντέλα εκτυπωτή χωρίς οθόνη αφής, πατήστε , για να περιηγηθείτε στις ρυθμίσεις.

| Ενέργεια | Ναι | Όχι |
|--|-----------------------|------------------------|
| <p>Βήμα 1</p> <p>α Απενεργοποιήστε τον εκτυπωτή, περιμένετε 10 δευτερόλεπτα και ενεργοποιήστε τον ξανά.</p> <p>β Μειώστε τη σκουρότητα του τόνερ. Από τον πίνακα ελέγχου, μεταβείτε στις επιλογές: Ρυθμίσεις > Εκτύπωση > Ποιότητα</p> <p>γ Εκτυπώστε το έγγραφο.</p> <p>Εμφανίζεται γκρι φόντο στις εκτυπώσεις;</p> | Μεταβείτε στο βήμα 2. | Το πρόβλημα επιλύθηκε. |
| <p>Βήμα 2</p> <p>α Ελέγξτε αν ο εκτυπωτής χρησιμοποιεί αυθεντική και υποστηριζόμενη κασέτα τόνερ της Lexmark. Σημ.: Αν η κασέτα τόνερ δεν υποστηρίζεται, εγκαταστήστε μια κασέτα που να υποστηρίζεται.</p> <p>β Εκτυπώστε το έγγραφο.</p> <p>Εμφανίζεται γκρι φόντο στις εκτυπώσεις;</p> | Μεταβείτε στο βήμα 3. | Το πρόβλημα επιλύθηκε. |
| <p>Βήμα 3</p> <p>α Ανάλογα με το λειτουργικό σύστημα που χρησιμοποιείτε, προσδιορίστε τον τύπο χαρτιού από τις Προτιμήσεις εκτύπωσης ή από το παράθυρο διαλόγου "Εκτύπωση".</p> <p>Σημειώσεις:</p> <ul style="list-style-type: none"> • Βεβαιωθείτε ότι η ρύθμιση αντιστοιχεί στο χαρτί που έχει τοποθετηθεί. • Μπορείτε επίσης να αλλάξετε τη ρύθμιση στον πίνακα ελέγχου του εκτυπωτή. <p>β Εκτυπώστε το έγγραφο.</p> <p>Εμφανίζεται γκρι φόντο στις εκτυπώσεις;</p> | Μεταβείτε στο βήμα 4. | Το πρόβλημα επιλύθηκε. |

| Ενέργεια | Ναι | Όχι |
|---|---|-------------------------------|
| <p>Βήμα 4</p> <p>α Αφαιρέστε τη μονάδα απεικόνισης.</p> <p>Προειδοποίηση—Πιθανή βλάβη: Μην εκθέτετε τη μονάδα απεικόνισης στο φως για περισσότερα από 10 λεπτά. Η εκτεταμένη έκθεση στο φως μπορεί να προκαλέσει προβλήματα στην ποιότητα εκτύπωσης.</p> <p>Προειδοποίηση—Πιθανή βλάβη: Μην αγγίζετε το τύμπανο του φωτοαγωγού που βρίσκεται κάτω από τη μονάδα απεικόνισης. Αν το κάνετε, μπορεί να επηρεαστεί η ποιότητα εκτύπωσης των μελλοντικών εργασιών.</p> <p>β Αφαιρέστε τυχόν υλικό συσκευασίας που έχει παραμείνει στη μονάδα απεικόνισης.</p> <div data-bbox="402 695 776 1226" style="text-align: center;"> </div> <p>Σημ.: Φροντίστε να απομακρύνετε οποιοδήποτε εμπόδιο ανάμεσα στον κύλινδρο φόρτισης και στο τύμπανο του φωτοαγωγού.</p> <p>γ Τοποθετήστε τη μονάδα απεικόνισης.</p> <p>δ Εκτυπώστε το έγγραφο.</p> <p>Εμφανίζεται γκρι φόντο στις εκτυπώσεις;</p> | <p>Μεταβείτε στο βήμα 5.</p> | <p>Το πρόβλημα επιλύθηκε.</p> |
| <p>Βήμα 5</p> <p>α Αντικαταστήστε τη μονάδα απεικόνισης.</p> <p>β Εκτυπώστε το έγγραφο.</p> <p>Εμφανίζεται γκρι φόντο στις εκτυπώσεις;</p> | <p>Επικοινωνήστε με την τεχνική υποστήριξη.</p> | <p>Το πρόβλημα επιλύθηκε.</p> |

Εσφαλμένα περιθώρια



| Ενέργεια | Ναι | Όχι |
|--|-------------------------------|---|
| <p>Βήμα 1</p> <p>α Ρυθμίστε τους οδηγούς χαρτιού στη σωστή θέση για το τοποθετημένο χαρτί.</p> <p>β Εκτυπώστε το έγγραφο.</p> <p>Είναι σωστά τα περιθώρια;</p> | <p>Το πρόβλημα επιλύθηκε.</p> | <p>Μεταβείτε στο βήμα 2.</p> |
| <p>Βήμα 2</p> <p>α Ανάλογα με το λειτουργικό σύστημα που χρησιμοποιείτε, προσδιορίστε το μέγεθος χαρτιού από τις Προτιμήσεις εκτύπωσης ή από το παράθυρο διαλόγου Εκτύπωση.</p> <p>Σημειώσεις:</p> <ul style="list-style-type: none"> • Βεβαιωθείτε ότι η ρύθμιση αντιστοιχεί στο χαρτί που έχει τοποθετηθεί. • Μπορείτε επίσης να αλλάξετε τη ρύθμιση στον πίνακα ελέγχου του εκτυπωτή. <p>β Εκτυπώστε το έγγραφο.</p> <p>Είναι σωστά τα περιθώρια;</p> | <p>Το πρόβλημα επιλύθηκε.</p> | <p>Επικοινωνήστε με την Τεχνική υποστήριξη.</p> |

Φωτεινότητα εκτύπωσης

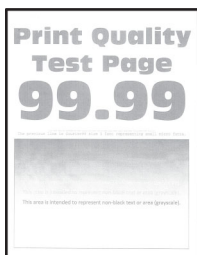

Σημ.: Προτού επιλύσετε το πρόβλημα, εκτυπώστε τις δοκιμαστικές σελίδες ποιότητας εκτύπωσης. Από τον πίνακα ελέγχου, μεταβείτε στο στοιχείο **Ρυθμίσεις > Αντιμετώπιση προβλημάτων > Δοκιμαστικές σελίδες ποιότητας εκτύπωσης**. Για μοντέλα εκτυπωτή χωρίς οθόνη αφής, πατήστε **OK**, για να περιηγηθείτε στις ρυθμίσεις.

| Ενέργεια | Ναι | Όχι |
|--|-----------------------|------------------------|
| <p>Βήμα 1</p> <p>α Ελέγξτε αν ο εκτυπωτής χρησιμοποιεί αυθεντική και υποστηριζόμενη κασέτα τόνερ της Lexmark.</p> <p>Σημ.: Αν η κασέτα δεν υποστηρίζεται, εγκαταστήστε μια κασέτα που να υποστηρίζεται.</p> <p>β Εκτυπώστε το έγγραφο.</p> <p>Είναι η εκτύπωση ελαφριά;</p> | Μεταβείτε στο βήμα 2. | Το πρόβλημα επιλύθηκε. |
| <p>Βήμα 2</p> <p>α Απενεργοποιήστε τον εκτυπωτή, περιμένετε περίπου 10 δευτερόλεπτα και ενεργοποιήστε τον ξανά.</p> <p>β Αυξήστε τη σκουρότητα του τόνερ. Από τον πίνακα ελέγχου, μεταβείτε στις επιλογές:</p> <p>Ρυθμίσεις > Εκτύπωση > Ποιότητα</p> <p>γ Εκτυπώστε το έγγραφο.</p> <p>Είναι η εκτύπωση ελαφριά;</p> | Μεταβείτε στο βήμα 3. | Το πρόβλημα επιλύθηκε. |
| <p>Βήμα 3</p> <p>α Ανάλογα με το λειτουργικό σύστημα που χρησιμοποιείτε, προσδιορίστε τον τύπο χαρτιού από τις Προτιμήσεις εκτύπωσης ή από το παράθυρο διαλόγου "Εκτύπωση".</p> <p>Σημειώσεις:</p> <ul style="list-style-type: none"> • Βεβαιωθείτε ότι η ρύθμιση αντιστοιχεί στο χαρτί που έχει τοποθετηθεί. • Μπορείτε, επίσης, να αλλάξετε τη ρύθμιση στον πίνακα ελέγχου του εκτυπωτή. <p>β Εκτυπώστε το έγγραφο.</p> <p>Είναι η εκτύπωση ελαφριά;</p> | Μεταβείτε στο βήμα 4. | Το πρόβλημα επιλύθηκε. |
| <p>Βήμα 4</p> <p>Ελέγξτε αν η ανάλυση εκτύπωσης έχει οριστεί στα 600 dpi.</p> <p>α Από τον πίνακα ελέγχου, μεταβείτε στις επιλογές:</p> <p>Ρυθμίσεις > Εκτύπωση > Ποιότητα > Ανάλυση εκτύπωσης</p> <p>β Εκτυπώστε το έγγραφο.</p> <p>Είναι η εκτύπωση ελαφριά;</p> | Μεταβείτε στο βήμα 5. | Το πρόβλημα επιλύθηκε. |

| Ενέργεια | Ναι | Όχι |
|---|---|---|
| <p>Βήμα 5</p> <p>α Αφαιρέστε πρώτα την κασέτα του τόνερ και μετά τη μονάδα απεικόνισης.</p> <p>Προειδοποίηση—Πιθανή βλάβη: Μην εκθέτετε τη μονάδα απεικόνισης στο φως για περισσότερα από 10 λεπτά. Η παρατεταμένη έκθεση στο φως μπορεί να προκαλέσει προβλήματα στην ποιότητα εκτύπωσης.</p> <p>Προειδοποίηση—Πιθανή βλάβη: Μην αγγίζετε το τύμπανο του φωτοαγωγού που βρίσκεται κάτω από τη μονάδα απεικόνισης. Αν το κάνετε, μπορεί να επηρεαστεί η ποιότητα εκτύπωσης των μελλοντικών εργασιών.</p> <p>β Αφαιρέστε τυχόν υλικό συσκευασίας που έχει παραμείνει στη μονάδα απεικόνισης.</p> <p>γ Ανακινήστε με δύναμη τη μονάδα απεικόνισης για να επαναδιανείμετε το τόνερ και στη συνέχεια τοποθετήστε τη στη θέση της.</p> <p>δ Εισαγάγετε την κασέτα τόνερ.</p> <p>ε Απενεργοποιήστε τον εκτυπωτή, περιμένετε 10 δευτερόλεπτα και ενεργοποιήστε τον ξανά.</p> <p>στ Εκτυπώστε το έγγραφο.</p> <p>Είναι η εκτύπωση ελαφριά;</p> | Μεταβείτε στο βήμα 6. | Το πρόβλημα επιλύθηκε. |
| <p>Βήμα 6</p> <p>α Αν το πρόβλημα εμφανίζεται μετά την εγκατάσταση νέου κιτ συντήρησης, ελέγξτε αν έχει τοποθετηθεί ο κύλινδρος μεταφοράς που περιλάμβανε το κιτ.</p> <p>Σημ.: Αν χρειαστεί, αντικαταστήστε τον κύλινδρο μεταφοράς.</p> <p>β Εκτυπώστε το έγγραφο.</p> <p>Είναι η εκτύπωση ελαφριά;</p> | Μεταβείτε στο βήμα 7. | Το πρόβλημα επιλύθηκε. |
| <p>Βήμα 7</p> <p>Ελέγξτε την κατάσταση της μονάδας απεικόνισης. Από τον πίνακα ελέγχου, μεταβείτε στις επιλογές:</p> <p>Κατάσταση/Αναλώσιμα > Αναλώσιμα</p> <p>Πλησιάζει η μονάδα απεικόνισης προς το τέλος της ζωής της;</p> | Μεταβείτε στο βήμα 8. | Επικοινωνήστε με την τεχνική υποστήριξη . |
| <p>Βήμα 8</p> <p>α Αντικαταστήστε τη μονάδα απεικόνισης.</p> <p>β Εκτυπώστε το έγγραφο.</p> <p>Είναι η εκτύπωση ελαφριά;</p> | Επικοινωνήστε με την τεχνική υποστήριξη . | Το πρόβλημα επιλύθηκε. |

Διάστικτη εκτύπωση και κουκκίδες



Σημ.: Προτού επιλύσετε το πρόβλημα, εκτυπώστε τις δοκιμαστικές σελίδες ποιότητας εκτύπωσης. Από τον πίνακα ελέγχου, μεταβείτε στο στοιχείο **Ρυθμίσεις > Αντιμετώπιση προβλημάτων > Δοκιμαστικές**

σελίδες ποιότητας εκτύπωσης. Για μοντέλα εκτυπωτή χωρίς οθόνη αφής, πατήστε **OK**, για να περιγηθείτε στις ρυθμίσεις.

| Ενέργεια | Ναι | Όχι |
|---|---|---|
| <p>Βήμα 1</p> <p>α Ελέγξτε αν ο εκτυπωτής χρησιμοποιεί αυθεντική και υποστηριζόμενη κασέτα τόνερ της Lexmark.</p> <p>Σημ.: Αν η κασέτα δεν υποστηρίζεται, εγκαταστήστε μια κασέτα που να υποστηρίζεται.</p> <p>β Εκτυπώστε το έγγραφο.</p> <p>Είναι διάστικτη η εκτύπωση;</p> | Μεταβείτε στο βήμα 2. | Το πρόβλημα επιλύθηκε. |
| <p>Βήμα 2</p> <p>Ελέγξτε εάν ο εκτυπωτής έχει μολυνθεί από διαρροή τόνερ.</p> <p>Υπάρχει διαρροή τόνερ στον εκτυπωτή;</p> | Μεταβείτε στο βήμα 3. | Επικοινωνήστε με την τεχνική υποστήριξη . |
| <p>Βήμα 3</p> <p>Ελέγξτε την κατάσταση της μονάδας απεικόνισης. Από τον πίνακα ελέγχου, μεταβείτε στις επιλογές:</p> <p>Κατάσταση/Αναλώσιμα > Αναλώσιμα</p> <p>Πλησιάζει η μονάδα απεικόνισης προς το τέλος της ζωής της;</p> | Μεταβείτε στο βήμα 4. | Επικοινωνήστε με την τεχνική υποστήριξη . |
| <p>Βήμα 4</p> <p>α Αντικαταστήστε τη μονάδα απεικόνισης.</p> <p>β Εκτυπώστε το έγγραφο.</p> <p>Είναι διάστικτη η εκτύπωση;</p> | Επικοινωνήστε με την τεχνική υποστήριξη . | Το πρόβλημα επιλύθηκε. |

Κύρτωση χαρτιού



Σημ.: Προτού επιλύσετε το πρόβλημα, εκτυπώστε τις δοκιμαστικές σελίδες ποιότητας εκτύπωσης. Από τον πίνακα ελέγχου, μεταβείτε στο στοιχείο **Ρυθμίσεις > Αντιμετώπιση προβλημάτων > Δοκιμαστικές**

σελίδες ποιότητας εκτύπωσης. Για μοντέλα εκτυπωτή χωρίς οθόνη αφής, πατήστε **OK** για να περιγηθείτε στις ρυθμίσεις.

| Ενέργεια | Ναι | Όχι |
|---|-----------------------|------------------------|
| <p>Βήμα 1</p> <p>α Ελέγξτε αν ο εκτυπωτής χρησιμοποιεί αυθεντική και υποστηριζόμενη κασέτα τόνερ της Lexmark.</p> <p>Σημ.: Αν η κασέτα δεν υποστηρίζεται, εγκαταστήστε μια κασέτα που να υποστηρίζεται.</p> <p>β Εκτυπώστε το έγγραφο.</p> <p>Κυρτώνεται το χαρτί;</p> | Μεταβείτε στο βήμα 2. | Το πρόβλημα επιλύθηκε. |
| <p>Βήμα 2</p> <p>α Ρυθμίστε τους οδηγούς της θήκης στη σωστή θέση για το τοποθετημένο χαρτί.</p> <p>β Εκτυπώστε το έγγραφο.</p> <p>Κυρτώνεται το χαρτί;</p> | Μεταβείτε στο βήμα 3. | Το πρόβλημα επιλύθηκε. |
| <p>Βήμα 3</p> <p>α Ανάλογα με το λειτουργικό σύστημα που χρησιμοποιείτε, καθορίστε το μέγεθος και τον τύπο του χαρτιού από τις Προτιμήσεις εκτύπωσης ή από το παράθυρο διαλόγου Εκτύπωση.</p> <p>Σημειώσεις:</p> <ul style="list-style-type: none"> • Βεβαιωθείτε ότι οι ρυθμίσεις αντιστοιχούν στο χαρτί που έχει τοποθετηθεί στη θήκη. • Μπορείτε επίσης να αλλάξετε τις ρυθμίσεις στον πίνακα ελέγχου του εκτυπωτή. <p>β Εκτυπώστε το έγγραφο.</p> <p>Κυρτώνεται το χαρτί;</p> | Μεταβείτε στο βήμα 4. | Το πρόβλημα επιλύθηκε. |
| <p>Βήμα 4</p> <p>α Αφαιρέστε το χαρτί από το τη θήκη και γυρίστε το ανάποδα.</p> <p>β Εκτυπώστε το έγγραφο.</p> <p>Κυρτώνεται το χαρτί;</p> | Μεταβείτε στο βήμα 5. | Το πρόβλημα επιλύθηκε. |

| Ενέργεια | Ναι | Όχι |
|---|---|------------------------|
| <p>Βήμα 5</p> <p>α Τοποθετήστε χαρτί από νέα συσκευασία.</p> <p>Σημ.: Το χαρτί έχει απορροφήσει υγρασία λόγω του εξαιρετικά υγρού περιβάλλοντος. Να αποθηκεύετε το χαρτί στην αρχική του συσκευασία μέχρι να το χρησιμοποιήσετε.</p> <p>β Εκτυπώστε το έγγραφο.</p> <p>Κυρτώνεται το χαρτί;</p> | Μεταβείτε στο βήμα 6. | Το πρόβλημα επιλύθηκε. |
| <p>Βήμα 6</p> <p>α Βεβαιωθείτε ότι υποστηρίζεται το χαρτί που τοποθετήθηκε.</p> <p>Σημ.: Αν όχι, τοποθετήστε ένα χαρτί που να υποστηρίζεται.</p> <p>β Εκτυπώστε το έγγραφο.</p> <p>Κυρτώνεται το χαρτί;</p> | Επικοινωνήστε με την υποστήριξη πελατών . | Το πρόβλημα επιλύθηκε. |

Παραμορφωμένη ή λοξή εκτύπωση



Σημ.: Προτού επιλύσετε το πρόβλημα, εκτυπώστε τις δοκιμαστικές σελίδες ποιότητας εκτύπωσης. Από τον πίνακα ελέγχου, μεταβείτε στο στοιχείο **Ρυθμίσεις > Αντιμετώπιση προβλημάτων > Δοκιμαστικές σελίδες ποιότητας εκτύπωσης**. Για μοντέλα εκτυπωτή χωρίς οθόνη αφής, πατήστε **OK** για να περιηγηθείτε στις ρυθμίσεις.

| Ενέργεια | Ναι | Όχι |
|---|-----------------------|------------------------|
| <p>Βήμα 1</p> <p>α Ρυθμίστε τους οδηγούς της θήκης στη σωστή θέση για το τοποθετημένο χαρτί.</p> <p>β Εκτυπώστε το έγγραφο.</p> <p>Είναι η εκτύπωση παραμορφωμένη ή λοξή;</p> | Μεταβείτε στο βήμα 2. | Το πρόβλημα επιλύθηκε. |
| <p>Βήμα 2</p> <p>α Βεβαιωθείτε ότι υποστηρίζεται το χαρτί που τοποθετήθηκε.</p> <p>Σημ.: Αν όχι, τοποθετήστε ένα χαρτί που να υποστηρίζεται.</p> <p>β Εκτυπώστε το έγγραφο.</p> <p>Είναι η εκτύπωση παραμορφωμένη ή λοξή;</p> | Μεταβείτε στο βήμα 3. | Το πρόβλημα επιλύθηκε. |

| Ενέργεια | Ναι | Όχι |
|--|---|------------------------|
| <p>Βήμα 3</p> <p>α Ελέγξτε το λάστιχο συλλογής της θήκης για τυχόν σημάδια ζημιάς ή βρωμιάς και αντικαταστήστε το αν χρειάζεται.</p> <p>β Εκτυπώστε το έγγραφο.</p> <p>Είναι η εκτύπωση παραμορφωμένη ή λοξή;</p> | Επικοινωνήστε με την υποστήριξη πελατών . | Το πρόβλημα επιλύθηκε. |

Τελείως μαύρες σελίδες



Σημ.: Προτού επιλύσετε το πρόβλημα, εκτυπώστε τις δοκιμαστικές σελίδες ποιότητας εκτύπωσης. Από τον πίνακα ελέγχου, μεταβείτε στο στοιχείο **Ρυθμίσεις > Αντιμετώπιση προβλημάτων > Δοκιμαστικές σελίδες ποιότητας εκτύπωσης**. Για μοντέλα εκτυπωτή χωρίς οθόνη αφής, πατήστε **OK** για να περιηγηθείτε στις ρυθμίσεις.

| Ενέργεια | Ναι | Όχι |
|--|-----------------------|------------------------|
| <p>Βήμα 1</p> <p>α Ελέγξτε αν ο εκτυπωτής χρησιμοποιεί αυθεντική και υποστηριζόμενη κασέτα τόνερ της Lexmark.</p> <p>Σημ.: Αν η κασέτα τόνερ δεν υποστηρίζεται, εγκαταστήστε μια κασέτα που να υποστηρίζεται.</p> <p>β Εκτυπώστε το έγγραφο.</p> <p>Εξακολουθεί ο εκτυπωτής να εκτυπώνει τελείως μαύρες σελίδες;</p> | Μεταβείτε στο βήμα 2. | Το πρόβλημα επιλύθηκε. |
| <p>Βήμα 2</p> <p>α Αφαιρέστε τη μονάδα απεικόνισης και τοποθετήστε την ξανά στη θέση της.</p> <p>Προειδοποίηση—Πιθανή βλάβη: Μην εκθέτετε τη μονάδα απεικόνισης στο άμεσο φως για περισσότερα από 10 λεπτά. Η εκτεταμένη έκθεση στο φως μπορεί να προκαλέσει προβλήματα στην ποιότητα εκτύπωσης.</p> <p>Προειδοποίηση—Πιθανή βλάβη: Μην αγγίζετε το τύμπανο του φωτοαγωγού που βρίσκεται κάτω από τη μονάδα απεικόνισης. Αν το κάνετε, μπορεί να επηρεαστεί η ποιότητα εκτύπωσης των μελλοντικών εργασιών.</p> <p>β Εκτυπώστε το έγγραφο.</p> <p>Εξακολουθεί ο εκτυπωτής να εκτυπώνει τελείως μαύρες σελίδες;</p> | Μεταβείτε στο βήμα 3. | Το πρόβλημα επιλύθηκε. |

| Ενέργεια | Ναι | Όχι |
|--|---|-------------------------------|
| <p>Βήμα 3</p> <p>α Αφαιρέστε τη μονάδα απεικόνισης.</p> <p>Προειδοποίηση—Πιθανή βλάβη: Μην εκθέτετε τη μονάδα απεικόνισης στο άμεσο φως για περισσότερα από 10 λεπτά. Η εκτεταμένη έκθεση στο φως μπορεί να προκαλέσει προβλήματα στην ποιότητα εκτύπωσης.</p> <p>Προειδοποίηση—Πιθανή βλάβη: Μην αγγίζετε το τύμπανο του φωτοαγωγού που βρίσκεται κάτω από τη μονάδα απεικόνισης. Αν το κάνετε, μπορεί να επηρεαστεί η ποιότητα εκτύπωσης των μελλοντικών εργασιών.</p> <p>β Αφαιρέστε τυχόν υλικό συσκευασίας που έχει παραμείνει στη μονάδα απεικόνισης.</p> <div data-bbox="402 695 776 1226" style="text-align: center;"> </div> <p>Σημ.: Φροντίστε να απομακρύνετε οποιοδήποτε εμπόδιο ανάμεσα στον κύλινδρο φόρτισης και στο τύμπανο του φωτοαγωγού.</p> <p>γ Τοποθετήστε τη μονάδα απεικόνισης.</p> <p>δ Εκτυπώστε το έγγραφο.</p> <p>Εξακολουθεί ο εκτυπωτής να εκτυπώνει τελείως μαύρες σελίδες;</p> | <p>Μεταβείτε στο βήμα 4.</p> | <p>Το πρόβλημα επιλύθηκε.</p> |
| <p>Βήμα 4</p> <p>Ελέγξτε αν έχει υποστεί ζημιά η μονάδα απεικόνισης.</p> <p>Δεν έχει υποστεί ζημιά η μονάδα απεικόνισης;</p> | <p>Επικοινωνήστε με την τεχνική υποστήριξη.</p> | <p>Μεταβείτε στο βήμα 5.</p> |
| <p>Βήμα 5</p> <p>α Αντικαταστήστε τη μονάδα απεικόνισης.</p> <p>β Εκτυπώστε το έγγραφο.</p> <p>Εξακολουθεί ο εκτυπωτής να εκτυπώνει τελείως μαύρες σελίδες;</p> | <p>Επικοινωνήστε με την τεχνική υποστήριξη.</p> | <p>Το πρόβλημα επιλύθηκε.</p> |

Υπάρχει κομμένο κείμενο ή εικόνες



Σημ.: Προτού επιλύσετε το πρόβλημα, εκτυπώστε τις δοκιμαστικές σελίδες ποιότητας εκτύπωσης. Από τον πίνακα ελέγχου, μεταβείτε στο στοιχείο **Ρυθμίσεις > Αντιμετώπιση προβλημάτων > Δοκιμαστικές**

σελίδες ποιότητας εκτύπωσης. Για μοντέλα εκτυπωτή χωρίς οθόνη αφής, πατήστε **OK** για να περιηγηθείτε στις ρυθμίσεις.

| Ενέργεια | Ναι | Όχι |
|--|-----------------------|------------------------|
| <p>Βήμα 1</p> <p>α Ελέγξτε αν ο εκτυπωτής χρησιμοποιεί αυθεντική και υποστηριζόμενη κασέτα τόνερ της Lexmark.</p> <p>Σημ.: Αν η κασέτα τόνερ δεν υποστηρίζεται, εγκαταστήστε μια κασέτα που να υποστηρίζεται.</p> <p>β Εκτυπώστε το έγγραφο.</p> <p>Είναι κομμένο το κείμενο ή οι εικόνες;</p> | Μεταβείτε στο βήμα 2. | Το πρόβλημα επιλύθηκε. |
| <p>Βήμα 2</p> <p>α Αφαιρέστε τη μονάδα απεικόνισης και τοποθετήστε την ξανά στη θέση της.</p> <p>Προειδοποίηση—Πιθανή βλάβη: Μην εκθέτετε τη μονάδα απεικόνισης στο άμεσο φως για περισσότερα από 10 λεπτά. Η εκτεταμένη έκθεση στο φως μπορεί να προκαλέσει προβλήματα στην ποιότητα εκτύπωσης.</p> <p>Προειδοποίηση—Πιθανή βλάβη: Μην αγγίζετε το τύμπανο του φωτοαγωγού που βρίσκεται κάτω από τη μονάδα απεικόνισης. Αν το κάνετε, μπορεί να επηρεαστεί η ποιότητα εκτύπωσης των μελλοντικών εργασιών.</p> <p>β Εκτυπώστε το έγγραφο.</p> <p>Είναι κομμένο το κείμενο ή οι εικόνες;</p> | Μεταβείτε στο βήμα 3. | Το πρόβλημα επιλύθηκε. |

| Ενέργεια | Ναι | Όχι |
|--|---|-------------------------------|
| <p>Βήμα 3</p> <p>α Αφαιρέστε τη μονάδα απεικόνισης.</p> <p>Προειδοποίηση—Πιθανή βλάβη: Μην εκθέτετε τη μονάδα απεικόνισης στο άμεσο φως για περισσότερα από 10 λεπτά. Η εκτεταμένη έκθεση στο φως μπορεί να προκαλέσει προβλήματα στην ποιότητα εκτύπωσης.</p> <p>Προειδοποίηση—Πιθανή βλάβη: Μην αγγίζετε το τύμπανο του φωτοαγωγού που βρίσκεται κάτω από τη μονάδα απεικόνισης. Αν το κάνετε, μπορεί να επηρεαστεί η ποιότητα εκτύπωσης των μελλοντικών εργασιών.</p> <p>β Αφαιρέστε τυχόν υλικό συσκευασίας που έχει παραμείνει στη μονάδα απεικόνισης.</p> <div data-bbox="402 695 776 1224" style="text-align: center;"> </div> <p>Σημ.: Φροντίστε να απομακρύνετε οποιοδήποτε εμπόδιο ανάμεσα στον κύλινδρο φόρτισης και στο τύμπανο του φωτοαγωγού.</p> <p>γ Τοποθετήστε τη μονάδα απεικόνισης.</p> <p>δ Εκτυπώστε το έγγραφο.</p> <p>Είναι κομμένο το κείμενο ή οι εικόνες;</p> | <p>Μεταβείτε στο βήμα 4.</p> | <p>Το πρόβλημα επιλύθηκε.</p> |
| <p>Βήμα 4</p> <p>α Αντικαταστήστε τη μονάδα απεικόνισης.</p> <p>β Εκτυπώστε το έγγραφο.</p> <p>Είναι κομμένο το κείμενο ή οι εικόνες;</p> | <p>Επικοινωνήστε με την τεχνική υποστήριξη.</p> | <p>Το πρόβλημα επιλύθηκε.</p> |

Το τόνερ ξεθωριάζει εύκολα

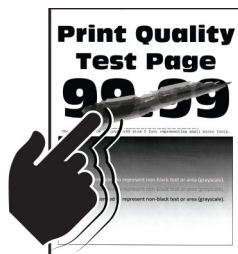

Σημ.: Προτού επιλύσετε το πρόβλημα, εκτυπώστε τις δοκιμαστικές σελίδες ποιότητας εκτύπωσης. Από τον πίνακα ελέγχου, μεταβείτε στο στοιχείο **Ρυθμίσεις > Αντιμετώπιση προβλημάτων > Δοκιμαστικές σελίδες ποιότητας εκτύπωσης**. Για μοντέλα εκτυπωτή χωρίς οθόνη αφής, πατήστε **OK** για να περιγηθείτε στις ρυθμίσεις.

| Ενέργεια | Ναι | Όχι |
|---|---|------------------------|
| <p>Βήμα 1</p> <p>α Ελέγξτε αν ο εκτυπωτής χρησιμοποιεί αυθεντική και υποστηριζόμενη κασέτα τόνερ της Lexmark.</p> <p>Σημ.: Αν η κασέτα δεν υποστηρίζεται, εγκαταστήστε μια κασέτα που να υποστηρίζεται.</p> <p>β Εκτυπώστε το έγγραφο.</p> <p>Ξεβάφει το τόνερ εύκολα αν τρίψετε το χαρτί;</p> | Μεταβείτε στο βήμα 2. | Το πρόβλημα επιλύθηκε. |
| <p>Βήμα 2</p> <p>α Ανάλογα με το λειτουργικό σύστημα που χρησιμοποιείτε, προσδιορίστε τον τύπο χαρτιού από τις Προτιμήσεις εκτύπωσης ή από το παράθυρο διαλόγου "Εκτύπωση".</p> <p>Σημειώσεις:</p> <ul style="list-style-type: none"> • Βεβαιωθείτε ότι η ρύθμιση αντιστοιχεί στο χαρτί που έχει τοποθετηθεί. • Μπορείτε επίσης να αλλάξετε τη ρύθμιση στον πίνακα ελέγχου του εκτυπωτή. <p>β Εκτυπώστε το έγγραφο.</p> <p>Ξεβάφει το τόνερ εύκολα αν τρίψετε το χαρτί;</p> | Μεταβείτε στο βήμα 3. | Το πρόβλημα επιλύθηκε. |
| <p>Βήμα 3</p> <p>α Αφαιρέστε και τοποθετήστε ξανά τη μονάδα τήξης.</p> <p>β Εκτυπώστε το έγγραφο.</p> <p>Ξεβάφει το τόνερ εύκολα αν τρίψετε το χαρτί;</p> | Επικοινωνήστε με την υποστήριξη πελατών . | Το πρόβλημα επιλύθηκε. |

Οριζόντιες αχνές λωρίδες



Σημ.: Προτού επιλύσετε το πρόβλημα, εκτυπώστε τις δοκιμαστικές σελίδες ποιότητας εκτύπωσης. Από τον πίνακα ελέγχου, μεταβείτε στο στοιχείο **Ρυθμίσεις > Αντιμετώπιση προβλημάτων > Δοκιμαστικές**

σελίδες ποιότητας εκτύπωσης. Για μοντέλα εκτυπωτή χωρίς οθόνη αφής, πατήστε **OK**, για να περιηγηθείτε στις ρυθμίσεις.

| Ενέργεια | Ναι | Όχι |
|--|---|------------------------|
| <p>Βήμα 1</p> <p>α Ελέγξτε αν ο εκτυπωτής χρησιμοποιεί αυθεντική και υποστηριζόμενη κασέτα τόνερ της Lexmark.</p> <p>Σημ.: Αν η κασέτα δεν υποστηρίζεται, εγκαταστήστε μια κασέτα που να υποστηρίζεται.</p> <p>β Εκτυπώστε το έγγραφο.</p> <p>Εμφανίζονται αχνές οριζόντιες λωρίδες στις εκτυπώσεις;</p> | Μεταβείτε στο βήμα 2. | Το πρόβλημα επιλύθηκε. |
| <p>Βήμα 2</p> <p>α Απενεργοποιήστε τον εκτυπωτή, περιμένετε περίπου 10 δευτερόλεπτα και ενεργοποιήστε τον ξανά.</p> <p>β Εκτυπώστε το έγγραφο.</p> <p>Εμφανίζονται αχνές οριζόντιες λωρίδες στις εκτυπώσεις;</p> | Επικοινωνήστε με την Τεχνική Υποστήριξη . | Το πρόβλημα επιλύθηκε. |

Κατακόρυφες αχνές λωρίδες



Σημ.: Προτού επιλύσετε το πρόβλημα, εκτυπώστε τις δοκιμαστικές σελίδες ποιότητας εκτύπωσης. Από τον πίνακα ελέγχου, μεταβείτε στο στοιχείο **Ρυθμίσεις > Αντιμετώπιση προβλημάτων > Δοκιμαστικές**

σελίδες ποιότητας εκτύπωσης. Για μοντέλα εκτυπωτή χωρίς οθόνη αφής, πατήστε **OK** για να περιηγηθείτε στις ρυθμίσεις.

| Ενέργεια | Ναι | Όχι |
|--|---|------------------------|
| <p>α Ελέγξτε αν ο εκτυπωτής χρησιμοποιεί αυθεντική και υποστηριζόμενη κασέτα τόνερ της Lexmark.</p> <p>Σημ.: Αν η κασέτα δεν υποστηρίζεται, εγκαταστήστε μια κασέτα που να υποστηρίζεται.</p> <p>β Εκτυπώστε το έγγραφο.</p> <p>Εμφανίζονται κατακόρυφες αχνές λωρίδες στις εκτυπώσεις;</p> | Επικοινωνήστε με την υποστήριξη πελατών . | Το πρόβλημα επιλύθηκε. |

Κατακόρυφες λευκές γραμμές



Σημ.: Προτού επιλύσετε το πρόβλημα, εκτυπώστε τις δοκιμαστικές σελίδες ποιότητας εκτύπωσης. Από τον πίνακα ελέγχου, μεταβείτε στο στοιχείο **Ρυθμίσεις > Αντιμετώπιση προβλημάτων > Δοκιμαστικές**

σελίδες ποιότητας εκτύπωσης. Για μοντέλα εκτυπωτή χωρίς οθόνη αφής, πατήστε **OK**, για να περιηγηθείτε στις ρυθμίσεις.

| Ενέργεια | Ναι | Όχι |
|--|---|------------------------|
| <p>Βήμα 1</p> <p>α Ελέγξτε αν ο εκτυπωτής χρησιμοποιεί αυθεντική και υποστηριζόμενη κασέτα τόνερ της Lexmark.</p> <p>Σημ.: Αν η κασέτα δεν υποστηρίζεται, εγκαταστήστε μια κασέτα που να υποστηρίζεται.</p> <p>β Εκτυπώστε το έγγραφο.</p> <p>Εμφανίζονται κατακόρυφες λευκές γραμμές στις εκτυπώσεις;</p> | Μεταβείτε στο βήμα 2. | Το πρόβλημα επιλύθηκε. |
| <p>Βήμα 2</p> <p>Διόρθωση προβλημάτων αργής εκτύπωσης. Για περισσότερες πληροφορίες, δείτε “Αργή εκτύπωση” στη σελίδα 190.</p> <p>Εμφανίζονται κατακόρυφες λευκές γραμμές στις εκτυπώσεις;</p> | Μεταβείτε στο βήμα 3. | Το πρόβλημα επιλύθηκε. |
| <p>Βήμα 3</p> <p>α Αντικαταστήστε τη μονάδα απεικόνισης.</p> <p>β Εκτυπώστε το έγγραφο.</p> <p>Εμφανίζονται κατακόρυφες λευκές γραμμές στις εκτυπώσεις;</p> | Επικοινωνήστε με την τεχνική υποστήριξη . | Το πρόβλημα επιλύθηκε. |

Κατακόρυφες σκούρες λωρίδες

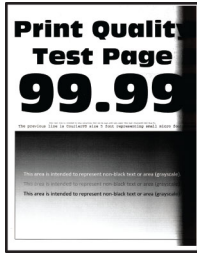

Σημ.: Προτού επιλύσετε το πρόβλημα, εκτυπώστε τις δοκιμαστικές σελίδες ποιότητας εκτύπωσης. Από τον πίνακα ελέγχου, μεταβείτε στο στοιχείο **Ρυθμίσεις > Αντιμετώπιση προβλημάτων > Δοκιμαστικές σελίδες ποιότητας εκτύπωσης**. Για μοντέλα εκτυπωτή χωρίς οθόνη αφής, πατήστε **OK** για να περιηγηθείτε στις ρυθμίσεις.

| Ενέργεια | Ναι | Όχι |
|--|-----------------------|------------------------|
| <p>Βήμα 1</p> <p>α Ελέγξτε αν ο εκτυπωτής χρησιμοποιεί αυθεντική και υποστηριζόμενη κασέτα τόνερ της Lexmark.</p> <p>Σημ.: Αν η κασέτα τόνερ δεν υποστηρίζεται, εγκαταστήστε μια κασέτα που να υποστηρίζεται.</p> <p>β Εκτυπώστε το έγγραφο.</p> <p>Εμφανίζονται κατακόρυφες σκούρες λωρίδες στις εκτυπώσεις;</p> | Μεταβείτε στο βήμα 2. | Το πρόβλημα επιλύθηκε. |
| <p>Βήμα 2</p> <p>α Αφαιρέστε πρώτα την κασέτα του τόνερ και μετά τη μονάδα απεικόνισης.</p> <p>Προειδοποίηση—Πιθανή βλάβη: Μην εκθέτετε τη μονάδα απεικόνισης στο άμεσο φως για περισσότερα από 10 λεπτά. Η εκτεταμένη έκθεση στο φως μπορεί να προκαλέσει προβλήματα στην ποιότητα εκτύπωσης.</p> <p>Προειδοποίηση—Πιθανή βλάβη: Μην αγγίζετε το τύμπανο του φωτοαγωγού που βρίσκεται κάτω από τη μονάδα απεικόνισης. Αν το κάνετε, μπορεί να επηρεαστεί η ποιότητα εκτύπωσης των μελλοντικών εργασιών.</p> <p>β Τοποθετήστε πρώτα τη μονάδα απεικόνισης και μετά την κασέτα.</p> <p>γ Εκτυπώστε το έγγραφο.</p> <p>Εμφανίζονται κατακόρυφες σκούρες λωρίδες στις εκτυπώσεις;</p> | Μεταβείτε στο βήμα 3. | Το πρόβλημα επιλύθηκε. |

| Ενέργεια | Ναι | Όχι |
|---|---|-------------------------------|
| <p>Βήμα 3</p> <p>α Αφαιρέστε τη μονάδα απεικόνισης.</p> <p>Προειδοποίηση—Πιθανή βλάβη: Μην εκθέτετε τη μονάδα απεικόνισης στο άμεσο φως για περισσότερα από 10 λεπτά. Η εκτεταμένη έκθεση στο φως μπορεί να προκαλέσει προβλήματα στην ποιότητα εκτύπωσης.</p> <p>Προειδοποίηση—Πιθανή βλάβη: Μην αγγίζετε το τύμπανο του φωτοαγωγού που βρίσκεται κάτω από τη μονάδα απεικόνισης. Αν το κάνετε, μπορεί να επηρεαστεί η ποιότητα εκτύπωσης των μελλοντικών εργασιών.</p> <p>β Αφαιρέστε τυχόν υλικό συσκευασίας που έχει παραμείνει στη μονάδα απεικόνισης.</p> <div data-bbox="402 695 776 1226" style="text-align: center;"> </div> <p>Σημ.: Φροντίστε να απομακρύνετε οποιοδήποτε εμπόδιο ανάμεσα στον κύλινδρο φόρτισης και στο τύμπανο του φωτοαγωγού.</p> <p>γ Τοποθετήστε τη μονάδα απεικόνισης.</p> <p>δ Εκτυπώστε το έγγραφο.</p> <p>Εμφανίζονται κατακόρυφες σκούρες λωρίδες στις εκτυπώσεις;</p> | <p>Μεταβείτε στο βήμα 4.</p> | <p>Το πρόβλημα επιλύθηκε.</p> |
| <p>Βήμα 4</p> <p>α Ελέγξτε αν εισέρχεται κάποιο δυνατό φως από τη δεξιά πλευρά του εκτυπωτή και μετακινήστε τον αν είναι απαραίτητο.</p> <p>β Εκτυπώστε το έγγραφο.</p> <p>Εμφανίζονται κατακόρυφες σκούρες λωρίδες στις εκτυπώσεις;</p> | <p>Επικοινωνήστε με την υποστήριξη πελατών.</p> | <p>Το πρόβλημα επιλύθηκε.</p> |

Κατακόρυφες σκούρες γραμμές ή λωρίδες



Σημ.: Προτού επιλύσετε το πρόβλημα, εκτυπώστε τις δοκιμαστικές σελίδες ποιότητας εκτύπωσης. Από τον πίνακα ελέγχου, μεταβείτε στο στοιχείο **Ρυθμίσεις > Αντιμετώπιση προβλημάτων > Δοκιμαστικές**

σελίδες ποιότητας εκτύπωσης. Για μοντέλα εκτυπωτή χωρίς οθόνη αφής, πατήστε **OK** για να περιγηθείτε στις ρυθμίσεις.

| Ενέργεια | Ναι | Όχι |
|---|---|------------------------|
| <p>Βήμα 1</p> <p>α Ελέγξτε αν ο εκτυπωτής χρησιμοποιεί αυθεντική και υποστηριζόμενη κασέτα τόνερ της Lexmark.</p> <p>Σημ.: Αν η κασέτα τόνερ δεν υποστηρίζεται, εγκαταστήστε μια κασέτα που να υποστηρίζεται.</p> <p>β Εκτυπώστε το έγγραφο.</p> <p>Εμφανίζονται στις εκτυπώσεις κατακόρυφες σκούρες γραμμές ή λωρίδες;</p> | Μεταβείτε στο βήμα 2. | Το πρόβλημα επιλύθηκε. |
| <p>Βήμα 2</p> <p>α Αφαιρέστε τη μονάδα απεικόνισης και επανατοποθετήστε τη.</p> <p>Προειδοποίηση—Πιθανή βλάβη: Μην εκθέτετε τη μονάδα απεικόνισης στο άμεσο φως για περισσότερα από 10 λεπτά. Η παρατεταμένη έκθεση στο φως μπορεί να προκαλέσει προβλήματα στην ποιότητα εκτύπωσης.</p> <p>Προειδοποίηση—Πιθανή βλάβη: Μην αγγίζετε το τύμπανο του φωτοαγωγού που βρίσκεται κάτω από τη μονάδα απεικόνισης. Αν το κάνετε, μπορεί να επηρεαστεί η ποιότητα εκτύπωσης των μελλοντικών εργασιών.</p> <p>β Εκτυπώστε το έγγραφο.</p> <p>Εμφανίζονται στις εκτυπώσεις κατακόρυφες σκούρες γραμμές ή λωρίδες;</p> | Μεταβείτε στο βήμα 3. | Το πρόβλημα επιλύθηκε. |
| <p>Βήμα 3</p> <p>α Αντικαταστήστε τη μονάδα απεικόνισης.</p> <p>β Εκτυπώστε το έγγραφο.</p> <p>Εμφανίζονται στις εκτυπώσεις κατακόρυφες σκούρες γραμμές ή λωρίδες;</p> | Επικοινωνήστε με την τεχνική υποστήριξη . | Το πρόβλημα επιλύθηκε. |

Κατακόρυφες σκούρες λωρίδες και μη εκτύπωση τμημάτων

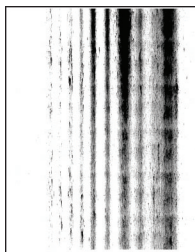

Σημ.: Προτού επιλύσετε το πρόβλημα, εκτυπώστε τις δοκιμαστικές σελίδες ποιότητας εκτύπωσης. Από τον πίνακα ελέγχου, μεταβείτε στο στοιχείο **Ρυθμίσεις > Αντιμετώπιση προβλημάτων > Δοκιμαστικές**

σελίδες ποιότητας εκτύπωσης. Για μοντέλα εκτυπωτή χωρίς οθόνη αφής, πατήστε  για να περιηγηθείτε στις ρυθμίσεις.

| Ενέργεια | Ναι | Όχι |
|--|---|-------------------------------|
| <p>Βήμα 1</p> <p>α Αφαιρέστε τη μονάδα απεικόνισης.</p> <p>Προειδοποίηση—Πιθανή βλάβη: Μην εκθέτετε τη μονάδα απεικόνισης στο άμεσο φως για περισσότερα από 10 λεπτά. Η εκτεταμένη έκθεση στο φως μπορεί να προκαλέσει προβλήματα στην ποιότητα εκτύπωσης.</p> <p>Προειδοποίηση—Πιθανή βλάβη: Μην αγγίζετε το τύμπανο του φωτοαγωγού που βρίσκεται κάτω από τη μονάδα απεικόνισης. Αν το κάνετε, μπορεί να επηρεαστεί η ποιότητα εκτύπωσης των μελλοντικών εργασιών.</p> <p>β Αφαιρέστε τυχόν υλικό συσκευασίας που έχει παραμείνει στη μονάδα απεικόνισης.</p> <div data-bbox="402 709 776 1234" style="text-align: center;"> </div> <p>Σημ.: Φροντίστε να απομακρύνετε οποιοδήποτε εμπόδιο ανάμεσα στον κύλινδρο φόρτισης και στο τύμπανο του φωτοαγωγού.</p> <p>γ Τοποθετήστε τη μονάδα απεικόνισης.</p> <p>δ Εκτυπώστε το έγγραφο.</p> <p>Εμφανίζονται στις εκτυπώσεις κατακόρυφες σκούρες λωρίδες και δεν εκτυπώνονται καθόλου κάποιες εικόνες;</p> | <p>Μεταβείτε στο βήμα 2.</p> | <p>Το πρόβλημα επιλύθηκε.</p> |
| <p>Βήμα 2</p> <p>α Ελέγξτε αν ο εκτυπωτής χρησιμοποιεί αυθεντική και υποστηριζόμενη κασέτα τόνερ της Lexmark.</p> <p>Σημ.: Αν η κασέτα τόνερ δεν υποστηρίζεται, εγκαταστήστε μια κασέτα που να υποστηρίζεται.</p> <p>β Εκτυπώστε το έγγραφο.</p> <p>Εμφανίζονται στις εκτυπώσεις κατακόρυφες σκούρες λωρίδες και δεν εκτυπώνονται καθόλου κάποιες εικόνες;</p> | <p>Επικοινωνήστε με την υποστήριξη πελατών.</p> | <p>Το πρόβλημα επιλύθηκε.</p> |

Επαναλαμβανόμενα ελαττώματα



Σημ.: Προτού επιλύσετε το πρόβλημα, εκτυπώστε τις δοκιμαστικές σελίδες ποιότητας εκτύπωσης. Από τον πίνακα ελέγχου, μεταβείτε στο στοιχείο **Ρυθμίσεις > Αντιμετώπιση προβλημάτων > Δοκιμαστικές**

σελίδες ποιότητας εκτύπωσης. Για μοντέλα εκτυπωτή χωρίς οθόνη αφής, πατήστε **OK** για να περιηγηθείτε στις ρυθμίσεις.



| Ενέργεια | Ναι | Όχι |
|--|---|--|
| <p>Βήμα 1 Χρησιμοποιώντας τις δοκιμαστικές σελίδες ποιότητας εκτύπωσης, ελέγξτε αν η απόσταση μεταξύ των επαναλαμβανόμενων ελαττωμάτων ισούται με οποιαδήποτε από τις εξής:</p> <ul style="list-style-type: none"> • 96,8 χιλ. (3,81 ίν.) • 47,8 χιλ. (1,88 ίν.) • 28,5 χιλ. (1,12 ίν.) <p>Αντιστοιχεί η απόσταση μεταξύ των επαναλαμβανόμενων ελαττωμάτων με οποιαδήποτε από αυτές τις μετρήσεις;</p> | Μεταβείτε στο βήμα 2. | Σημειώστε την απόσταση και επικοινωνήστε με την υποστήριξη πελατών . |
| <p>Βήμα 2 α Αντικαταστήστε τη μονάδα απεικόνισης. β Εκτυπώστε το έγγραφο.</p> <p>Εμφανίζονται τα επαναλαμβανόμενα ελαττώματα;</p> | Επικοινωνήστε με την υποστήριξη πελατών . | Το πρόβλημα επιλύθηκε. |

Δεν εκτυπώνονται εμπιστευτικά και άλλα έγγραφα σε αναμονή

| Ενέργεια | Ναι | Όχι |
|--|------------------------|-----------------------|
| <p>Βήμα 1 α Από τον πίνακα ελέγχου, ελέγξτε αν τα έγγραφα εμφανίζονται στη λίστα εργασιών σε αναμονή. Σημ.: Αν τα έγγραφα εμφανίζονται, εκτυπώστε τα έγγραφα με τις επιλογές Εκτύπωση και Αναμονή. β Εκτυπώστε τα έγγραφα.</p> <p>Εκτυπώνονται τα έγγραφα;</p> | Το πρόβλημα επιλύθηκε. | Μεταβείτε στο βήμα 2. |

| Ενέργεια | Ναι | Όχι |
|---|-------------------------------|---|
| <p>Βήμα 2 Η εργασία εκτύπωσης ενδέχεται να περιέχει σφάλμα διαμόρφωσης ή μη έγκυρα δεδομένα.</p> <ul style="list-style-type: none"> • Διαγράψτε την εργασία εκτύπωσης και αποστείλετέ την ξανά. • Για αρχεία PDF, δημιουργήστε ένα νέο αρχείο και, στη συνέχεια, εκτυπώστε τα έγγραφα. <p>Εκτυπώνονται τα έγγραφα;</p> | <p>Το πρόβλημα επιλύθηκε.</p> | <p>Μεταβείτε στο βήμα 3.</p> |
| <p>Βήμα 3 Αν εκτυπώνετε από το Internet, ο εκτυπωτής ενδέχεται να διαβάζει τους τίτλους πολλών εργασιών ως διπλότυπα.</p> <p>Για χρήστες Windows</p> <p>α Ανοίξτε το παράθυρο διαλόγου Προτιμήσεις εκτύπωσης.</p> <p>β Από την ενότητα Εκτύπωση και Αναμονή, επιλέξτε Διατήρηση διπλότυπων εγγράφων.</p> <p>γ Καταχωρίστε ένα PIN.</p> <p>δ Στείλτε πάλι την εργασία εκτύπωσης.</p> <p>Για χρήστες Macintosh</p> <p>α Αποθηκεύστε και δώστε διαφορετικό όνομα σε κάθε εργασία.</p> <p>β Στείλτε την εργασία ξεχωριστά.</p> <p>Εκτυπώνονται τα έγγραφα;</p> | <p>Το πρόβλημα επιλύθηκε.</p> | <p>Μεταβείτε στο βήμα 4.</p> |
| <p>Βήμα 4</p> <p>α Διαγράψτε κάποιες εργασίες σε αναμονή για να αποδεσμεύσετε μνήμη στον εκτυπωτή.</p> <p>β Στείλτε πάλι την εργασία εκτύπωσης.</p> <p>Εκτυπώνονται τα έγγραφα;</p> | <p>Το πρόβλημα επιλύθηκε.</p> | <p>Μεταβείτε στο βήμα 5.</p> |
| <p>Βήμα 5</p> <p>α Προσθέστε μνήμη στον εκτυπωτή.</p> <p>β Στείλτε πάλι την εργασία εκτύπωσης.</p> <p>Εκτυπώνονται τα έγγραφα;</p> | <p>Το πρόβλημα επιλύθηκε.</p> | <p>Επικοινωνήστε με την υποστήριξη πελατών.</p> |

Αργή εκτύπωση

| Ενέργεια | Ναι | Όχι |
|---|-----------------------|------------------------|
| <p>Βήμα 1 Βεβαιωθείτε ότι το καλώδιο του εκτυπωτή είναι καλά συνδεδεμένο στον εκτυπωτή και τον υπολογιστή, τον διακομιστή εκτύπωσης, το πρόσθετο εξάρτημα ή σε άλλη συσκευή του δικτύου.</p> <p>Ο εκτυπωτής εκτυπώνει αργά;</p> | Μεταβείτε στο βήμα 2. | Το πρόβλημα επιλύθηκε. |
| <p>Βήμα 2 α Βεβαιωθείτε ότι ο εκτυπωτής δεν βρίσκεται στη λειτουργία Eco ή στην Αθόρυβη λειτουργία.</p> <ul style="list-style-type: none"> Από τον πίνακα ελέγχου, μεταβείτε στις επιλογές: Ρυθμίσεις > Συσκευή > Διαχείριση τροφοδοσίας > Λειτουργία Eco Από τον πίνακα ελέγχου, μεταβείτε στις επιλογές: Ρυθμίσεις > Συσκευή > Συντήρηση > Μενού διαμόρφωσης > Εργασίες συσκευής > Αθόρυβη λειτουργία <p>Για μοντέλα εκτυπωτή χωρίς οθόνη αφής, πατήστε , για να περιηγηθείτε στις ρυθμίσεις.</p> <p>β Εκτυπώστε το έγγραφο.</p> <p>Ο εκτυπωτής εκτυπώνει αργά;</p> | Μεταβείτε στο βήμα 3. | Το πρόβλημα επιλύθηκε. |
| <p>Βήμα 3 α Ανάλογα με το λειτουργικό σύστημα που χρησιμοποιείτε, προσδιορίστε την ανάλυση της εκτύπωσης από τις Προτιμήσεις εκτύπωσης ή από το παράθυρο διαλόγου "Εκτύπωση".</p> <p>β Ρυθμίστε την ανάλυση στα 600 dpi.</p> <p>γ Εκτυπώστε το έγγραφο.</p> <p>Ο εκτυπωτής εκτυπώνει αργά;</p> | Μεταβείτε στο βήμα 4. | Το πρόβλημα επιλύθηκε. |
| <p>Βήμα 4 α Από τον πίνακα ελέγχου, μεταβείτε στις επιλογές: Ρυθμίσεις > Εκτύπωση > Ποιότητα > Ανάλυση εκτύπωσης</p> <p>Για μοντέλα εκτυπωτή χωρίς οθόνη αφής, πατήστε , για να περιηγηθείτε στις ρυθμίσεις.</p> <p>β Ρυθμίστε την ανάλυση στα 600 dpi.</p> <p>γ Εκτυπώστε το έγγραφο.</p> <p>Ο εκτυπωτής εκτυπώνει αργά;</p> | Μεταβείτε στο βήμα 5. | Το πρόβλημα επιλύθηκε. |

| Ενέργεια | Ναι | Όχι |
|---|---|------------------------|
| <p>Βήμα 5</p> <p>α Ανάλογα με το λειτουργικό σύστημα που χρησιμοποιείτε, προσδιορίστε τον τύπο χαρτιού από τις Προτιμήσεις εκτύπωσης ή από το παράθυρο διαλόγου "Εκτύπωση".</p> <p>Σημειώσεις:</p> <ul style="list-style-type: none"> • Βεβαιωθείτε ότι η ρύθμιση αντιστοιχεί στο χαρτί που έχει τοποθετηθεί. • Η εκτύπωση με βαρύτερο χαρτί είναι πιο αργή. • Η εκτύπωση σε χαρτί με πλάτος μικρότερο από εκείνο του χαρτιού μεγέθους letter, A4 και legal ενδέχεται να είναι πιο αργή. <p>β Εκτυπώστε το έγγραφο.</p> <p>Ο εκτυπωτής εκτυπώνει αργά;</p> | Μεταβείτε στο βήμα 6. | Το πρόβλημα επιλύθηκε. |
| <p>Βήμα 6</p> <p>α Βεβαιωθείτε ότι οι ρυθμίσεις του εκτυπωτή για την Υφή και το Βάρος των μέσων εκτύπωσης αντιστοιχούν στο χαρτί που έχει τοποθετηθεί.</p> <p>Σημ.: Η εκτύπωση σε τραχύ και βαρύ χαρτί ενδέχεται να είναι πιο αργή.</p> <p>β Εκτυπώστε το έγγραφο.</p> <p>Ο εκτυπωτής εκτυπώνει αργά;</p> | Μεταβείτε στο βήμα 7. | Το πρόβλημα επιλύθηκε. |
| <p>Βήμα 7</p> <p>Καταργήστε εργασίες σε αναμονή.</p> <p>Ο εκτυπωτής εκτυπώνει αργά;</p> | Μεταβείτε στο βήμα 8. | Το πρόβλημα επιλύθηκε. |
| <p>Βήμα 8</p> <p>α Βεβαιωθείτε ότι ο εκτυπωτής δεν υπερθερμαίνεται.</p> <p>Σημειώσεις:</p> <ul style="list-style-type: none"> • Μετά από μια μεγάλη εργασία εκτύπωσης, περιμένετε μέχρι η θερμοκρασία του εκτυπωτή να επανέλθει στο φυσιολογικό. • Να τηρείτε τη συνιστώμενη θερμοκρασία περιβάλλοντος για τον εκτυπωτή. Για περισσότερες πληροφορίες, δείτε "Επιλογή θέσης για τον εκτυπωτή" στη σελίδα 10. <p>β Εκτυπώστε το έγγραφο.</p> <p>Ο εκτυπωτής εκτυπώνει αργά;</p> | Μεταβείτε στο βήμα 9. | Το πρόβλημα επιλύθηκε. |
| <p>Βήμα 9</p> <p>α Προσθέστε περισσότερη μνήμη στον εκτυπωτή.</p> <p>β Εκτυπώστε το έγγραφο.</p> <p>Ο εκτυπωτής εκτυπώνει αργά;</p> | Επικοινωνήστε με την τεχνική υποστήριξη . | Το πρόβλημα επιλύθηκε. |

Οι εργασίες εκτύπωσης δεν εκτυπώνονται

| Ενέργεια | Ναι | Όχι |
|--|------------------------|---|
| <p>Βήμα 1</p> <p>α Από το έγγραφο που προσπαθείτε να εκτυπώσετε, ανοίξτε το παράθυρο διαλόγου Εκτύπωση και βεβαιωθείτε ότι έχετε επιλέξει τον σωστό εκτυπωτή.</p> <p>β Εκτυπώστε το έγγραφο.</p> <p>Εκτυπώνεται το έγγραφο;</p> | Το πρόβλημα επιλύθηκε. | Μεταβείτε στο βήμα 2. |
| <p>Βήμα 2</p> <p>α Ελέγξτε αν ο εκτυπωτής είναι ενεργοποιημένος.</p> <p>β Επιλύστε τυχόν μηνύματα σφάλματος που εμφανίζονται στην οθόνη.</p> <p>γ Εκτυπώστε το έγγραφο.</p> <p>Εκτυπώνεται το έγγραφο;</p> | Το πρόβλημα επιλύθηκε. | Μεταβείτε στο βήμα 3. |
| <p>Βήμα 3</p> <p>α Ελέγξτε αν οι θύρες λειτουργούν και αν τα καλώδια έχουν συνδεθεί σωστά στον υπολογιστή και τον εκτυπωτή.</p> <p>Για περισσότερες πληροφορίες, ανατρέξτε στην τεκμηρίωση εγκατάστασης που συνοδεύει τον εκτυπωτή.</p> <p>β Εκτυπώστε το έγγραφο.</p> <p>Εκτυπώνεται το έγγραφο;</p> | Το πρόβλημα επιλύθηκε. | Μεταβείτε στο βήμα 4. |
| <p>Βήμα 4</p> <p>α Απενεργοποιήστε τον εκτυπωτή, περιμένετε περίπου 10 δευτερόλεπτα και ενεργοποιήστε τον ξανά.</p> <p>β Εκτυπώστε το έγγραφο.</p> <p>Εκτυπώνεται το έγγραφο;</p> | Το πρόβλημα επιλύθηκε. | Μεταβείτε στο βήμα 5. |
| <p>Βήμα 5</p> <p>α Κατάργηση και επανεγκατάσταση του προγράμματος οδήγησης του εκτυπωτή.</p> <p>β Εκτυπώστε το έγγραφο.</p> <p>Εκτυπώνεται το έγγραφο;</p> | Το πρόβλημα επιλύθηκε. | Επικοινωνήστε με την τεχνική υποστήριξη . |

Ο εκτυπωτής δεν αποκρίνεται

| Ενέργεια | Ναι | Όχι |
|--|--|--|
| <p>Βήμα 1 Ελέγξτε αν το καλώδιο τροφοδοσίας είναι συνδεδεμένο στην πρίζα.</p> <p> ΠΡΟΣΟΧΗ—ΚΙΝΔΥΝΟΣ ΤΡΑΥΜΑΤΙΣΜΟΥ: Για να αποφύγετε τον κίνδυνο πυρκαγιάς ή ηλεκτροπληξίας, συνδέστε το καλώδιο τροφοδοσίας σε μια σωστά γειωμένη πρίζα με κατάλληλη ονομαστική ισχύ, που βρίσκεται κοντά στο προϊόν και στην οποία είναι εύκολη η πρόσβαση.</p> <p>Ανταποκρίνεται ο εκτυπωτής;</p> | Το πρόβλημα επιλύθηκε. | Μεταβείτε στο βήμα 2. |
| <p>Βήμα 2 Ελέγξτε εάν η πρίζα είναι απενεργοποιημένη με διακόπτη ή με ασφάλεια.</p> <p>Είναι η πρίζα απενεργοποιημένη με διακόπτη;</p> | Ενεργοποιήστε το διακόπτη της πρίζας. | Μεταβείτε στο βήμα 3. |
| <p>Βήμα 3 Ελέγξτε αν ο εκτυπωτής είναι ενεργοποιημένος.</p> <p>Είναι ενεργοποιημένος ο εκτυπωτής;</p> | Μεταβείτε στο βήμα 4. | Ενεργοποιήστε τον εκτυπωτή. |
| <p>Βήμα 4 Ελέγξτε μήπως ο εκτυπωτής βρίσκεται σε κατάσταση αναστολής λειτουργίας ή αδρανοποίησης.</p> <p>Βρίσκεται ο εκτυπωτής σε κατάσταση αναστολής λειτουργίας ή αδρανοποίησης;</p> | Πατήστε το κουμπί λειτουργίας για να επαναφέρετε τον εκτυπωτή. | Μεταβείτε στο βήμα 5. |
| <p>Βήμα 5 Ελέγξτε αν τα καλώδια που ενώνουν τον εκτυπωτή και τον υπολογιστή έχουν συνδεθεί στις σωστές θύρες.</p> <p>Έχουν συνδεθεί τα καλώδια στις σωστές θύρες;</p> | Μεταβείτε στο βήμα 6. | Συνδέστε τα καλώδια στις σωστές θύρες. |
| <p>Βήμα 6 Απενεργοποιήστε τον εκτυπωτή, εγκαταστήστε τις επιλογές υλικού και μετά ενεργοποιήστε ξανά τον εκτυπωτή. Για περισσότερες πληροφορίες, ανατρέξτε στην τεκμηρίωση που συνοδεύει το προαιρετικό εξάρτημα.</p> <p>Ανταποκρίνεται ο εκτυπωτής;</p> | Το πρόβλημα επιλύθηκε. | Μεταβείτε στο βήμα 7. |
| <p>Βήμα 7 Εγκαταστήστε το σωστό πρόγραμμα οδήγησης εκτύπωσης.</p> <p>Ανταποκρίνεται ο εκτυπωτής;</p> | Το πρόβλημα επιλύθηκε. | Μεταβείτε στο βήμα 8. |

| Ενέργεια | Ναι | Όχι |
|--|------------------------|---|
| Βήμα 8 Απενεργοποιήστε τον εκτυπωτή, περιμένετε περίπου 10 δευτερόλεπτα και ενεργοποιήστε τον ξανά. Ανταποκρίνεται ο εκτυπωτής; | Το πρόβλημα επιλύθηκε. | Επικοινωνήστε με την τεχνική υποστήριξη . |

Προσαρμογή σκουρότητας τόνερ

1 Από τον πίνακα ελέγχου, μεταβείτε στις επιλογές:

Ρυθμίσεις > Εκτύπωση > Ποιότητα > Σκουρότητα τόνερ

Για μοντέλα εκτυπωτή χωρίς οθόνη αφής, πατήστε **OK** για να περιηγηθείτε στις ρυθμίσεις.

2 Προσαρμόστε τη ρύθμιση.

3 Εφαρμόστε τις αλλαγές.

Η εργασία εκτυπώνεται από λάθος θήκη ή σε λάθος χαρτί

| Ενέργεια | Ναι | Όχι |
|--|------------------------|---|
| Βήμα 1 α Ελέγξτε αν εκτυπώνετε σε σωστό χαρτί. β Εκτυπώστε το έγγραφο. Το έγγραφο εκτυπώνεται σε σωστό χαρτί; | Μεταβείτε στο βήμα 2. | Τοποθετήστε το σωστό μέγεθος και τύπο χαρτιού. |
| Βήμα 2 α Ανάλογα με το λειτουργικό σύστημα που χρησιμοποιείτε, καθορίστε το μέγεθος και τον τύπο του χαρτιού από τις Προτιμήσεις εκτύπωσης ή από το παράθυρο διαλόγου Εκτύπωση. Σημ.: Επίσης, μπορείτε να αλλάξετε τις ρυθμίσεις στον πίνακα ελέγχου του εκτυπωτή. Ακολουθήστε τη διαδρομή: Ρυθμίσεις > Χαρτί > Ρύθμιση θήκης > Μέγεθος/τύπος χαρτιού Για μοντέλα εκτυπωτή χωρίς οθόνη αφής, πατήστε OK για να περιηγηθείτε στις ρυθμίσεις. β Βεβαιωθείτε ότι οι ρυθμίσεις αντιστοιχούν στο χαρτί που έχει τοποθετηθεί στη θήκη. γ Εκτυπώστε το έγγραφο. Το έγγραφο εκτυπώνεται σε σωστό χαρτί; | Το πρόβλημα επιλύθηκε. | Μεταβείτε στο βήμα 3. |
| Βήμα 3 α Ελέγξτε αν οι θήκες είναι συνδεδεμένες. Για περισσότερες πληροφορίες, δείτε “Σύνδεση θηκών” στη σελίδα 36 . β Εκτυπώστε το έγγραφο. Το έγγραφο εκτυπώνεται από τη σωστή θήκη; | Το πρόβλημα επιλύθηκε. | Επικοινωνήστε με την τεχνική υποστήριξη . |

Επικοινωνία με την Υποστήριξη πελατών

Προτού επικοινωνήσετε με την Υποστήριξη πελατών, βεβαιωθείτε ότι γνωρίζετε τις εξής πληροφορίες:

- Πρόβλημα εκτυπωτή
- Μήνυμα σφάλματος
- Τύπος μοντέλου εκτυπωτή και σειριακό αριθμό

Επισκεφθείτε τη διεύθυνση <http://support.lexmark.com> για τη λήψη υποστήριξης μέσω email ή μέσω συνομιλίας ή ρίξτε μια ματιά στη βιβλιοθήκη με τα εγχειρίδια, την τεκμηρίωση υποστήριξης, τα προγράμματα οδήγησης και άλλα στοιχεία λήψης.

Παρέχεται επίσης η δυνατότητα τεχνικής υποστήριξης μέσω τηλεφώνου. Για τις ΗΠΑ ή τον Καναδά, καλέστε 1-800-539-6275. Για τις υπόλοιπες χώρες ή περιοχές, επισκεφθείτε τη διεύθυνση <http://support.lexmark.com>.

Αναβάθμιση και μετεγκατάσταση

Υλικό

Διαθέσιμες εσωτερικές επιλογές

- Μνήμη Flash
- Κάρτες γραμματοσειρών
- Κάρτες υλικολογισμικού
 - Φόρμες και γραμμικός κώδικας
 - PRESCRIBE
 - IPDS
- Σκληρός δίσκος εκτυπωτή
- Εσωτερική θύρα λύσεων
 - Κάρτα παράλληλης διασύνδεσης 1284-B
 - Κάρτα σειριακής διασύνδεσης RS-232C
 - Κάρτα διασύνδεσης οπτικών ινών
 - Κάρτα διασύνδεσης διακομιστή ασύρματων εκτυπώσεων N8370 802.11a/b/g/n

Πρόσβαση στην πλακέτα ελεγκτή

 **ΠΡΟΣΟΧΗ—ΚΙΝΔΥΝΟΣ ΗΛΕΚΤΡΟΠΛΗΞΙΑΣ:** Για να αποκτήσετε πρόσβαση στην πλακέτα του ελεγκτή ή για να εγκαταστήσετε προαιρετικά εξαρτήματα ή συσκευές μνήμης χωρίς κίνδυνο ηλεκτροπληξίας μετά την εγκατάσταση του εκτυπωτή, απενεργοποιήστε τον εκτυπωτή και αποσυνδέστε το καλώδιο τροφοδοσίας από την πρίζα προτού συνεχίσετε. Εάν υπάρχουν άλλες συσκευές συνδεδεμένες στον εκτυπωτή, απενεργοποιήστε τις και αποσυνδέστε τυχόν καλώδια σύνδεσης με τον εκτυπωτή.

- 1 Απενεργοποιήστε τον εκτυπωτή.
- 2 Αποσυνδέστε το καλώδιο τροφοδοσίας πρώτα από την πρίζα και μετά από τον εκτυπωτή.
- 3 Ανοίξτε το κάλυμμα πρόσβασης της πλακέτας του ελεγκτή με ένα κατσαβίδι με επίπεδη μύτη.

Προειδοποίηση—Πιθανή βλάβη: Τα ηλεκτρονικά εξαρτήματα της πλακέτας ελεγκτή είναι πολύ ευπαθή στον στατικό ηλεκτρισμό. Αγγίξτε μια μεταλλική επιφάνεια στον εκτυπωτή προτού ακουμπήσετε οποιαδήποτε εξαρτήματα ή υποδοχές σύνδεσης της πλακέτας.

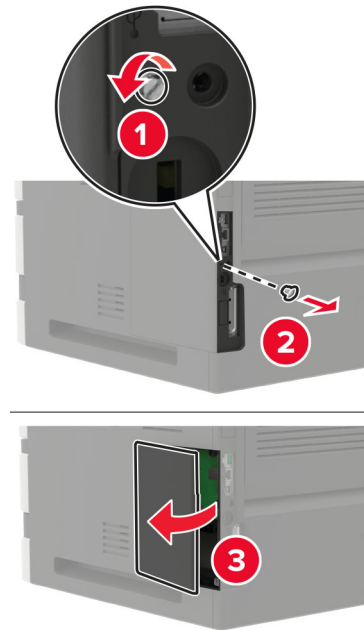

- 4 Εγκαταστήστε οποιαδήποτε υποστηριζόμενη εσωτερική επιλογή. Για περισσότερες πληροφορίες, ανατρέξτε στην τεκμηρίωση που συνοδεύει το προαιρετικό εξάρτημα.
- 5 Κλείστε το κάλυμμα πρόσβασης.
- 6 Συνδέστε το καλώδιο τροφοδοσίας στον εκτυπωτή και μετά στην πρίζα.

⚠ ΠΡΟΣΟΧΗ—ΚΙΝΔΥΝΟΣ ΤΡΑΥΜΑΤΙΣΜΟΥ: Για να αποφύγετε τον κίνδυνο πυρκαγιάς ή ηλεκτροπληξίας, συνδέστε το καλώδιο τροφοδοσίας σε μια σωστά γειωμένη πρίζα με κατάλληλη ονομαστική ισχύ που βρίσκεται κοντά στο προϊόν και στην οποία είναι εύκολη η πρόσβαση.

- 7 Ενεργοποιήστε τον εκτυπωτή.

Εγκατάσταση κάρτας μνήμης

⚠ ΠΡΟΣΟΧΗ—ΚΙΝΔΥΝΟΣ ΗΛΕΚΤΡΟΠΛΗΞΙΑΣ: Για να αποκτήσετε πρόσβαση στην πλακέτα του ελεγκτή ή για να εγκαταστήσετε προαιρετικά εξαρτήματα ή συσκευές μνήμης χωρίς κίνδυνο ηλεκτροπληξίας κάποια στιγμή αργότερα από την εγκατάσταση του εκτυπωτή, απενεργοποιήστε τον εκτυπωτή και αποσυνδέστε το καλώδιο τροφοδοσίας από την πρίζα προτού συνεχίσετε. Εάν υπάρχουν άλλες συσκευές συνδεδεμένες στον εκτυπωτή, απενεργοποιήστε τις και αποσυνδέστε τυχόν καλώδια σύνδεσης με τον εκτυπωτή.

- 1 Απενεργοποιήστε τον εκτυπωτή.
- 2 Αποσυνδέστε το καλώδιο τροφοδοσίας πρώτα από την πρίζα και μετά από τον εκτυπωτή.
- 3 Ανοίξτε το κάλυμμα πρόσβασης της πλακέτας ελεγκτή με ένα κατσαβίδι με επίπεδη μύτη.

Προειδοποίηση—Πιθανή βλάβη: Τα ηλεκτρονικά εξαρτήματα της πλακέτας ελεγκτή είναι πολύ ευπαθή στον στατικό ηλεκτρισμό. Αγγίξτε μια μεταλλική επιφάνεια στον εκτυπωτή προτού ακουμπήσετε οποιαδήποτε εξαρτήματα ή υποδοχές σύνδεσης της πλακέτας.

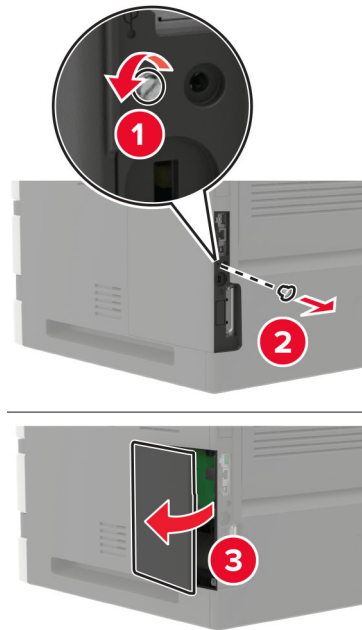

4 Βγάλτε την κάρτα μνήμης από τη συσκευασία.

Προειδοποίηση—Πιθανή βλάβη: Μην αγγίζετε τα σημεία σύνδεσης κατά μήκος των άκρων της κάρτας.

5 Τοποθετήστε την κάρτα μνήμης έτσι ώστε να ασφαλίσει στη θέση της με ένα κλικ.

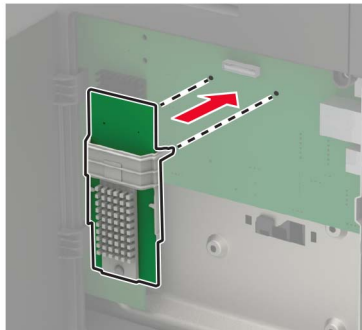

6 Κλείστε το κάλυμμα πρόσβασης.

7 Συνδέστε το καλώδιο τροφοδοσίας στον εκτυπωτή και μετά στην πρίζα.

⚠ ΠΡΟΣΟΧΗ—ΚΙΝΔΥΝΟΣ ΤΡΑΥΜΑΤΙΣΜΟΥ: Για να αποφύγετε τον κίνδυνο πυρκαγιάς ή ηλεκτροπληξίας, συνδέστε το καλώδιο τροφοδοσίας σε μια σωστά γειωμένη πρίζα με κατάλληλη ονομαστική ισχύ που βρίσκεται κοντά στο προϊόν και στην οποία είναι εύκολη η πρόσβαση.

8 Ενεργοποιήστε τον εκτυπωτή.

Εγκατάσταση προαιρετικής κάρτας

⚠ ΠΡΟΣΟΧΗ—ΚΙΝΔΥΝΟΣ ΗΛΕΚΤΡΟΠΛΗΞΙΑΣ: Για να αποκτήσετε πρόσβαση στην πλακέτα του ελεγκτή ή για να εγκαταστήσετε προαιρετικά εξαρτήματα ή συσκευές μνήμης χωρίς κίνδυνο ηλεκτροπληξίας κάποια στιγμή αργότερα από την εγκατάσταση του εκτυπωτή, απενεργοποιήστε τον εκτυπωτή και αποσυνδέστε το καλώδιο τροφοδοσίας από την πρίζα προτού συνεχίσετε. Εάν υπάρχουν άλλες συσκευές συνδεδεμένες στον εκτυπωτή, απενεργοποιήστε τις και αποσυνδέστε τυχόν καλώδια σύνδεσης με τον εκτυπωτή.

- 1 Απενεργοποιήστε τον εκτυπωτή.
- 2 Αποσυνδέστε το καλώδιο τροφοδοσίας πρώτα από την πρίζα και μετά από τον εκτυπωτή.
- 3 Ανοίξτε το κάλυμμα πρόσβασης της πλακέτας ελεγκτή με ένα κατσαβίδι με επίπεδη μύτη.

Προειδοποίηση—Πιθανή βλάβη: Τα ηλεκτρονικά εξαρτήματα της πλακέτας ελεγκτή είναι πολύ ευπαθή στον στατικό ηλεκτρισμό. Αγγίξτε μια μεταλλική επιφάνεια στον εκτυπωτή προτού ακουμπήσετε οποιαδήποτε εξαρτήματα ή υποδοχές σύνδεσης.

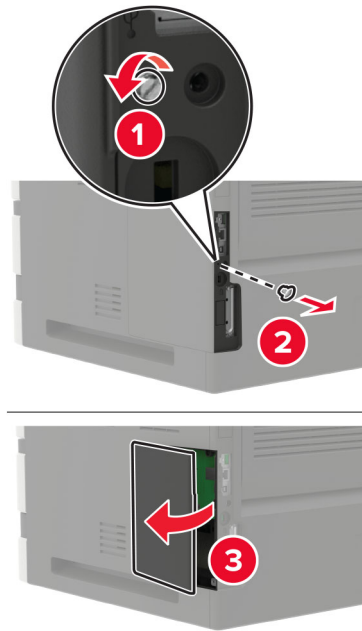

- 4 Βγάλτε την προαιρετική κάρτα από τη συσκευασία.

Προειδοποίηση—Πιθανή βλάβη: Μην αγγίζετε τα σημεία σύνδεσης κατά μήκος των άκρων της κάρτας.

- 5 Σπρώξτε την κάρτα μέχρι να ασφαλίσει στη θέση της.

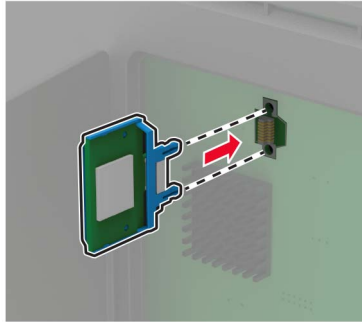

Σημ.: Ολόκληρο το μήκος της υποδοχής σύνδεσης στην κάρτα πρέπει να ακουμπά και να είναι συνδεδεμένο στην πλακέτα ελεγκτή.

Προειδοποίηση—Πιθανή βλάβη: Ακατάλληλη τοποθέτηση της κάρτας ενδέχεται να προκαλέσει βλάβη στην κάρτα και στην πλακέτα ελεγκτή.

- 6 Κλείστε το κάλυμμα πρόσβασης.
7 Συνδέστε το καλώδιο τροφοδοσίας στον εκτυπωτή και μετά στην πρίζα.

⚠ ΠΡΟΣΟΧΗ—ΚΙΝΔΥΝΟΣ ΤΡΑΥΜΑΤΙΣΜΟΥ: Για να αποφύγετε τον κίνδυνο πυρκαγιάς ή ηλεκτροπληξίας, συνδέστε το καλώδιο τροφοδοσίας σε μια σωστά γειωμένη πρίζα με κατάλληλη ονομαστική ισχύ που βρίσκεται κοντά στο προϊόν και στην οποία είναι εύκολη η πρόσβαση.

- 8 Ενεργοποιήστε τον εκτυπωτή.

Εγκατάσταση σκληρού δίσκου εκτυπωτή

⚠ ΠΡΟΣΟΧΗ—ΚΙΝΔΥΝΟΣ ΗΛΕΚΤΡΟΠΛΗΞΙΑΣ: Για να αποκτήσετε πρόσβαση στην πλακέτα του ελεγκτή ή για να εγκαταστήσετε προαιρετικά εξαρτήματα ή συσκευές μνήμης χωρίς κίνδυνο ηλεκτροπληξίας κάποια στιγμή αργότερα από την εγκατάσταση του εκτυπωτή, απενεργοποιήστε τον εκτυπωτή και αποσυνδέστε το καλώδιο τροφοδοσίας από την πρίζα προτού συνεχίσετε. Εάν υπάρχουν άλλες συσκευές συνδεδεμένες στον εκτυπωτή, απενεργοποιήστε τις και αποσυνδέστε τυχόν καλώδια σύνδεσης με τον εκτυπωτή.

- 1 Απενεργοποιήστε τον εκτυπωτή.
- 2 Αποσυνδέστε το καλώδιο τροφοδοσίας πρώτα από την πρίζα και μετά από τον εκτυπωτή.
- 3 Ανοίξτε το κάλυμμα πρόσβασης της πλακέτας ελεγκτή με ένα κατσαβίδι με επίπεδη μύτη.

Προειδοποίηση—Πιθανή βλάβη: Τα ηλεκτρονικά εξαρτήματα της πλακέτας ελεγκτή είναι πολύ ευπαθή στον στατικό ηλεκτρισμό. Αγγίξτε μια μεταλλική επιφάνεια στον εκτυπωτή προτού ακουμπήσετε οποιαδήποτε εξαρτήματα ή υποδοχές σύνδεσης της πλακέτας.

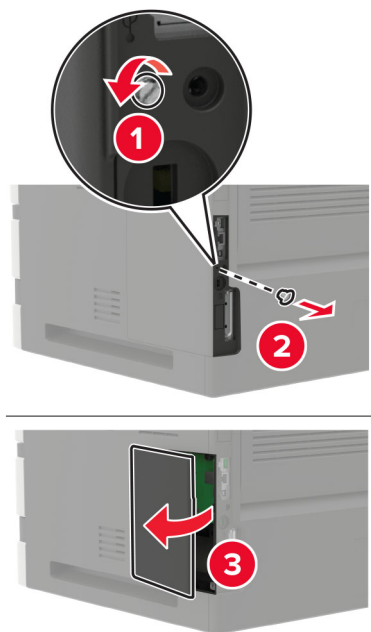

- 4 Αφαιρέστε το σκληρό δίσκο του εκτυπωτή.
- 5 Συνδέστε το σκληρό δίσκο και κατόπιν συνδέστε το καλώδιο διασύνδεσης του σκληρού δίσκου στην πλακέτα ελεγκτή.

Προειδοποίηση—Πιθανή βλάβη: Μην αγγίζετε και μην πιέζετε το κέντρο του σκληρού δίσκου.

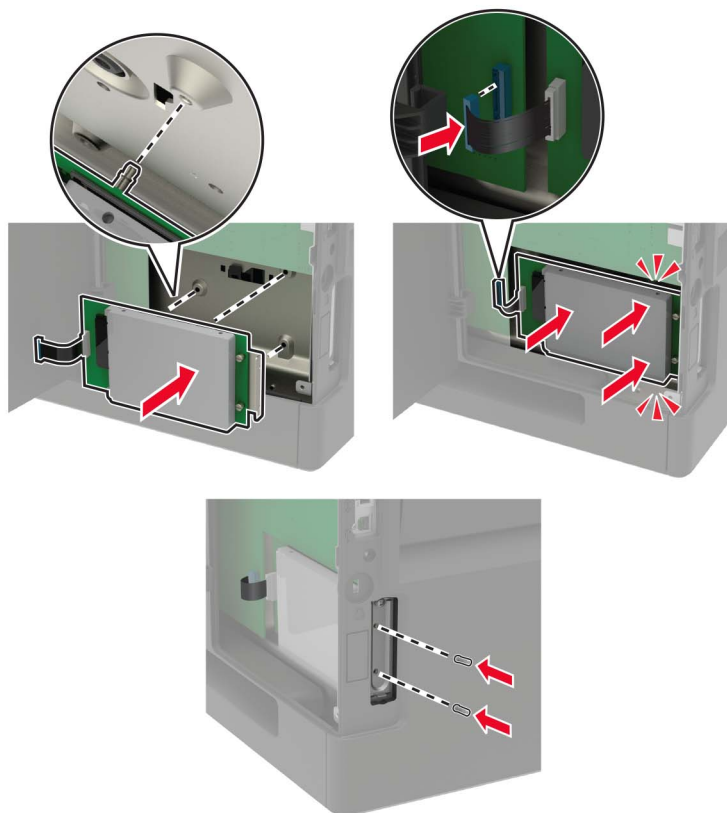

6 Κλείστε το κάλυμμα πρόσβασης.

7 Συνδέστε το καλώδιο τροφοδοσίας στον εκτυπωτή και μετά στην πρίζα.

⚠ ΠΡΟΣΟΧΗ—ΚΙΝΔΥΝΟΣ ΤΡΑΥΜΑΤΙΣΜΟΥ: Για να αποφύγετε τον κίνδυνο πυρκαγιάς ή ηλεκτροπληξίας, συνδέστε το καλώδιο τροφοδοσίας σε μια σωστά γειωμένη πρίζα με κατάλληλη ονομαστική ισχύ που βρίσκεται κοντά στο προϊόν και στην οποία είναι εύκολη η πρόσβαση.

8 Ενεργοποιήστε τον εκτυπωτή.

Εγκατάσταση μιας εσωτερικής θύρας λύσεων

⚠ ΠΡΟΣΟΧΗ—ΚΙΝΔΥΝΟΣ ΗΛΕΚΤΡΟΠΛΗΞΙΑΣ: Για να αποκτήσετε πρόσβαση στην πλακέτα του ελεγκτή ή για να εγκαταστήσετε προαιρετικά εξαρτήματα ή συσκευές μνήμης χωρίς κίνδυνο ηλεκτροπληξίας κάποια στιγμή αργότερα από την εγκατάσταση του εκτυπωτή, απενεργοποιήστε τον εκτυπωτή και αποσυνδέστε το καλώδιο τροφοδοσίας από την πρίζα προτού συνεχίσετε. Εάν υπάρχουν άλλες συσκευές συνδεδεμένες στον εκτυπωτή, απενεργοποιήστε τις και αποσυνδέστε τυχόν καλώδια σύνδεσης με τον εκτυπωτή.

1 Απενεργοποιήστε τον εκτυπωτή και αποσυνδέστε το καλώδιο τροφοδοσίας από την πρίζα.

2 Ανοίξτε το κάλυμμα πρόσβασης της πλακέτας ελεγκτή με ένα κατσαβίδι με επίπεδη μύτη.

Προειδοποίηση—Πιθανή βλάβη: Τα ηλεκτρονικά εξαρτήματα της πλακέτας ελεγκτή είναι πολύ ευπαθή στον στατικό ηλεκτρισμό. Αγγίξτε μια μεταλλική επιφάνεια στον εκτυπωτή προτού ακουμπήσετε οποιαδήποτε εξαρτήματα ή υποδοχές σύνδεσης της πλακέτας.

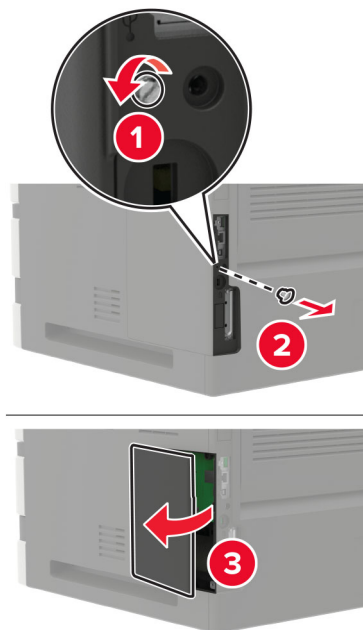

3 Βγάλτε από τη συσκευασία το κιτ εσωτερικής θύρας λύσεων (ISP).

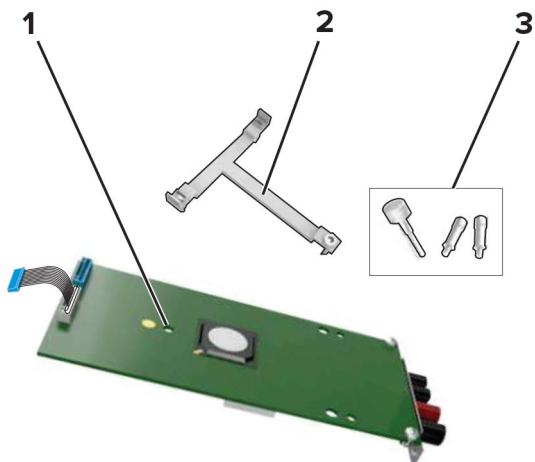

| | |
|---|----------------|
| 1 | ISP |
| 2 | Βάση στερέωσης |
| 3 | Χειρόβιδες |

4 Αν χρειάζεται, αφαιρέστε το σκληρό δίσκο του εκτυπωτή.

5 Τοποθετήστε τη βάση στην πλακέτα έτσι ώστε να ασφαλίσει στη θέση της με ένα κλικ.

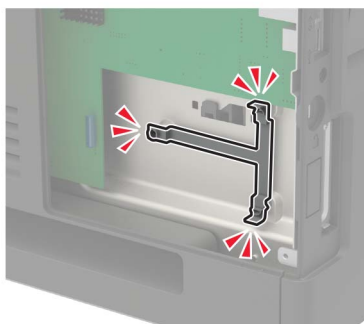
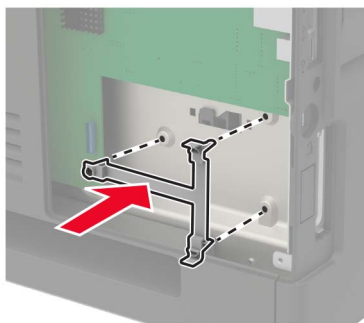

6 Συνδέστε την ISP στη βάση.

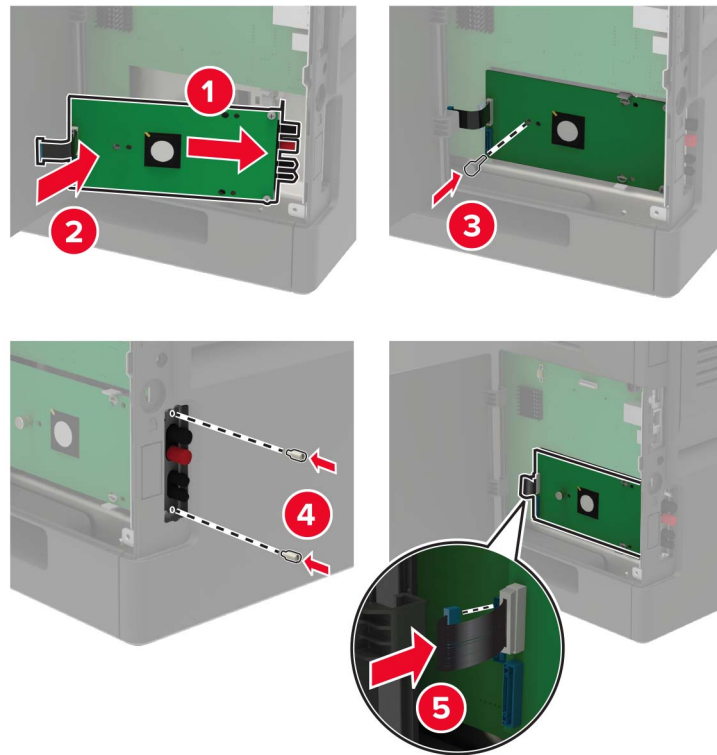

7 Αν χρειάζεται, συνδέστε το σκληρό δίσκο στην ISP.

α Αφαιρέστε τη βάση στερέωσης του σκληρού δίσκου.

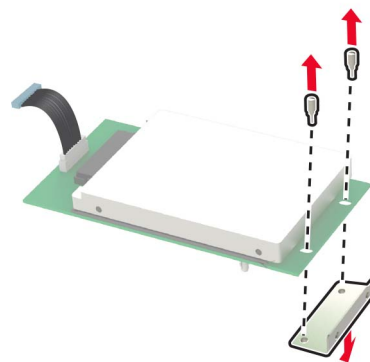

β Συνδέστε το σκληρό δίσκο στην ISP.

Προειδοποίηση—Πιθανή βλάβη: Μην αγγίζετε και μην πιέζετε το κέντρο του σκληρού δίσκου.

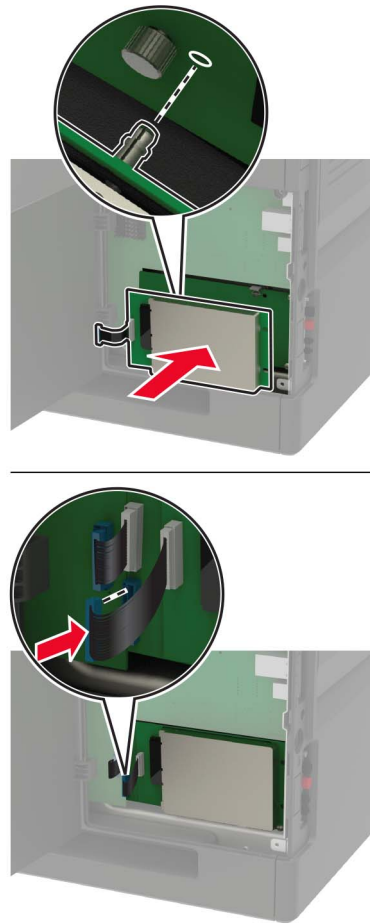

- 8 Κλείστε το κάλυμμα πρόσβασης.
- 9 Συνδέστε το καλώδιο τροφοδοσίας στην πρίζα και ενεργοποιήστε τον εκτυπωτή.

⚠ ΠΡΟΣΟΧΗ—ΚΙΝΔΥΝΟΣ ΤΡΑΥΜΑΤΙΣΜΟΥ: Για να αποφύγετε τον κίνδυνο πυρκαγιάς ή ηλεκτροπληξίας, συνδέστε το καλώδιο τροφοδοσίας σε μια σωστά γειωμένη πρίζα με κατάλληλη ονομαστική ισχύ, που βρίσκεται κοντά στο προϊόν και στην οποία είναι εύκολη η πρόσβαση.

Τοποθέτηση της θήκης 250 ή 550 φύλλων

⚠ ΠΡΟΣΟΧΗ—ΚΙΝΔΥΝΟΣ ΗΛΕΚΤΡΟΠΛΗΞΙΑΣ: Για να αποκτήσετε πρόσβαση στην πλακέτα του ελεγκτή ή για να εγκαταστήσετε προαιρετικά εξαρτήματα ή συσκευές μνήμης χωρίς κίνδυνο ηλεκτροπληξίας κάποια στιγμή αργότερα από την εγκατάσταση του εκτυπωτή, απενεργοποιήστε τον εκτυπωτή και αποσυνδέστε το καλώδιο τροφοδοσίας από την πρίζα προτού συνεχίσετε. Εάν υπάρχουν άλλες συσκευές συνδεδεμένες στον εκτυπωτή, απενεργοποιήστε τις και αποσυνδέστε τυχόν καλώδια σύνδεσης με τον εκτυπωτή.

ΠΡΟΣΟΧΗ—ΚΙΝΔΥΝΟΣ ΑΝΑΤΡΟΠΗΣ: Η εγκατάσταση ενός ή περισσότερων προαιρετικών εξαρτημάτων στον εκτυπωτή ή στον πολυλειτουργικό εκτυπωτή ενδέχεται να απαιτεί τη χρήση τροχήλατης βάσης, επίπλου ή άλλου μηχανισμού για την αποφυγή τυχόν αστάθειας που μπορεί να προκαλέσει τραυματισμό. Για περισσότερες πληροφορίες σχετικά με τις υποστηριζόμενες διαμορφώσεις, επισκεφθείτε τη διεύθυνση www.lexmark.com/multifunctionprinters.

- 1 Απενεργοποιήστε τον εκτυπωτή.
- 2 Αποσυνδέστε το καλώδιο τροφοδοσίας πρώτα από την πρίζα και μετά από τον εκτυπωτή.
- 3 Αφαιρέστε τη συσκευασία της προαιρετικής θήκης και, στη συνέχεια, αφαιρέστε όλα τα υλικά συσκευασίας.

Σημ.: Αν υπάρχουν ήδη τοποθετημένες προαιρετικές θήκες, απασφαλίστε τις από τον εκτυπωτή προτού τον ανασηκώσετε. Μην προσπαθήσετε να ανασηκώσετε τον εκτυπωτή και τις θήκες ταυτόχρονα.

- 4 Ευθυγραμμίστε τον εκτυπωτή με την προαιρετική θήκη και μετά κατεβάστε τον μέχρι να ασφαλίσει στη θέση του με ένα κλικ.

ΠΡΟΣΟΧΗ—ΚΙΝΔΥΝΟΣ ΤΡΑΥΜΑΤΙΣΜΟΥ: Αν το βάρος του εκτυπωτή ξεπερνάει τα 18 kg (40 lb), για την ασφαλή μετακίνησή του απαιτούνται δύο ή περισσότερα εκπαιδευμένα άτομα.

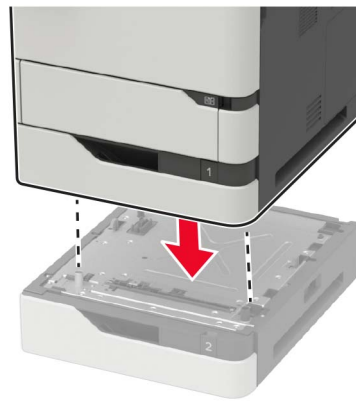

- 5 Συνδέστε το καλώδιο τροφοδοσίας στον εκτυπωτή και μετά στην πρίζα.

ΠΡΟΣΟΧΗ—ΚΙΝΔΥΝΟΣ ΤΡΑΥΜΑΤΙΣΜΟΥ: Για να αποφύγετε τον κίνδυνο πυρκαγιάς ή ηλεκτροπληξίας, συνδέστε το καλώδιο τροφοδοσίας σε μια σωστά γειωμένη πρίζα με κατάλληλη ονομαστική ισχύ, που βρίσκεται κοντά στο προϊόν και στην οποία είναι εύκολη η πρόσβαση.

- 6 Ενεργοποιήστε τον εκτυπωτή.

Προσθέστε τη θήκη στο πρόγραμμα οδήγησης εκτύπωσης, ώστε να είναι διαθέσιμη για τις εργασίες εκτύπωσης. Για περισσότερες πληροφορίες, δείτε [“Προσθήκη διαθέσιμων επιλογών στο πρόγραμμα οδήγησης εκτυπωτή” στη σελίδα 223](#).

Τοποθέτηση της θήκης 2100 φύλλων

ΠΡΟΣΟΧΗ—ΚΙΝΔΥΝΟΣ ΗΛΕΚΤΡΟΠΛΗΞΙΑΣ: Για να αποκτήσετε πρόσβαση στην πλακέτα του ελεγκτή ή για να εγκαταστήσετε προαιρετικά εξαρτήματα ή συσκευές μνήμης χωρίς κίνδυνο ηλεκτροπληξίας κάποια στιγμή αργότερα από την εγκατάσταση του εκτυπωτή, απενεργοποιήστε τον εκτυπωτή και αποσυνδέστε το καλώδιο τροφοδοσίας από την πρίζα προτού συνεχίσετε. Εάν υπάρχουν άλλες συσκευές συνδεδεμένες στον εκτυπωτή, απενεργοποιήστε τις και αποσυνδέστε τυχόν καλώδια σύνδεσης με τον εκτυπωτή.

ΠΡΟΣΟΧΗ—ΚΙΝΔΥΝΟΣ ΑΝΑΤΡΟΠΗΣ: Η εγκατάσταση ενός ή περισσότερων προαιρετικών εξαρτημάτων στον εκτυπωτή ή στον πολυλειτουργικό εκτυπωτή ενδέχεται να απαιτεί τη χρήση τροχήλατης βάσης, επίπλου ή άλλου μηχανισμού για την αποφυγή τυχόν αστάθειας που μπορεί να προκαλέσει τραυματισμό. Για περισσότερες πληροφορίες σχετικά με τις υποστηριζόμενες διαμορφώσεις, επισκεφθείτε τη διεύθυνση www.lexmark.com/multifunctionprinters.

- 1 Απενεργοποιήστε τον εκτυπωτή.
- 2 Αποσυνδέστε το καλώδιο τροφοδοσίας πρώτα από την πρίζα και μετά από τον εκτυπωτή.
- 3 Αφαιρέστε τη θήκη και, στη συνέχεια, αφαιρέστε όλα τα υλικά συσκευασίας.

Σημ.: Αν υπάρχουν ήδη τοποθετημένες προαιρετικές θήκες, απασφαλίστε τις από τον εκτυπωτή προτού τον ανασηκώσετε. Μην προσπαθήσετε να ανασηκώσετε τον εκτυπωτή και τις θήκες ταυτόχρονα.

- 4 Τοποθετήστε τη θήκη στην τροχήλατη βάση.

Σημ.: Βεβαιωθείτε ότι οι τροχοί της τροχήλατης βάσης είναι ασφαλισμένοι.

ΠΡΟΣΟΧΗ—ΚΙΝΔΥΝΟΣ ΤΡΑΥΜΑΤΙΣΜΟΥ: Εάν το βάρος της θήκης είναι μεγαλύτερο από 18 kg (40 lb), για την ασφαλή ανύψωσή της απαιτούνται δύο ή περισσότερα εκπαιδευμένα άτομα.

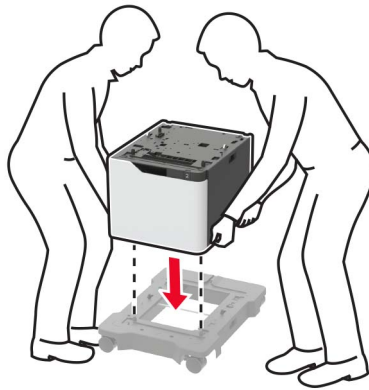

- 5 Ευθυγραμμίστε τον εκτυπωτή με τη θήκη και, στη συνέχεια, κατεβάστε τον μέχρι να *ασφαλίσει* στη θέση του (χαρακτηριστικό κλικ).

ΠΡΟΣΟΧΗ—ΚΙΝΔΥΝΟΣ ΤΡΑΥΜΑΤΙΣΜΟΥ: Αν το βάρος του εκτυπωτή ξεπερνάει τα 18 kg (40 lb), για την ασφαλή μετακίνησή του απαιτούνται δύο ή περισσότερα εκπαιδευμένα άτομα.

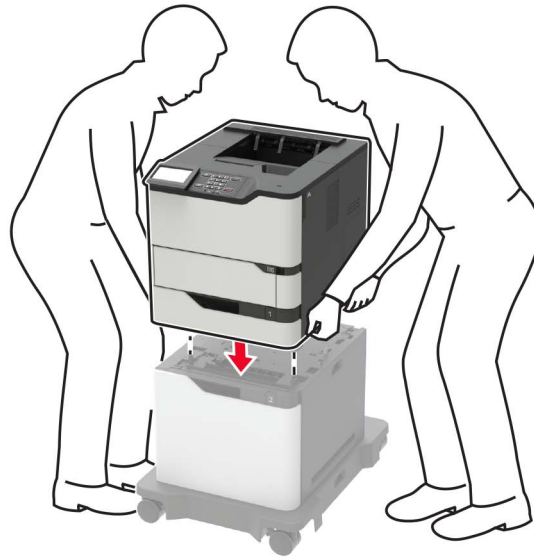

6 Συνδέστε το καλώδιο τροφοδοσίας στον εκτυπωτή και μετά στην πρίζα.

⚠ ΠΡΟΣΟΧΗ—ΚΙΝΔΥΝΟΣ ΤΡΑΥΜΑΤΙΣΜΟΥ: Για να αποφύγετε τον κίνδυνο πυρκαγιάς ή ηλεκτροπληξίας, συνδέστε το καλώδιο τροφοδοσίας σε μια σωστά γειωμένη πρίζα με κατάλληλη ονομαστική ισχύ, που βρίσκεται κοντά στο προϊόν και στην οποία είναι εύκολη η πρόσβαση.

7 Ενεργοποιήστε τον εκτυπωτή.

Προσθέστε τη θήκη στο πρόγραμμα οδήγησης εκτύπωσης, ώστε να είναι διαθέσιμη για τις εργασίες εκτύπωσης. Για περισσότερες πληροφορίες, δείτε [“Προσθήκη διαθέσιμων επιλογών στο πρόγραμμα οδήγησης εκτυπωτή” στη σελίδα 223](#).

Τοποθέτηση του γραμματοκιβωτίου 4 θυρίδων

⚠ ΠΡΟΣΟΧΗ—ΚΙΝΔΥΝΟΣ ΑΝΑΤΡΟΠΗΣ: Η εγκατάσταση ενός ή περισσότερων προαιρετικών εξαρτημάτων στον εκτυπωτή ή στον πολυλειτουργικό εκτυπωτή ενδέχεται να απαιτεί τη χρήση τροχήλατης βάσης, επίπλου ή άλλου μηχανισμού για την αποφυγή τυχόν αστάθειας που μπορεί να προκαλέσει τραυματισμό. Για περισσότερες πληροφορίες σχετικά με τις υποστηριζόμενες διαμορφώσεις, επισκεφθείτε τη διεύθυνση www.lexmark.com/multifunctionprinters.

- 1 Απενεργοποιήστε τον εκτυπωτή.
- 2 Αποσυνδέστε το καλώδιο τροφοδοσίας πρώτα από την πρίζα και μετά από τον εκτυπωτή.
- 3 Αφαιρέστε το γραμματοκιβώτιο από τη συσκευασία του.
- 4 Προσαρτήστε τη ράβδο καθοδήγησης στο γραμματοκιβώτιο.

Σημ.: Όταν εγκαθιστάτε πολλαπλές επιλογές, προσαρτήστε τη ράβδο καθοδήγησης μόνο στην επιλογή που είναι άμεσα συνδεδεμένη με τον εκτυπωτή.

α Τοποθετήστε το γραμματοκιβώτιο στο πλάι.

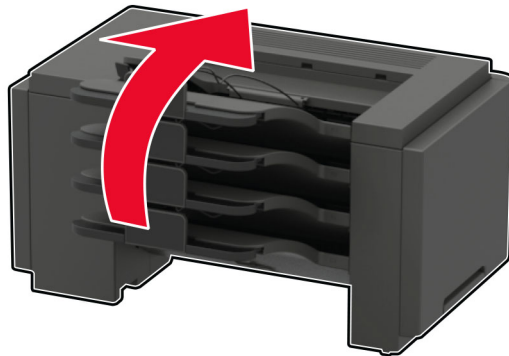

β Τοποθετήστε τις προεξοχές της ράβδου καθοδήγησης στο γραμματοκιβώτιο.

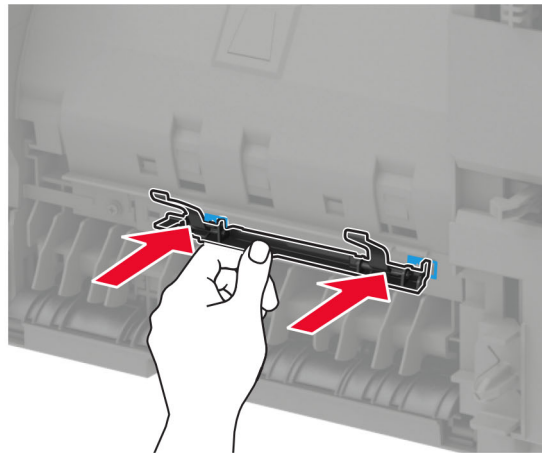
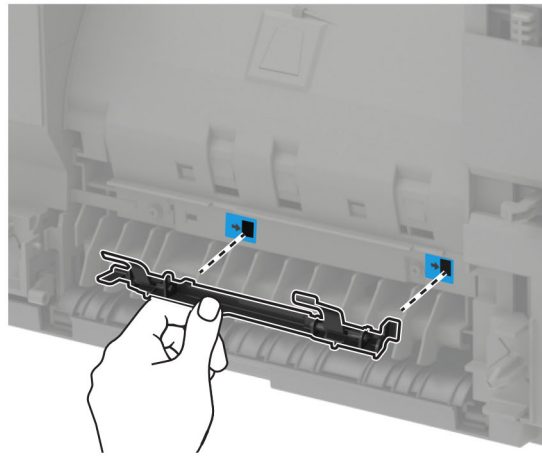

γ Σύρετε τη ράβδο καθοδήγησης προς τα δεξιά μέχρι να ασφαλίσει στη θέση της.

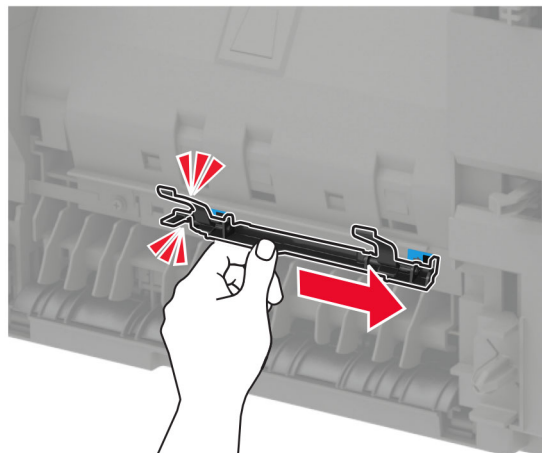

5 Αφαιρέστε το επάνω κάλυμμα του εκτυπωτή.

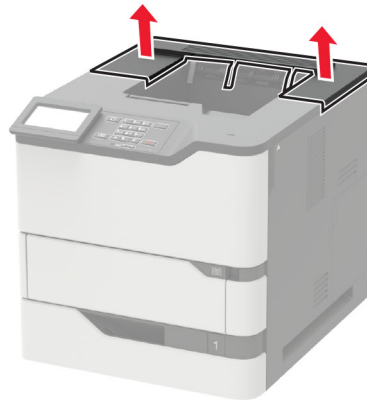

6 Τοποθετήστε το γραμματοκιβώτιο στον εκτυπωτή.

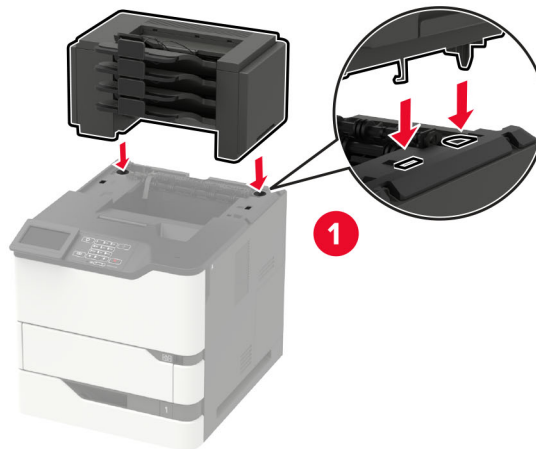

- Η διαμόρφωση του εκτυπωτή μπορεί να περιλαμβάνει έως και τρία γραμματοκιβώτια.
- Εάν έχει διαμορφωθεί με την προέκταση εξόδου χαρτιού, το γραμματοκιβώτιο και η προέκταση εξόδου χαρτιού μπορούν να τοποθετηθούν με οποιαδήποτε σειρά.

7 Συνδέστε το καλώδιο τροφοδοσίας στον εκτυπωτή και μετά στην πρίζα.

⚠ ΠΡΟΣΟΧΗ—ΚΙΝΔΥΝΟΣ ΤΡΑΥΜΑΤΙΣΜΟΥ: Για να αποφύγετε τον κίνδυνο πυρκαγιάς ή ηλεκτροπληξίας, συνδέστε το καλώδιο τροφοδοσίας σε μια σωστά γειωμένη πρίζα με κατάλληλη ονομαστική ισχύ, που βρίσκεται κοντά στο προϊόν και στην οποία είναι εύκολη η πρόσβαση.

8 Ενεργοποιήστε τον εκτυπωτή.

Προσθέστε το γραμματοκιβώτιο στο πρόγραμμα οδήγησης εκτύπωσης, ώστε να είναι διαθέσιμο για εργασίες εκτύπωσης. Για περισσότερες πληροφορίες, δείτε [“Προσθήκη διαθέσιμων επιλογών στο πρόγραμμα οδήγησης εκτυπωτή” στη σελίδα 223](#).

Τοποθέτηση της προέκτασης εξόδου χαρτιού ή της προέκτασης εξόδου χαρτιού μεγάλης χωρητικότητας

⚠ ΠΡΟΣΟΧΗ—ΚΙΝΔΥΝΟΣ ΑΝΑΤΡΟΠΗΣ: Η εγκατάσταση ενός ή περισσότερων προαιρετικών εξαρτημάτων στον εκτυπωτή ή στον πολυλειτουργικό εκτυπωτή ενδέχεται να απαιτεί τη χρήση τροχήλατης βάσης, επίπλου ή άλλου μηχανισμού για την αποφυγή τυχόν αστάθειας που μπορεί να προκαλέσει τραυματισμό. Για περισσότερες πληροφορίες σχετικά με τις υποστηριζόμενες διαμορφώσεις, επισκεφθείτε τη διεύθυνση www.lexmark.com/multifunctionprinters.

1 Απενεργοποιήστε τον εκτυπωτή.

2 Αποσυνδέστε το καλώδιο τροφοδοσίας πρώτα από την πρίζα και μετά από τον εκτυπωτή.

3 Αφαιρέστε την προέκταση εξόδου χαρτιού ή την προέκταση εξόδου χαρτιού μεγάλης χωρητικότητας από τη συσκευασία της.

4 Προσαρτήστε τη ράβδο καθοδήγησης στην προέκταση εξόδου χαρτιού ή στην προέκταση εξόδου χαρτιού μεγάλης χωρητικότητας.

Σημ.: Όταν εγκαθιστάτε πολλαπλές επιλογές, προσαρτήστε τη ράβδο καθοδήγησης μόνο στην επιλογή που είναι άμεσα συνδεδεμένη με τον εκτυπωτή.

α Τοποθετήστε την προέκταση εξόδου χαρτιού στο πλάι.

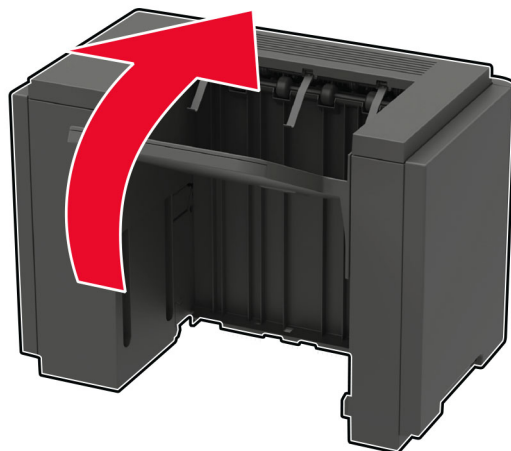

β Τοποθετήστε τις προεξοχές της ράβδου καθοδήγησης στην προέκταση εξόδου χαρτιού.

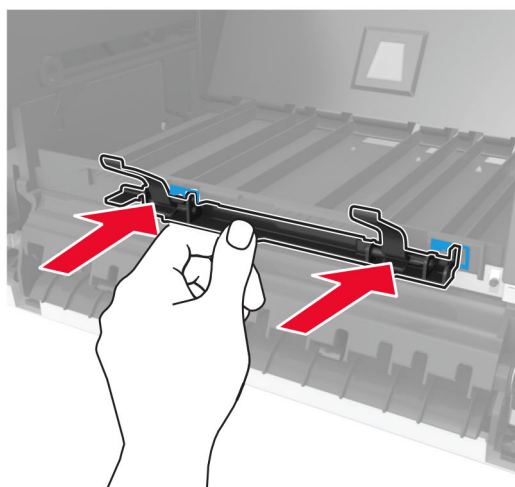
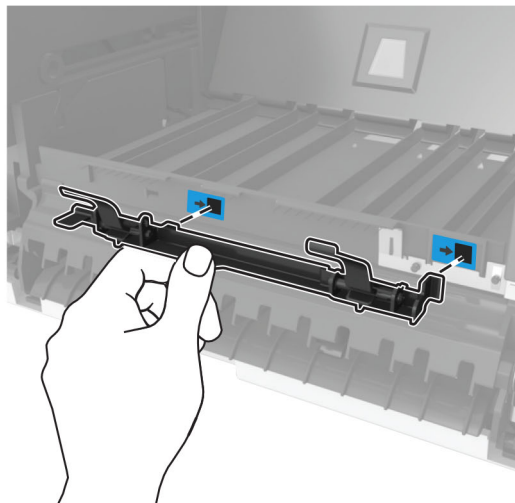

Υ Σύρετε τη ράβδο καθοδήγησης προς τα δεξιά μέχρι να ασφαλίσει στη θέση της.

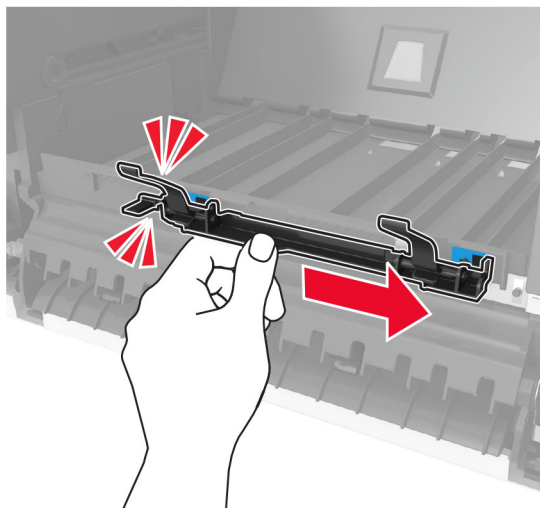

5 Αφαιρέστε το επάνω κάλυμμα του εκτυπωτή.

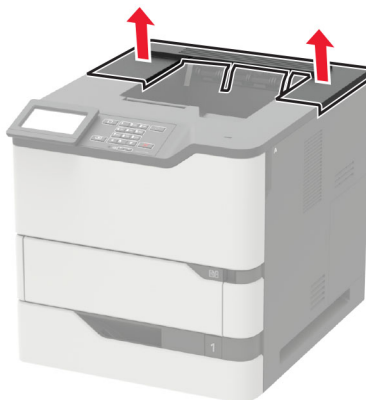

6 Τοποθετήστε την προέκταση εξόδου χαρτιού στον εκτυπωτή.

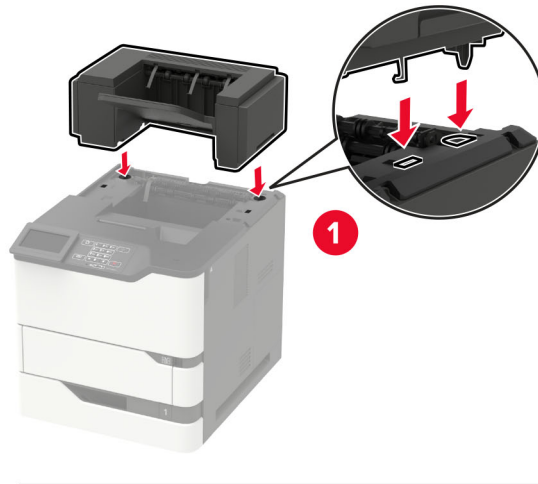

Σε μια διαμόρφωση με δύο ή περισσότερες προαιρετικές επιλογές υλικού:

- Η προέκταση εξόδου χαρτιού είναι το μοναδικό προαιρετικό εξάρτημα που μπορεί να τοποθετηθεί πάνω από την επέκταση εξόδου χαρτιού μεγάλης χωρητικότητας.
- Η προέκταση εξόδου χαρτιού μεγάλης χωρητικότητας πρέπει πάντα να τοποθετείται στη βάση της διαμόρφωσης.

7 Συνδέστε το καλώδιο τροφοδοσίας στον εκτυπωτή και μετά στην πρίζα.

⚠ ΠΡΟΣΟΧΗ—ΚΙΝΔΥΝΟΣ ΤΡΑΥΜΑΤΙΣΜΟΥ: Για να αποφύγετε τον κίνδυνο πυρκαγιάς ή ηλεκτροπληξίας, συνδέστε το καλώδιο τροφοδοσίας σε μια σωστά γειωμένη πρίζα με κατάλληλη ονομαστική ισχύ, που βρίσκεται κοντά στο προϊόν και στην οποία είναι εύκολη η πρόσβαση.

8 Ενεργοποιήστε τον εκτυπωτή.

Προσθέστε την προέκταση εξόδου χαρτιού στο πρόγραμμα οδήγησης εκτύπωσης, ώστε να είναι διαθέσιμη για εργασίες εκτύπωσης. Για περισσότερες πληροφορίες, δείτε [“Προσθήκη διαθέσιμων επιλογών στο πρόγραμμα οδήγησης εκτυπωτή” στη σελίδα 223.](#)

Τοποθέτηση της μονάδας φινιρίσματος συρραφής

⚠ ΠΡΟΣΟΧΗ—ΚΙΝΔΥΝΟΣ ΑΝΑΤΡΟΠΗΣ: Η εγκατάσταση ενός ή περισσότερων προαιρετικών εξαρτημάτων στον εκτυπωτή ή στον πολυλειτουργικό εκτυπωτή ενδέχεται να απαιτεί τη χρήση τροχήλατης βάσης, επίπλου ή άλλου μηχανισμού για την αποφυγή τυχόν αστάθειας που μπορεί να προκαλέσει τραυματισμό. Για περισσότερες πληροφορίες σχετικά με τις υποστηριζόμενες διαμορφώσεις, επισκεφθείτε τη διεύθυνση www.lexmark.com/multifunctionprinters.

- 1 Απενεργοποιήστε τον εκτυπωτή.
- 2 Αποσυνδέστε το καλώδιο τροφοδοσίας πρώτα από την πρίζα και μετά από τον εκτυπωτή.
- 3 Αφαιρέστε τη μονάδα συρραφής.
- 4 Προσαρτήστε τη ράβδο καθοδήγησης στη μονάδα συρραφής.

Σημ.: Όταν εγκαθιστάτε πολλαπλές επιλογές, προσαρτήστε τη ράβδο καθοδήγησης μόνο στην επιλογή που είναι άμεσα συνδεδεμένη με τον εκτυπωτή.

- α** Τοποθετήστε τη μονάδα συρραφής στο πλάι.

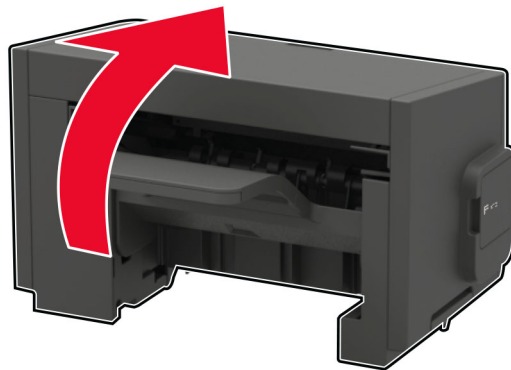

β Τοποθετήστε τις προεξοχές της ράβδου καθοδήγησης στη μονάδα συρραφής.

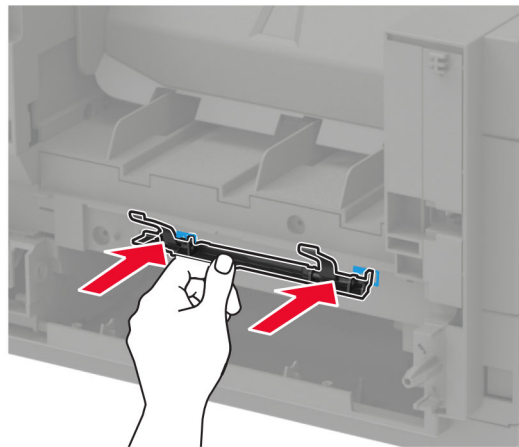
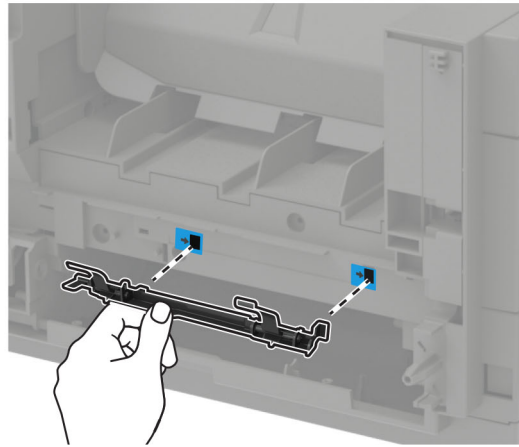

γ Σύρετε τη ράβδο καθοδήγησης προς τα δεξιά μέχρι να ασφαλίσει στη θέση της.

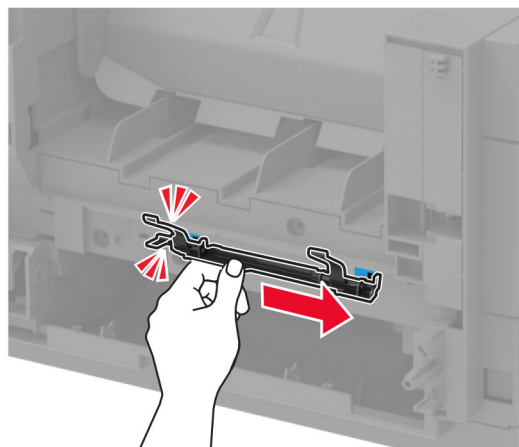

5 Αφαιρέστε το επάνω κάλυμμα του εκτυπωτή.

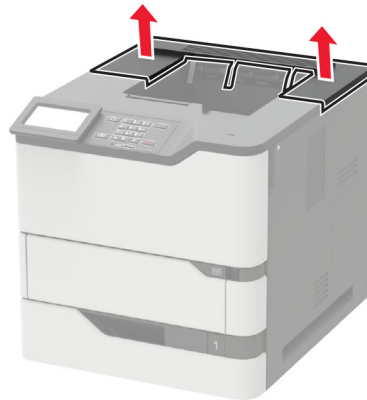

6 Τοποθετήστε τη μονάδα συρραφής στον εκτυπωτή.

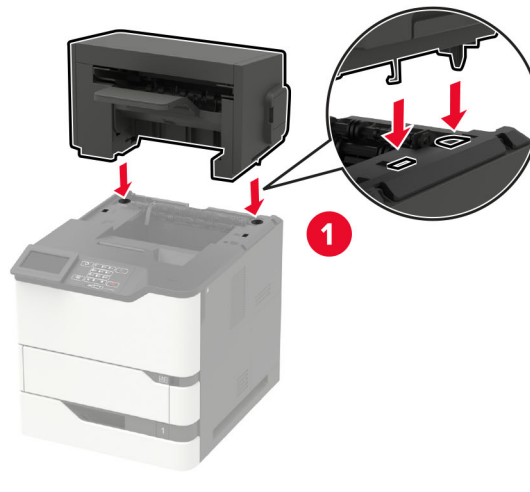

Εάν έχει διαμορφωθεί με δύο ή περισσότερες επιλογές, η μονάδα συρραφής πρέπει πάντα να τοποθετείται στο επάνω μέρος.

7 Συνδέστε το καλώδιο τροφοδοσίας στον εκτυπωτή και μετά στην πρίζα.

⚠ ΠΡΟΣΟΧΗ—ΚΙΝΔΥΝΟΣ ΤΡΑΥΜΑΤΙΣΜΟΥ: Για να αποφύγετε τον κίνδυνο πυρκαγιάς ή ηλεκτροπληξίας, συνδέστε το καλώδιο τροφοδοσίας σε μια σωστά γειωμένη πρίζα με κατάλληλη ονομαστική ισχύ, που βρίσκεται κοντά στο προϊόν και στην οποία είναι εύκολη η πρόσβαση.

8 Ενεργοποιήστε τον εκτυπωτή.

Προσθέστε τη μονάδα συρραφής στο πρόγραμμα οδήγησης εκτύπωσης, ώστε να είναι διαθέσιμη για εργασίες εκτύπωσης. Για περισσότερες πληροφορίες, δείτε [“Προσθήκη διαθέσιμων επιλογών στο πρόγραμμα οδήγησης εκτυπωτή”](#) στη σελίδα 223.

Τοποθέτηση της μονάδας συρραφής, διάτρησης

⚠ ΠΡΟΣΟΧΗ—ΚΙΝΔΥΝΟΣ ΑΝΑΤΡΟΠΗΣ: Η εγκατάσταση ενός ή περισσότερων προαιρετικών εξαρτημάτων στον εκτυπωτή ή στον πολυλειτουργικό εκτυπωτή ενδέχεται να απαιτεί τη χρήση τροχήλατης βάσης, επίπλου ή άλλου μηχανισμού για την αποφυγή τυχόν αστάθειας που μπορεί να προκαλέσει τραυματισμό. Για περισσότερες πληροφορίες σχετικά με τις υποστηριζόμενες διαμορφώσεις, επισκεφθείτε τη διεύθυνση www.lexmark.com/multifunctionprinters.

1 Απενεργοποιήστε τον εκτυπωτή.

2 Αποσυνδέστε το καλώδιο τροφοδοσίας πρώτα από την πρίζα και μετά από τον εκτυπωτή.

3 Αφαιρέστε τη μονάδα φινιρίσματος συρραφής, διάτρησης από τη συσκευασία.

4 Προσαρτήστε τη ράβδο καθοδήγησης στη μονάδα διάτρησης και συρραφής.

Σημ.: Όταν εγκαθιστάτε πολλαπλές επιλογές, προσαρτήστε τη ράβδο καθοδήγησης μόνο στην επιλογή που είναι άμεσα συνδεδεμένη με τον εκτυπωτή.

α Τοποθετήστε τη μονάδα διάτρησης και συρραφής στο πλάι.

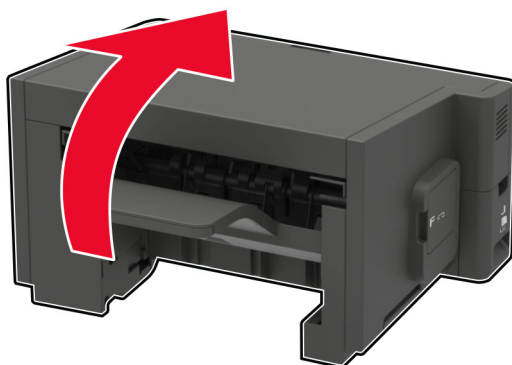

β Τοποθετήστε τις προεξοχές της ράβδου καθοδήγησης στη μονάδα διάτρησης και συρραφής.

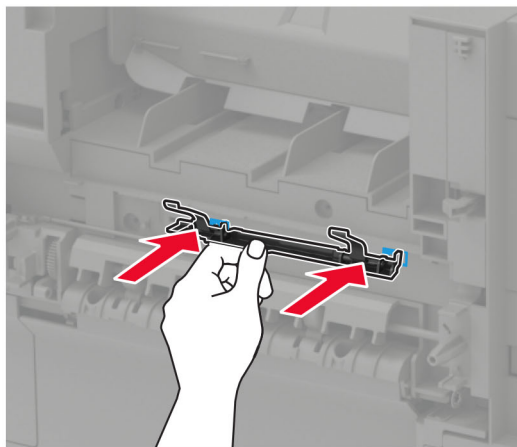
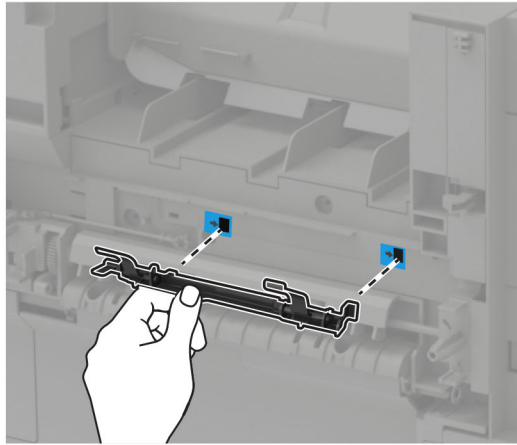

γ Σύρετε τη ράβδο καθοδήγησης προς τα δεξιά μέχρι να ασφαλίσει στη θέση της.

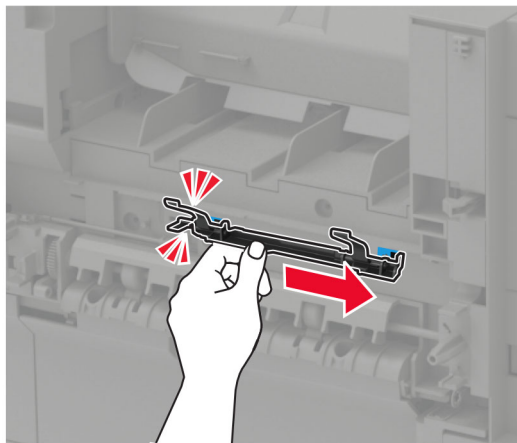

5 Αφαιρέστε το επάνω κάλυμμα του εκτυπωτή.

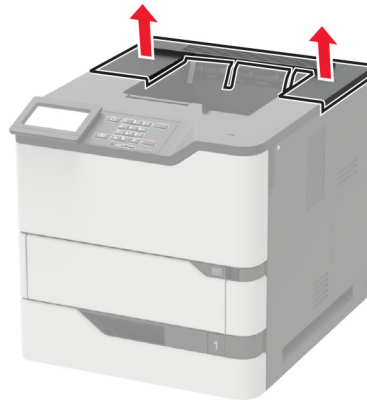

6 Τοποθετήστε τη μονάδα φινιρίσματος στον εκτυπωτή.

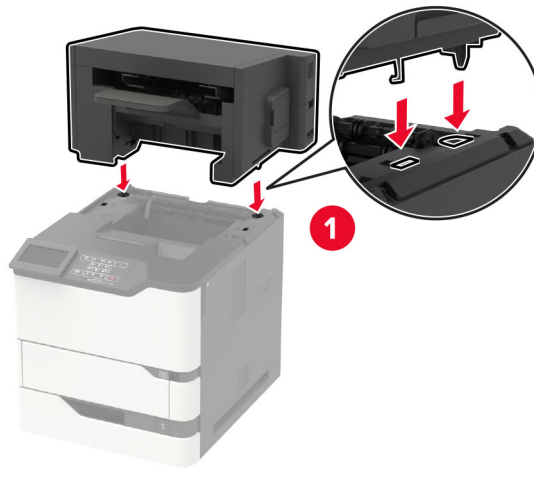

Η μονάδα φινιρίσματος δεν πρέπει να συνδυαστεί με καμία άλλη προαιρετική επιλογή.

7 Συνδέστε το καλώδιο τροφοδοσίας στον εκτυπωτή και μετά στην πρίζα.



ΠΡΟΣΟΧΗ—ΚΙΝΔΥΝΟΣ ΤΡΑΥΜΑΤΙΣΜΟΥ: Για να αποφύγετε τον κίνδυνο πυρκαγιάς ή ηλεκτροπληξίας, συνδέστε το καλώδιο τροφοδοσίας σε μια σωστά γειωμένη πρίζα με κατάλληλη ονομαστική ισχύ, που βρίσκεται κοντά στο προϊόν και στην οποία είναι εύκολη η πρόσβαση.

8 Ενεργοποιήστε τον εκτυπωτή.

Προσθέστε τη μονάδα φινιρίσματος στο πρόγραμμα οδήγησης εκτύπωσης, ώστε να είναι διαθέσιμη για τις εργασίες εκτύπωσης. Για περισσότερες πληροφορίες, δείτε [“Προσθήκη διαθέσιμων επιλογών στο πρόγραμμα οδήγησης εκτυπωτή” στη σελίδα 223](#).

Λογισμικό

Υποστηριζόμενα λειτουργικά συστήματα

Μπορείτε να εγκαταστήσετε το λογισμικό του εκτυπωτή χρησιμοποιώντας το CD λογισμικού στα ακόλουθα λειτουργικά συστήματα:

- Windows 10
- Windows 8.1
- Windows Server 2012 R2
- Windows Server 2012
- Windows 7 SP1
- Windows Server 2008 R2 SP1
- Windows Server 2008 SP2
- Windows Vista SP2
- Mac OS X έκδοση 10.7 ή μεταγενέστερη
- Red Hat Enterprise Linux WS
- openSUSE Linux
- SUSE Linux Enterprise Server
- Debian GNU/Linux
- To Ubuntu
- Fedora
- IBM AIX
- Oracle Solaris SPARC
- Oracle Solaris x86

Σημειώσεις:

- Στα λειτουργικά συστήματα Windows, τα προγράμματα οδήγησης εκτύπωσης και τα βοηθητικά προγράμματα υποστηρίζονται στις εκδόσεις 32 και 64 bit.
- Για προγράμματα οδήγησης και βοηθητικά προγράμματα που είναι συμβατά με Mac OS X έκδοση 10.6 ή προγενέστερη, καθώς και για συγκεκριμένες υποστηριζόμενες εκδόσεις του λειτουργικού συστήματος Linux ή UNIX, μεταβείτε στην τοποθεσία <http://support.lexmark.com>.
- Για περισσότερες πληροφορίες σχετικά με τη συμβατότητα του λογισμικού με άλλα λειτουργικά συστήματα, επικοινωνήστε με το τμήμα υποστήριξης πελατών.

Εγκατάσταση του λογισμικού του εκτυπωτή

- 1 Προμηθευτείτε ένα αντίγραφο του πακέτου εγκατάστασης του λογισμικού.
 - Από το CD λογισμικού που συνοδεύει τον εκτυπωτή.
 - Επισκεφθείτε τη διεύθυνση <http://support.lexmark.com> και στη συνέχεια επιλέξτε εκτυπωτή και λειτουργικό σύστημα.
- 2 Εκτελέστε το πρόγραμμα εγκατάστασης και, στη συνέχεια, ακολουθήστε τις οδηγίες που εμφανίζονται στην οθόνη του υπολογιστή.
- 3 Για χρήστες Macintosh, προσθέστε τον εκτυπωτή.
Σημ.: Βρείτε τη διεύθυνση IP του εκτυπωτή στην ενότητα TCP/IP στο μενού Δίκτυο/θύρες.

Προσθήκη διαθέσιμων επιλογών στο πρόγραμμα οδήγησης εκτυπωτή

Για χρήστες των Windows

- 1 Ανοίξτε το φάκελο εκτυπωτών.
- 2 Επιλέξτε τον εκτυπωτή που θέλετε να ενημερώσετε και κάντε ένα από τα εξής:
 - Για τα Windows 7 ή μεταγενέστερες εκδόσεις, επιλέξτε **Ιδιότητες εκτυπωτή**.
 - Για προγενέστερες εκδόσεις, επιλέξτε **Ιδιότητες**.
- 3 Μεταβείτε στην καρτέλα "Ρύθμιση παραμέτρων" και κάντε κλικ στην επιλογή **Ενημέρωση τώρα - Ερώτηση στον εκτυπωτή**.
- 4 Εφαρμόστε τις αλλαγές.

Για χρήστες Macintosh

- 1 Από το "System Preferences" (Προτιμήσεις συστήματος) στο μενού Apple, μεταβείτε στον εκτυπωτή σας και επιλέξτε **Options & Supplies** (Πρόσθετα εξαρτήματα και αναλώσιμα).
- 2 Μεταβείτε στη λίστα των εξαρτημάτων υλικού και, στη συνέχεια, προσθέστε τυχόν εγκατεστημένα εξαρτήματα.
- 3 Εφαρμόστε τις αλλαγές.

Υλικολογισμικό

Εξαγωγή ή εισαγωγή αρχείου διαμόρφωσης

Μπορείτε να εξαγάγετε τις ρυθμίσεις διαμόρφωσης του εκτυπωτή σε αρχείο κειμένου και, στη συνέχεια, να κάνετε εισαγωγή του αρχείου για εφαρμογή των ρυθμίσεων σε άλλους εκτυπωτές.

- 1 Ανοίξτε ένα πρόγραμμα περιήγησης στο Web και πληκτρολογήστε τη διεύθυνση IP του εκτυπωτή στο πεδίο διευθύνσεων.

Σημειώσεις:

- Δείτε τη διεύθυνση IP του εκτυπωτή στην αρχική οθόνη του εκτυπωτή. Η διεύθυνση IP εμφανίζεται ως τέσσερα σύνολα αριθμών που χωρίζονται με τελείες, όπως 123.123.123.123.

- Αν χρησιμοποιείτε διακομιστή μεσολάβησης, απενεργοποιήστε τον προσωρινά για να φορτωθεί σωστά η ιστοσελίδα.

2 Εξαγωγή ή εισαγωγή ενός αρχείου διαμόρφωσης για μία ή πολλές εφαρμογές.

Για μία εφαρμογή

- α** Στον Embedded Web Server, επιλέξτε **Εφαρμογές** > την εφαρμογή που θέλετε > **Διαμόρφωση**.
- β** Επιλέξτε **Εξαγωγή ή Εισαγωγή**.

Για πολλές εφαρμογές

- α** Στον Embedded Web Server, επιλέξτε **Εξαγωγή διαμόρφωσης** ή **Εισαγωγή διαμόρφωσης**.
- β** Ακολουθήστε τις οδηγίες που εμφανίζονται στην οθόνη.

Ενημέρωση υλικολογισμικού

Ορισμένες εφαρμογές απαιτούν ένα ελάχιστο επίπεδο υλικολογισμικού συσκευής για να λειτουργήσουν σωστά.

Για περισσότερες πληροφορίες σχετικά με την ενημέρωση του υλικολογισμικού της συσκευής, επικοινωνήστε με τον τοπικό σας αντιπρόσωπο της Lexmark.

- 1** Στον Embedded Web Server, επιλέξτε **Ρυθμίσεις** > **Συσκευή** > **Ενημέρωση υλικολογισμικού**.
- 2** Πραγματοποιήστε αναζήτηση για να εντοπίσετε το απαιτούμενο αρχείο flash.
- 3** Εφαρμόστε τις αλλαγές.

Σημειώσεις

Πληροφορίες προϊόντος

Όνομα προϊόντος:

Εκτυπωτές Lexmark B2865dw, Lexmark M5255, Lexmark M5270, Lexmark MS725dvn, Lexmark MS821n, Lexmark MS821dn, Lexmark MS822de, Lexmark MS823n, Lexmark MS823dn, Lexmark MS825dn, Lexmark MS826de

Τύπος μηχανήματος:

4064

Μοντέλο(α):

210, 230, 235, 295, 410, 430, 438, 630, 635, 695, 830

Σημείωση για την έκδοση

Αύγουστος 2019

Η ακόλουθη παράγραφος δεν ισχύει στις χώρες στις οποίες οι εν λόγω όροι είναι ασύμβατοι με το εθνικό δίκαιο: Η LEXMARK INTERNATIONAL, INC. ΠΑΡΕΧΕΙ ΤΟ ΠΑΡΟΝ ΕΓΧΕΙΡΙΔΙΟ “ΩΣ ΕΧΕΙ” ΧΩΡΙΣ ΚΑΝΕΝΟΣ ΕΙΔΟΥΣ ΕΓΓΥΗΣΗ, ΡΗΤΗ Ή ΣΙΩΠΗΡΗ, ΣΥΜΠΕΡΙΛΑΜΒΑΝΟΜΕΝΩΝ, ΕΝΔΕΙΚΤΙΚΑ ΤΩΝ ΣΙΩΠΗΡΩΝ ΕΓΓΥΗΣΕΩΝ ΠΕΡΙ ΕΜΠΟΡΕΥΣΙΜΟΤΗΤΑΣ Ή ΚΑΤΑΛΛΗΛΟΤΗΤΑΣ ΓΙΑ ΣΥΓΚΕΚΡΙΜΕΝΟ ΣΚΟΠΟ. Ορισμένες χώρες δεν επιτρέπουν την αποποίηση ρητών ή σιωπηρών εγγυήσεων σε συγκεκριμένες συναλλαγές και, συνεπώς, η παρούσα δήλωση μπορεί να μην έχει ισχύ για εσάς.

Το παρόν εγχειρίδιο είναι πιθανό να περιέχει ανακριβή τεχνικά στοιχεία ή τυπογραφικά σφάλματα. Οι περιεχόμενες πληροφορίες υπόκεινται σε περιοδικές αλλαγές. Οι δε αλλαγές ενσωματώνονται σε μεταγενέστερες εκδόσεις. Βελτιώσεις ή αλλαγές στα προϊόντα ή στα προγράμματα που περιγράφονται μπορούν να πραγματοποιηθούν οποτεδήποτε.

Οι αναφορές στην παρούσα έκδοση σε προϊόντα, προγράμματα ή υπηρεσίες δεν υποδηλώνουν την πρόθεση του κατασκευαστή να διαθέσει τα παραπάνω σε όλες τις χώρες στις οποίες δραστηριοποιείται. Οποιαδήποτε αναφορά του κατασκευαστή σε κάποιο προϊόν, πρόγραμμα ή υπηρεσία δεν γίνεται για να δηλώσει ή να υπονοήσει ότι μπορεί να χρησιμοποιηθεί μόνο το συγκεκριμένο προϊόν, πρόγραμμα ή υπηρεσία. Στη θέση αυτών, μπορεί να χρησιμοποιηθεί οποιοδήποτε λειτουργικά ισότιμο προϊόν, πρόγραμμα ή υπηρεσία δεν παραβιάζει κάποιο δικαίωμα πνευματικής ιδιοκτησίας. Η αξιολόγηση και η επαλήθευση της λειτουργίας σε συνδυασμό με άλλα προϊόντα, προγράμματα ή υπηρεσίες, εκτός αυτών που έχει καθορίσει ρητά ο κατασκευαστής, αποτελεί ευθύνη του χρήστη.

Για Τεχνική Υποστήριξη Lexmark, επισκεφτείτε τη διεύθυνση <http://support.lexmark.com>.

Για πληροφορίες σχετικά με την πολιτική προστασίας προσωπικών δεδομένων Lexmark που διέπει τη χρήση αυτού του προϊόντος, μεταβείτε στη διεύθυνση www.lexmark.com/privacy.

Για πληροφορίες σχετικά με αναλώσιμα και λήψεις, μεταβείτε στη διεύθυνση www.lexmark.com.

© 2018 Lexmark International, Inc.

Με την επιφύλαξη παντός δικαιώματος.

Εμπορικά σήματα

Η ονομασία Lexmark και το λογότυπο Lexmark είναι εμπορικά σήματα ή σήματα κατατεθέντα της Lexmark International, Inc. στις Ηνωμένες Πολιτείες ή/και σε άλλες χώρες.

Οι ονομασίες Google Cloud Print και Google Chrome είναι εμπορικά σήματα της Google Inc. Οι ονομασίες Android και Google Play είναι εμπορικά σήματα της Google LLC.

Οι ονομασίες Macintosh, Mac, App Store και Safari είναι εμπορικά σήματα της Apple Inc. Η ονομασία AirPrint και το λογότυπο AirPrint είναι εμπορικά σήματα της Apple, Inc.

Οι ονομασίες Microsoft, Windows και Internet Explorer είναι είτε σήματα κατατεθέντα είτε εμπορικά σήματα του ομίλου εταιρειών Microsoft στις Ηνωμένες Πολιτείες και σε άλλες χώρες.

Η ονομασία Morpria®, το λογότυπο Morpria® και το λογότυπο Morpria® Alliance είναι σήματα κατατεθέντα και εμπορικά σήματα παροχής υπηρεσιών της Morpria Alliance, Inc. στις Ηνωμένες Πολιτείες και σε άλλες χώρες. Η μη εξουσιοδοτημένη χρήση απαγορεύεται αυστηρά.

Το PCL® είναι σήμα κατατεθέν της εταιρείας Hewlett-Packard. Το PCL είναι χαρακτηρισμός ενός συνόλου εντολών (γλώσσας) και λειτουργιών εκτυπωτή της εταιρείας Hewlett-Packard που περιλαμβάνονται στα προϊόντα εκτυπωτών της εν λόγω εταιρείας. Αυτός ο εκτυπωτής είναι συμβατός με τη γλώσσα PCL. Αυτό σημαίνει πως ο εκτυπωτής αναγνωρίζει τις εντολές PCL που χρησιμοποιούνται στα διάφορα προγράμματα εφαρμογών και εξομοιώνει τις λειτουργίες που αντιστοιχούν στις εντολές.

Το PostScript είναι σήμα κατατεθέν της Adobe Systems Incorporated στις Ηνωμένες Πολιτείες ή/και σε άλλες χώρες.

Όλα τα λοιπά εμπορικά σήματα αποτελούν ιδιοκτησία των αντίστοιχων κατόχων τους.

Σημειώσεις σχετικά με τη χορήγηση αδειών χρήσης

Μπορείτε να δείτε όλες τις σημειώσεις άδειας χρήσης που σχετίζονται με αυτό το προϊόν από τον κατάλογο CD:\NOTICES στο CD λογισμικού εγκατάστασης.

Επίπεδα εκπομπής ήχου

Οι παρακάτω μετρήσεις έγιναν σύμφωνα με το πρότυπο ISO 7779 και αναφέρονται σύμφωνα με το πρότυπο ISO 9296.

Σημ.: Ορισμένες λειτουργίες ενδέχεται να μην είναι διαθέσιμες για το προϊόν σας.

| Μέση ακουστική πίεση σε απόσταση 1 μέτρου, dBA | |
|--|---|
| Εκτύπωση | 56 (MS725dvn), 57 (B2865dw, M5255, MS821n, MS821dn, MS822de, MS823n, MS823dn), 58 (M5270, MS825dn, MS826de) |
| Έτοιμο | 28 (MS725dvn), 14 (B2865dw, M5255, M5270, MS821n, MS821dn, MS822de, MS823n, MS823dn, MS825dn, MS826de) |

Οι τιμές ενδέχεται να αλλάξουν. Ανατρέξτε στη διεύθυνση www.lexmark.com για τρέχουσες τιμές.

Οδηγία ΑΗΗΕ σχετικά με τα απόβλητα ειδών ηλεκτρικού και ηλεκτρονικού εξοπλισμού



Το λογότυπο ΑΗΗΕ συμβολίζει ειδικά προγράμματα ανακύκλωσης για ηλεκτρονικά προϊόντα σε χώρες της Ευρωπαϊκής Ένωσης. Ενθαρρύνουμε την ανακύκλωση των προϊόντων μας.

Εάν έχετε περισσότερες ερωτήσεις σχετικά με τις επιλογές ανακύκλωσης, επισκεφθείτε την τοποθεσία της Lexmark στο Web στη διεύθυνση www.lexmark.com για να πληροφορηθείτε τον τηλεφωνικό αριθμό του τοπικού σημείου πώλησης.

Απόρριψη προϊόντος

Μην πραγματοποιείτε απόρριψη του εκτυπωτή και των αναλωσίμων με τον ίδιο τρόπο που απορρίπτετε τα κανονικά οικιακά απόβλητα. Συμβουλευτείτε τις τοπικές αρχές για πληροφορίες σχετικά με τις επιλογές απόρριψης και ανακύκλωσης.

Σημείωση για την ευαισθησία στον στατικό ηλεκτρισμό

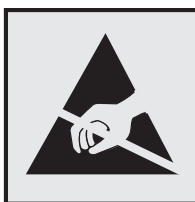

Αυτό το σύμβολο προσδιορίζει εξαρτήματα ευαίσθητα στον στατικό ηλεκτρισμό. Μην αγγίζετε τις περιοχές κοντά σε αυτά τα σύμβολα, αν δεν έχετε πρώτα αγγίξει μια μεταλλική επιφάνεια σε απόσταση από το σύμβολο.

Για να αποτρέψετε την πρόκληση βλάβης από ηλεκτροστατική εκκένωση κατά την εκτέλεση εργασιών συντήρησης, όπως η αποκατάσταση εμπλοκών χαρτιού ή η αντικατάσταση των αναλωσίμων, αγγίξτε οποιοδήποτε εκτεθειμένο μεταλλικό πλαίσιο του εκτυπωτή πριν από την πρόσβαση στα εσωτερικά σημεία του εκτυπωτή. Θα πρέπει να το κάνετε αυτό ακόμα κι αν δεν υπάρχει το αντίστοιχο σύμβολο.

ENERGY STAR

Κάθε προϊόν της Lexmark που φέρει την ένδειξη ENERGY STAR® ή την προβάλλει σε κάποια οθόνη εκκίνησης διαθέτει πιστοποίηση συμβατότητας με τις απαιτήσεις της Υπηρεσίας Προστασίας Περιβάλλοντος των Η.Π.Α. (EPA) ENERGY STAR ως ισχύουν κατά την αποστολή από την Lexmark.



Πληροφορίες σχετικά με τη θερμοκρασία

| | |
|---|---|
| Θερμοκρασία λειτουργίας και σχετική υγρασία | 15,3 έως 32,2°C και 8 έως 80% RH |
| Μακροπρόθεσμη αποθήκευση εκτυπωτή/κασέτας/μονάδας απεικόνισης ¹ | 1,1 έως 35°C (34 έως 95°F) και 8 έως 80% RH Μέγιστη θερμοκρασία υγρού θερμομέτρου ² : 22,8°C Περιβάλλον χωρίς συμπύκνωση |
| Βραχυπρόθεσμη αποστολή εκτυπωτή/κασέτας/μονάδας απεικόνισης | -40 έως 43,3°C |
| ¹ Η διάρκεια ζωής των αναλώσιμων είναι περίπου 2 χρόνια. Αυτός ο υπολογισμός βασίζεται στην αποθήκευση σε ένα σταθερό περιβάλλον γραφείου στους 22°C (72°F) με υγρασία 45%. ² Η θερμοκρασία υγρού βολβού καθορίζεται από τη θερμοκρασία του αέρα και τη σχετική υγρασία. | |

Σημείωση laser

Αυτός ο εκτυπωτής έχει πιστοποιηθεί στις Η.Π.Α. για συμμόρφωση με τις απαιτήσεις του DHHS 21 CFR, Κεφάλαιο I, Υποκεφάλαιο J για προϊόντα laser Κλάσης I (1), και σε άλλες χώρες έχει πιστοποιηθεί ως προϊόν laser Κλάσης I που πληροί τις απαιτήσεις του IEC 60825-1: 2014.

Τα προϊόντα laser Κλάσης I δεν θεωρούνται επικίνδυνα. Το σύστημα laser και ο εκτυπωτής είναι σχεδιασμένα ώστε να μην υπάρχει ποτέ ανθρώπινη πρόσβαση σε ακτινοβολία laser που υπερβαίνει τα επίπεδα της Κλάσης I κατά τη διάρκεια της κανονικής λειτουργίας, τη συντήρηση από το χρήστη ή τα προβλεπόμενα σέρβις. Ο εκτυπωτής διαθέτει μια μη επισκευάσιμη διάταξη κεφαλής εκτύπωσης που περιέχει ένα λέιζερ με τα παρακάτω χαρακτηριστικά:

Κλάση: IIIb (3b) AlGaAs

Ονομαστική ισχύς εξόδου (μW): 25

Μήκος κύματος (νανόμετρα): 755-800

Κατανάλωση ηλεκτρικού ρεύματος

Κατανάλωση ενέργειας του προϊόντος

Στον ακόλουθο πίνακα παρουσιάζονται τα χαρακτηριστικά κατανάλωσης ενέργειας του προϊόντος.

Σημ.: Ορισμένες λειτουργίες ενδέχεται να μην είναι διαθέσιμες για το προϊόν σας.

| Mode (Κατάσταση λειτουργίας) | Περιγραφή | Κατανάλωση ενέργειας (Watt) |
|------------------------------|--|---|
| Εκτύπωση | Το προϊόν αυτό δημιουργεί έντυπα έγγραφα από ηλεκτρονικά αρχεία. | 800 (MS725dvn), 670 (M5255, MS821n, MS821dn), 700 (MS822de), 770 (B2865dw, MS823n, MS823dn), 830 (M5270, MS825dn, MS826de) |
| Αντιγραφή | Το προϊόν δημιουργεί έντυπα έγγραφα από πρωτότυπα έντυπα έγγραφα. | Δ/Ι |
| Σάρωση | Το προϊόν πραγματοποιεί σάρωση σε έντυπα έγγραφα. | Δ/Ι |
| Έτοιμο | Το προϊόν είναι έτοιμο να λάβει μια εργασία εκτύπωσης. | Υψηλή κατανάλωση ισχύος: 95 (MS725dvn), 39 (M5255, MS821n, MS821dn, MS822de), 34 (B2865dw, MS823n, MS823dn), 38,5 (M5270, MS825dn, MS826de) Χαμηλή κατανάλωση ισχύος: 75 (MS725dvn), 21,5 (M5255, MS821n, MS821dn, MS822de), 20 (B2865dw, MS823n, MS823dn), 21 (M5270, MS825dn, MS826de) |
| Λειτουργία αδράνειας | Το προϊόν βρίσκεται σε κατάσταση εξοικονόμησης ενέργειας υψηλού επιπέδου. | 1,3 (MS725dvn), 1,4 (M5255, M5270, MS821n, MS821dn, MS822de, MS825dn, MS826de), 1,6 (B2865dw, MS823n, MS823dn) |
| Hibernate (Αδρανοποίηση) | Το προϊόν βρίσκεται σε κατάσταση εξοικονόμησης ενέργειας χαμηλού επιπέδου. | 0,2 |
| Απενεργοποίηση | Το προϊόν είναι συνδεδεμένο σε ηλεκτρική πρίζα, αλλά είναι απενεργοποιημένο. | 0,2 |

Τα επίπεδα κατανάλωσης ενέργειας που περιγράφονται στον προηγούμενο πίνακα αφορούν τη μέση κατανάλωση σε ορισμένο χρονικό διάστημα. Η κατανάλωση ενέργειας σε μια συγκεκριμένη στιγμή μπορεί να είναι σημαντικά μεγαλύτερη.

Οι τιμές ενδέχεται να αλλάξουν. Ανατρέξτε στη διεύθυνση www.lexmark.com για τρέχουσες τιμές.

Λειτουργία αναστολής

Το παρόν προϊόν έχει σχεδιαστεί ώστε να υποστηρίζει μια κατάσταση λειτουργίας κατά την οποία μειώνεται η κατανάλωση ενέργειας που αποκαλείται *Λειτουργία αναστολής*. Με τη λειτουργία αναστολής εξοικονομείται ενέργεια με μείωση της κατανάλωσης ενέργειας όταν το προϊόν δεν χρησιμοποιείται για μεγάλο χρονικό διάστημα. Η λειτουργία αναστολής ενεργοποιείται αυτόματα αφού δεν χρησιμοποιηθεί το προϊόν για μια συγκεκριμένη χρονική περίοδο που αποκαλείται *Χρονικό όριο λειτουργίας αναστολής*.

Η εργοστασιακή ρύθμιση για το χρονικό όριο λειτουργίας αναστολής για το προϊόν αυτό είναι (σε λεπτά): 15

Χρησιμοποιώντας τα μενού διαμόρφωσης, μπορείτε να προσαρμόσετε τη ρύθμιση χρονικού ορίου αναστολής λειτουργίας ανάμεσα στο 1 λεπτό και 120 λεπτά. Ορίζοντας τη ρύθμιση χρονικού ορίου αναστολής λειτουργίας σε μια χαμηλή τιμή μειώνεται η κατανάλωση ενέργειας αλλά ενδέχεται να αυξηθεί ο χρόνος απόκρισης του προϊόντος. Ορίζοντας την τιμή χρονικού ορίου λειτουργίας αναστολής σε μια υψηλή τιμή διατηρείται μια υψηλή απόκριση αλλά καταναλώνεται περισσότερη ενέργεια.

Λειτουργία αδρανοποίησης

Το παρόν προϊόν έχει σχεδιαστεί ώστε να υποστηρίζει μια κατάσταση λειτουργίας με εξαιρετικά χαμηλή κατανάλωση ενέργειας που αποκαλείται *Λειτουργία αδρανοποίησης*. Κατά την εκτέλεση σε Λειτουργία αδρανοποίησης, η τροφοδοσία όλων των συστημάτων και συσκευών διακόπτεται με ασφάλεια.

Η Λειτουργία αδρανοποίησης μπορεί να ενεργοποιηθεί σε οποιαδήποτε από τις παρακάτω μεθόδους:

- Χρήση της λήξης χρονικού ορίου αδρανοποίησης
- Χρήση των λειτουργιών προγραμματισμού καταστάσεων λειτουργίας

| | |
|---|----------|
| Εργοστασιακά προεπιλεγμένη Λειτουργία αδρανοποίησης για το συγκεκριμένο προϊόν σε όλες τις χώρες ή τις περιοχές | 3 ημέρες |
|---|----------|

Η διάρκεια χρόνου αναμονής του εκτυπωτή για την είσοδο σε λειτουργία αδρανοποίησης μετά από την εκτύπωση μιας εργασίας, μπορεί να τροποποιηθεί σε ρυθμίσεις μεταξύ μίας ώρας και ενός μήνα.

Κατάσταση απενεργοποίησης

Εάν όταν είναι απενεργοποιημένο αυτό το προϊόν εξακολουθεί να καταναλώνει ενέργεια, θα πρέπει να αποσυνδέσετε το καλώδιο τροφοδοσίας από την ηλεκτρική πρίζα προκειμένου να σταματήσει τελείως η κατανάλωση ενέργειας.

Συνολική κατανάλωση ενέργειας

Ορισμένες φορές είναι χρήσιμο να υπολογίζετε τη συνολική κατανάλωση ενέργειας του προϊόντος. Δεδομένου ότι η χρέωση της κατανάλωσης ηλεκτρικού ρεύματος υπολογίζεται με βάση τη μονάδα Watt, για να υπολογίσετε τη συνολική κατανάλωση ενέργειας θα πρέπει να πολλαπλασιάσετε την ενέργεια επί τον χρόνο παραμονής του προϊόντος σε κάθε κατάσταση λειτουργίας. Η συνολική κατανάλωση ενέργειας του προϊόντος είναι το άθροισμα της ενέργειας που καταναλώνει σε κάθε κατάσταση λειτουργίας.

Σημειώσεις περί κανονισμών για ασύρματα προϊόντα

Αυτή η ενότητα περιέχει πληροφορίες σχετικά με τους κανονισμούς, οι οποίες ισχύουν μόνο για τα ασύρματα μοντέλα.

Αν δεν είστε σίγουροι αν το μοντέλο σας είναι ασύρματο, επισκεφθείτε τη διεύθυνση

<http://support.lexmark.com>.

Προειδοποίηση αρθρωτού συστατικού μέρους

Τα μοντέλα με ασύρματο εξοπλισμό περιέχουν το(α) παρακάτω αρθρωτό(ά) συστατικό(ά) μέρος(η):

Ρυθμιστικός τύπος Lexmark/Μοντέλο: LEX-M07-001; FCC ID: IYLLLEXM07001, Κωδικός φορέα Industry Canada του Καναδά: (2376A-M07001)

Έκθεση στην ακτινοβολία ραδιοφωνικών σημάτων

Το ποσό της εκλυόμενης από τη συσκευή ισχύος είναι πολύ κατώτερο από τα όρια έκθεσης σε ραδιοσυχνότητες που έχει θέσει η FCC και άλλοι ρυθμιστικοί φορείς. Πρέπει να διατηρηθεί μια ελάχιστη απόσταση 20 cm (8 ίντσες) ανάμεσα στην κεραία και τους ανθρώπους, ώστε να πληροί το προϊόν αυτό τις

απαιτήσεις σχετικά με την έκθεση στην ακτινοβολία ραδιοφωνικών σημάτων της FCC ή άλλοι κανονιστικοί φορείς.

Συμμόρφωση με τις οδηγίες της Ευρωπαϊκής Κοινότητας (ΕΚ)

Αυτό το προϊόν συμμορφώνεται με τις απαιτήσεις προστασίας της Οδηγίας 2014/53/ΕΕ του Συμβουλίου για την εναρμόνιση των νόμων των κρατών-μελών σχετικά με τον ραδιοεξοπλισμό.

Κατασκευαστής του προϊόντος είναι η: Lexmark International, Inc., 740 West New Circle Road, Lexington, KY, 40550 Η.Π.Α. Εξουσιοδοτημένος αντιπρόσωπος είναι η: Lexmark International Technology Hungária Kft., 8 Lechner Ödön fasor, Millennium Tower III, 1095 Βουδαπέστη, ΟΥΓΓΑΡΙΑ. Η δήλωση συμμόρφωσης με τις απαιτήσεις των Οδηγιών είναι διαθέσιμη κατόπιν αιτήματος από τον Εξουσιοδοτημένο αντιπρόσωπο ή στη διεύθυνση

www.lexmark.com/en_us/about/regulatory-compliance/european-union-declaration-of-conformity.html

Η συμβατότητα υποδεικνύεται από την επισήμανση CE:



Περιορισμοί

Αυτός ο ραδιοεξοπλισμός επιτρέπεται να χρησιμοποιηθεί μόνο σε εσωτερικούς χώρους. Outdoor use is prohibited. Αυτός ο περιορισμός ισχύει για όλες τις χώρες που αναγράφονται στον παρακάτω πίνακα:



| | | | | | | | | |
|----|----|----|----|----|----|-----|----|----|
| AT | BE | BG | CH | CY | CZ | DE | DK | EE |
| EL | ES | FI | FR | HR | HU | IE | IS | IT |
| LI | LT | LU | LV | MT | NL | OXI | PL | PT |
| RO | SE | SI | SK | TR | HB | | | |

Δήλωση ΕΕ σχετικά με τις ζώνες συχνοτήτων και τη μέγιστη ισχύ ραδιοσυχνοτήτων των ραδιοπομπών

Αυτός ο ραδιοεξοπλισμός μεταδίδει στις συχνότητες 2,4GHz (2,412–2,472 GHz στην ΕΕ) ή 5GHz (5,15–5,35, 5,47–5,725 στην ΕΕ). Η μέγιστη ισχύς εξόδου EIRP του πομπού, συμπεριλαμβανομένης της απολαβής κεραίας, είναι $\leq 20\text{dBm}$ και για τις δύο συχνότητες.

Συμμόρφωση με τις οδηγίες της Ευρωπαϊκής Κοινότητας (ΕΚ)

Το παρόν προϊόν συμμορφώνεται με τις απαιτήσεις προστασίας των Οδηγιών 2014/30/ΕΕ, 2014/35/ΕΕ και 2011/65/ΕΕ του Ευρωπαϊκού Συμβουλίου ως προς την προσέγγιση και την εναρμόνιση της νομοθεσίας των κρατών μελών σχετικά με την ηλεκτρομαγνητική συμβατότητα, την ασφάλεια του ηλεκτρολογικού υλικού που προορίζεται να χρησιμοποιηθεί εντός ορισμένων ορίων τάσης και τον περιορισμό στη χρήση ορισμένων επικίνδυνων ουσιών σε ηλεκτρικό και ηλεκτρονικό εξοπλισμό.

Κατασκευαστής του προϊόντος είναι η: Lexmark International, Inc., 740 West New Circle Road, Lexington, KY, 40550 Η.Π.Α. Εξουσιοδοτημένος αντιπρόσωπος είναι η: Lexmark International Technology Hungária Kft., 8 Lechner Ödön fasor, Millennium Tower III, 1095 Βουδαπέστη, ΟΥΓΓΑΡΙΑ. Η δήλωση συμμόρφωσης με τις απαιτήσεις των Οδηγιών είναι διαθέσιμη κατόπιν αιτήματος από τον Εξουσιοδοτημένο αντιπρόσωπο ή στη διεύθυνση

www.lexmark.com/en_us/about/regulatory-compliance/european-union-declaration-of-conformity.html

Το παρόν προϊόν πληροί τα όρια της Κλάσης Α των προτύπων EN 55022 και EN55032, καθώς και τις απαιτήσεις ασφαλείας του προτύπου EN 60950-1 ή EN 62368-1.

Σημείωση για ραδιοφωνικές παρεμβολές

Προειδοποίηση

Το παρόν προϊόν συμμορφώνεται με τις απαιτήσεις εκπομπής των προτύπων EN55022 και EN55032 Κλάσης Α και τις απαιτήσεις ατρωσίας του προτύπου EN55024. Το παρόν προϊόν δεν προορίζεται για χρήση σε οικιακό περιβάλλον.

Πρόκειται για προϊόν Κλάσης Α. Σε ένα οικιακό περιβάλλον, αυτό το προϊόν ενδέχεται να προκαλέσει ραδιοφωνικές παρεμβολές. Σε αυτήν την περίπτωση, ο χρήστης θα πρέπει να λάβει επαρκή μέτρα.

Ευρετήριο

Αριθμητικά στοιχεία

Θήκη 2.100 φύλλων
 σύνδεση 206
 τοποθέτηση 30

A

Σχετικά με το μενού αυτού του εκτυπωτή 65
 πρόσβαση στην πλακέτα ελεγκτή 196
 ενεργοποίηση φωνητικής καθοδήγησης 24
 προσθήκη επαφών 22
 προσθήκη ομάδων 22
 προσθήκη επιλογών υλικού
 πρόγραμμα οδήγησης εκτύπωσης 223
 προσθήκη εσωτερικών πρόσθετων εξαρτημάτων
 πρόγραμμα οδήγησης εκτύπωσης 223
 ρύθμιση προεπιλεγμένης έντασης
 ηχείο 103
 προσαρμογή ρυθμού ομιλίας
 Φωνητική καθοδήγηση 25
 προσαρμογή φωτεινότητας οθόνη 131
 προσαρμογή της προεπιλεγμένης έντασης ήχου ακουστικών 103
 προσαρμογή σκουρότητας τόνερ 194
 AirPrint
 χρήση 47
 συσκευή Android
 εκτύπωση από 46
 σύνδεση καλωδίων 13
 αποφυγή εμπλοκών χαρτιού 134

B

κενές σελίδες 162
 σελιδοδείκτες
 δημιουργία 21
 δημιουργία φακέλων για 21

Γ

δεν είναι δυνατό το άνοιγμα του Embedded Web Server 154
 αλλαγή ρυθμίσεων θύρας μετά την εγκατάσταση του ISP 106
 αλλαγή ταπετσαρίας 18
 έλεγχος της συνδεσιμότητας του εκτυπωτή 156
 έλεγχος της κατάστασης των εξαρτημάτων και των αναλωσίμων 107
 καθαρισμός
 εξωτερικό εκτυπωτή 106
 εσωτερική επιφάνεια του εκτυπωτή 106
 καθαρισμός του εκτυπωτή 106
 αποκατάσταση εμπλοκής στη θύρα A 138
 στη θύρα H 146
 στη θύρα N 145
 στην προέκταση εξόδου χαρτιού μεγάλης χωρητικότητας 144
 στη θυρίδα του γραμματοκιβωτίου 145
 στην προέκταση εξόδου χαρτιού 144
 στη μονάδα εκτύπωσης διπλής όψης 141
 στη μονάδα τήξης 141
 στον τροφοδότη διαφορετικών μεγεθών 143
 στη μονάδα συρραφής 148
 στην υποδοχή της μονάδας συρραφής 146
 στη μονάδα συρραφής, διάτρησης 147
 στην υποδοχή της μονάδας συρραφής, διάτρησης 147
 στις θήκες 138
 αποκατάσταση εμπλοκής συνδετήρων
 στη μονάδα συρραφής, διάτρησης 151
 προφίλ Cloud Connector
 δημιουργία 19
 εκτύπωση από 51

η εκτύπωση με σελιδοποίηση δεν λειτουργεί 160
 εμπιστευτικές εργασίες εκτύπωσης 49
 εκτύπωση από υπολογιστή
 Macintosh 50
 εκτύπωση από Windows 50
 διαμόρφωση λειτουργίας Eco 19
 διαμόρφωση παραμέτρων Eco-Settings (Οικολογικές ρυθμίσεις) 19
 διαμόρφωση των ειδοποιήσεων για αναλώσιμα 111
 διαμόρφωση για χαρτί Universal 27
 σύνδεση του εκτυπωτή σε ασύρματο δίκτυο 104
 σύνδεση σε ασύρματο δίκτυο
 χρήση της μεθόδου PIN 104
 χρήση της μεθόδου κουμπιού 104
 εξοικονόμηση αναλωσίμων 132
 επικοινωνία με την Τεχνική υποστήριξη 195
 επαφές
 προσθήκη 22
 διαγραφή 23
 επεξεργασία 23
 πλακέτα ελεγκτή
 πρόσβαση 196
 δημιουργία προφίλ Cloud Connector 19
 δημιουργία σελιδοδεικτών 21
 δημιουργία φακέλων για σελιδοδείκτες 21
 παραμορφωμένη εκτύπωση 175
 Τεχνική υποστήριξη
 χρήση 20
 τεχνική υποστήριξη
 επικοινωνία 195
 προσαρμογή της οθόνης 18

D

απενεργοποίηση του δικτύου Wi-Fi 105
 προεπιλεγμένη ένταση ήχου ακουστικών
 προσαρμογή 103

προεπιλεγμένη ένταση ήχου ηχείων

προσαρμογή 103

Εντοπίστηκε ελαττωματική μνήμη flash 157

διαγραφή επαφών 23

διαγραφή ομάδων 23

Όρια συσκευής
ρύθμιση 20

λίστα καταλόγου
εκτύπωση 51

φωτεινότητα οθόνης
προσαρμογή 131

Προσαρμογή προβολής
χρήση 18

έγγραφα, εκτύπωση
από υπολογιστή 46
εκτύπωση από κινητή
συσκευή 46, 47

E

Λειτουργία Eco-Mode
διαμόρφωση 131

Οικολογικές ρυθμίσεις
διαμόρφωση 19

επεξεργασία επαφών 23

επεξεργασία ομάδων 23

Σημειώσεις σχετικά με την
εκπομπή ακτινοβολίας 226, 230

ενεργοποίηση λειτουργίας
μεγέθυνσης 25

ενεργοποίηση προσωπικών
αριθμών αναγνώρισης 26

ενεργοποίηση προφορικών
κωδικών πρόσβασης 26

ενεργοποίηση της θύρας
USB 155

κρυπτογράφηση σκληρού δίσκου
του εκτυπωτή 101

φάκελοι
τοποθέτηση 35

περιβαλλοντική ρύθμιση
Λειτουργία Eco-Mode 131

Λειτουργία
αδρανοποίησης 131
κατάσταση αναστολής
λειτουργίας 131

διαγραφή μνήμης
από τον σκληρό δίσκο του
εκτυπωτή 100

διαγραφή μη ευμετάβλητης
μνήμης 100

διαγραφή μνήμης σκληρού
δίσκου του εκτυπωτή 100

διαγραφή μνήμης του
εκτυπωτή 100, 101

διαγραφή ευμετάβλητης
μνήμης 100

Θύρα Ethernet 13

εξαγωγή αρχείου διαμόρφωσης
χρήση του Embedded Web
Server 223

εξαγωγή συμπιεσμένων αρχείων
καταγραφής 65

εξαγωγή αρχείου
διαμόρφωσης 65

Z

προεπιλεγμένες εργοστασιακές
ρυθμίσεις

επαναφορά 101

προειδοποιήσεις σχετικά με τους
κανονισμούς FCC 230

εύρεση περισσότερων
πληροφοριών σχετικά με τον
εκτυπωτή 9

υλικολογισμικό
ενημέρωση 224

μονάδα flash
εκτύπωση από 47

διπλωμένο χαρτί 166

λίστα δειγμάτων
γραμματοσειρών
εκτύπωση 51

μονάδα τήξης
αντικατάσταση 115

G

Google Cloud Print
χρήση 46

ομάδες
προσθήκη 22

διαγραφή 23

επεξεργασία 23

H

επιλογές υλικού, προσθήκη
πρόγραμμα οδήγησης
εκτύπωσης 223

εργασίες σε αναμονή 49
εκτύπωση από υπολογιστή
Macintosh 50

εκτύπωση από Windows 50

Λειτουργία αδρανοποίησης
διαμόρφωση 131

αρχική οθόνη
προσαρμογή 18

εμφάνιση εικονιδίων 18
χρήση 17

εικονίδια αρχικής οθόνης 17

μονάδα τήξης με ζεστούς
κυλίνδρους

αντικατάσταση 118

υγρασία γύρω από τον
εκτυπωτή 228

I

εικονίδια στην αρχική οθόνη
εμφάνιση 18

εντοπισμός θέσεων
εμπλοκής 136

μονάδα απεικόνισης
παραγγελία 110

αντικατάσταση 113

εισαγωγή αρχείου διαμόρφωσης
χρήση του Embedded Web
Server 223

ενδεικτική λυχνία

κατανόηση της κατάστασης 16

εγκατάσταση κάρτας
μνήμης 197

εγκατάσταση προαιρετικής
κάρτας 199

εγκατάσταση πρόσθετων
εξαρτημάτων

σκληρός δίσκος εκτυπωτή 200

τοποθέτηση της θήκης 2.100
φύλλων 206

εγκατάσταση του λογισμικού του
εκτυπωτή 223

τοποθέτηση θηκών 205

εσωτερικό πρόσθετο εξάρτημα
δεν εντοπίζεται 156

εσωτερικά πρόσθετα
εξαρτήματα

κάρτα υλικολογισμικού 196
μνήμη flash 196

κάρτα γραμματοσειρών 196

εσωτερική θύρα λύσεων 196

σκληρός δίσκος εκτυπωτή 196

εσωτερικά πρόσθετα
εξαρτήματα, προσθήκη
πρόγραμμα οδήγησης
εκτύπωσης 223

εσωτερική θύρα λύσεων
σύνδεση 202

Θ

εμπλοκές
αποφυγή 134
εμπλοκές, αποκατάσταση
στην τυπική υποδοχή 142

Κ

πληκτρολόγιο στην οθόνη
χρήση 25

Λ

επιστολόχαρτο
τοποθέτηση 35
τοποθέτηση, θήκη 2.100
φύλλων 30
Lexmark Mobile Print
χρήση 46
σύνδεση θηκών 36
τοποθέτηση
Θήκη 2.100 φύλλων 30
επιστολόχαρτο στη θήκη 2.100
φύλλων 30
τοποθέτηση του τροφοδότη
διαφορετικών μεγεθών 35
τοποθέτηση στις θήκες 27
εντοπισμός περιοχών
εμπλοκής 136
εντοπισμός υποδοχής
ασφαλείας 100

Μ

Λειτουργία μεγέθυνσης
ενεργοποίηση 25
κιτ συντήρησης
παραγγελία 110
διαχείριση προφύλαξης
οθόνης 18
κάρτα μνήμης
σύνδεση 197
μενού
802.1x 86
Προσβασιμότητα 60
Ρύθμιση εμπιστευτικής
εκτύπωσης 95
Μενού διαμόρφωσης 61
Προεπιλεγμένες μέθοδοι
σύνδεσης 91
Συσκευή 98

Διαγραφή προσωρινών
αρχείων δεδομένων 96
Ethernet 80
Εκτύπωση από μονάδα
flash 75
Google Cloud Print 89
Βοήθεια 99
HTML 72
Ρυθμίσεις HTTP/FTP 87
Εικόνα 73
Πληροφορίες που
αποστέλλονται στη
Lexmark 60
IPSec 85
Λογιστική καταγραφή
εργασιών 68
Διάταξη 65
Τοπικοί λογαρ. 91
Περιορισμοί σύνδεσης 94
Ρύθμιση LPD 86
Διαχείριση δικαιωμάτων 90
Τύποι μέσων 75
Σελίδα ρυθμίσεων μενού 98
Διάφορα 97
Διαχείριση υπηρεσιών για
φορητές συσκευές 97
Δίκτυο 98
Επισκόπηση δικτύου 76
Ειδοποιήσεις 54
Διαγρ. εκτός λειτουρ. 64
PCL 71
PDF 70
PostScript 70
Διαχείριση τροφοδοσίας 58
Προτιμήσεις 53
Εκτύπωση 98
Ποιότητα 67
Πίνακας τηλεχειρισμού 54
Επαναφορά προεπιλεγμένων
εργοστασιακών
ρυθμίσεων 61
Αρχείο καταγραφής ελέγχου
ασφαλείας 92
Διαμόρφωση ρυθμίσεων 67
SNMP 84
Ρυθμίσεις λύσεων LDAP 96
TCP/IP 82
ThinPrint 87
Ρύθμιση θήκης 73
Αντιμετώπιση
προβλημάτων 99
Γενική εγκατάσταση 74

USB 88
Ορατά εικονίδια της αρχικής
οθόνης 64
Ασύρματη σύνδεση 77
Wi-Fi Direct 89
XPS 69
Σχεδιάγραμμα μενού 52
Σελίδα ρυθμίσεων μενού
εκτύπωση 99
μενού
Πληροφορίες για τον
εκτυπωτή 65
Κρυπτογράφηση δίσκου 96
Προγραμματισμός συσκευών
USB 92
κινητή συσκευή
εκτύπωση από 46, 47
Mopria Print Service
χρήση 47
μεταφορά του εκτυπωτή 10, 130
τροφοδότης διαφορετικών
μεγεθών
τοποθέτηση 35

Ν

περιήγηση στην οθόνη
με χειρονομίες 24
περιήγηση στην οθόνη με
χειρονομίες 24
επίπεδα εκπομπής ήχου 226
Αναλώσιμο εκτός Lexmark 158
μη ευμετάβλητη μνήμη 101
Ανεπαρκής χώρος στη μνήμη
flash για τους πόρους 157
σημειώσεις 226, 227, 228, 229,
230

Ο

λειτουργικά συστήματα
υποστηριζόμενα 222
προαιρετική κάρτα
σύνδεση 199
παραγγελία
κιτ συντήρησης 110
παραγγελία αναλώσιμων
μονάδα απεικόνισης 110
κασέτα συρραφής 110
κασέτα τόνερ 107

P

- εμπλοκή χαρτιού
 στην περιοχή διπλής
 εκτύπωσης 141
 στη μονάδα τήξης 141
 εμπλοκή χαρτιού στη θύρα
 A 138
 εμπλοκή χαρτιού στη θύρα
 C 141
 εμπλοκή χαρτιού στη θύρα
 H 146
 εμπλοκή χαρτιού στη θύρα
 N 145
 εμπλοκή χαρτιού στο
 γραμματοκιβώτιο 4 θυρίδων 145
 εμπλοκή χαρτιού στην
 προέκταση εξόδου χαρτιού
 μεγάλης χωρητικότητας 144
 εμπλοκή χαρτιού στον
 τροφοδότη διαφορετικών
 μεγεθών 143
 εμπλοκή χαρτιού στην
 προέκταση εξόδου χαρτιού 144
 εμπλοκή χαρτιού στη θήκη
 μονάδας συρραφής 146
 εμπλοκή χαρτιού στις θήκες 138
 εμπλοκές χαρτιού
 αποφυγή 134
 τοποθεσία 136
 εμπλοκές χαρτιού,
 αποκατάσταση
 στην τυπική υποδοχή 142
 μέθοδος προσωπικού αριθμού
 αναγνώρισης 104
 προσωπικοί αριθμοί
 αναγνώρισης
 ενεργοποίηση 26
 κύλινδρος επιλογής
 αντικατάσταση 123
 κύλινδρος επιλογής στον
 τροφοδότη διαφορετικών
 μεγεθών
 αντικατάσταση 124
 λυχνία κουμπιού λειτουργίας
 κατανόηση της κατάστασης 16
 υποδοχή καλωδίου
 τροφοδοσίας 13
 διάτρητο χαρτί
 τοποθέτηση 35
 πρόγραμμα οδήγησης
 εκτύπωσης
 επιλογές υλικού,
 προσθήκη 223
 οι εργασίες εκτύπωσης δεν
 εκτυπώνονται 192
 Δοκιμαστικές σελίδες ποιότητας
 εκτύπωσης 99
 αντιμετώπιση προβλημάτων
 ποιότητας εκτύπωσης
 κενές ή λευκές σελίδες 162
 παραμορφωμένη ή λοξή
 εκτύπωση 175
 σκοτεινή εκτύπωση 164
 οι λεπτές γραμμές δεν
 εκτυπώνονται σωστά 165
 διπλωμένο ή τσαλακωμένο
 χαρτί 166
 γκρι φόντο σε εκτυπώσεις 167
 οριζόντιες αχνές λωρίδες 181
 φωτεινή εκτύπωση 170
 διάστικτη εκτύπωση και
 κουκκίδες 173
 κύρτωση χαρτιού 174
 επαναλαμβανόμενα
 ελαττώματα 188
 σελίδες αμιγώς μαύρες 176
 το κείμενο ή οι εικόνες είναι
 κομμένες 178
 το τόνερ ξεθωριάζει
 εύκολα 180
 κατακόρυφες σκούρες
 λωρίδες 183
 κατακόρυφες σκούρες γραμμές
 ή λωρίδες 185
 κατακόρυφες σκούρες λωρίδες
 και μη εκτύπωση
 τμημάτων 186
 κατακόρυφες αχνές
 λωρίδες 181
 κατακόρυφες λευκές
 γραμμές 182
 αντιμετώπιση προβλημάτων
 εκτύπωσης
 δεν εκτυπώνονται εμπιστευτικές
 και άλλες εργασίες σε
 αναμονή 188
 ο φάκελος σφραγίζει κατά την
 εκτύπωση 159
 εσφαλμένα περιθώρια 170
 δεν επανεκτυπώνονται οι
 σελίδες που παρουσίασαν
 εμπλοκή 162
 η εργασία εκτυπώνεται από τη
 λανθασμένη θήκη 194
 η εργασία εκτυπώνεται σε
 λανθασμένο χαρτί 194
 οι εμπλοκές χαρτιού είναι
 συχνές 161
 οι εργασίες εκτύπωσης δεν
 εκτυπώνονται 192
 αργή εκτύπωση 190
 δεν λειτουργεί η σύνδεση
 θήκης 160
 αδυναμία ανάγνωσης μονάδας
 flash 155
 εκτυπωτής
 ελάχιστα περιθώρια 10
 μετακίνηση 10
 επιλογή θέσης 10
 αποστολή 130
 διαμορφώσεις εκτυπωτή 11
 συνδεσιμότητα εκτυπωτή
 έλεγχος 156
 σκληρός δίσκος εκτυπωτή
 κρυπτογράφηση 101
 σύνδεση 200
 μνήμη σκληρού δίσκου του
 εκτυπωτή 101
 διαγραφή 100
 πληροφορίες εκτυπωτή
 εύρεση 9
 ο εκτυπωτής δεν
 αποκρίνεται 193
 μενού εκτυπωτή 65
 μηνύματα εκτυπωτή
 Εντοπίστηκε ελαττωματική
 μνήμη flash 157
 Αναλώσιμο εκτός Lexmark 158
 Ανεπαρκής χώρος στη μνήμη
 flash για τους πόρους 157
 Αντικαταστήστε την κασέτα,
 ασυμφωνία περιοχής
 εκτυπωτή 158
 Εντοπίστηκε μη
 μορφοποιημένη μνήμη
 flash 157

αντιμετώπιση προβλημάτων με
 τα πρόσθετα εξαρτήματα
 εκτυπωτή
 δεν είναι δυνατός ο εντοπισμός
 εσωτερικού πρόσθετου
 εξαρτήματος 156
 ρυθμίσεις θύρας εκτυπωτή
 αλλαγή 106
 θύρες εκτυπωτή 13
 ρυθμίσεις εκτυπωτή
 επαναφορά εργοστασιακών
 προεπιλογών 101
 λογισμικό εκτυπωτή,
 εγκατάσταση 223
 κατάσταση εκτυπωτή 16
 εκτύπωση
 AirPrint 97
 λίστα καταλόγου 51
 λίστα δειγμάτων
 γραμματοσειρών 51
 από προφίλ Cloud
 Connector 51
 από υπολογιστή 46
 από μονάδα flash 47
 εκτύπωση από κινητή
 συσκευή 46, 47
 από συσκευή Android 46
 Σελίδα ρυθμίσεων μενού 99
 χρήση της υπηρεσίας Google
 Cloud Print 46
 εκτύπωση εμπιστευτικών
 εργασιών και άλλων εργασιών
 που είναι σε αναμονή
 από υπολογιστή Macintosh 50
 από τα Windows 50
 εκτύπωση από υπολογιστή 46
 εκτύπωση από μονάδα flash 47
 μέθοδος με πάτημα
 κουμπιού 104

Π

Κώδικες QR
 προσθήκη 20

P

ανακύκλωση
 Συσκευασία Lexmark 132
 Προϊόντα Lexmark 132
 κασέτες τόνερ 133
 αφαίρεση εμπλοκών χαρτιού
 στη θύρα A 138

στη θύρα H 146
 στη θύρα N 145
 στην προέκταση εξόδου
 χαρτιού μεγάλης
 χωρητικότητας 144
 στη θυρίδα του
 γραμματοκιβωτίου 145
 στη μονάδα εκτύπωσης διπλής
 όψης 141
 στη μονάδα τήξης 141
 στον τροφοδότη διαφορετικών
 μεγεθών 143
 στην προέκταση εξόδου
 χαρτιού 144
 στην υποδοχή της μονάδας
 συρραφής 146
 στη μονάδα συρραφής,
 διάτρησης 147
 στην υποδοχή της μονάδας
 συρραφής, διάτρησης 147
 στις θήκες 138
 αποκατάσταση εμπλοκής
 συνδετήρων 148, 151
 επανάληψη εργασιών
 εκτύπωσης 49
 εκτύπωση από υπολογιστή
 Macintosh 50
 εκτύπωση από Windows 50
 Αντικαταστήστε την κασέτα,
 ασυμφωνία περιοχής
 εκτυπωτή 158
 αντικατάσταση
 κύλινδρος επιλογής στον
 τροφοδότη διαφορετικών
 μεγεθών 124
 αντικατάσταση εξαρτημάτων
 μονάδα τήξης 115
 μονάδα τήξης με ζεστούς
 κυλίνδρους 118
 κύλινδρος επιλογής 123
 κύλινδρος μεταφοράς 120
 αντικατάσταση αναλώσιμων
 μονάδα απεικόνισης 113
 κασέτα συρραφής 127, 128
 κασέτα τόνερ 112
 παρακράτηση εργασιών
 εκτύπωσης
 εκτύπωση από υπολογιστή
 Macintosh 50
 εκτύπωση από Windows 50

επαναφορά
 μετρητές χρήσης
 αναλώσιμων 158
 επαναφορά προεπιλεγμένων
 εργοστασιακών ρυθμίσεων 101
 εκτέλεση slideshow 18

O

πληροφορίες ασφαλείας 7, 8
 προγραμματισμός καταστάσεων
 λειτουργίας 19
 ασφάλεια μνήμης του
 εκτυπωτή 101
 υποδοχή ασφαλείας
 εντοπισμός 100
 επιλογή θέσης για τον
 εκτυπωτή 10
 ρύθμιση του μεγέθους του
 χαρτιού 27
 ρύθμιση του τύπου του
 χαρτιού 27
 ρύθμιση ορίων συσκευής 20
 αποστολή του εκτυπωτή 130
 εμφάνιση εικονιδίων στην αρχική
 οθόνη 18
 λοξή εκτύπωση 175
 κατάσταση αναστολής
 λειτουργίας
 διαμόρφωση 131
 προφορικοί κωδικοί πρόσβασης
 ενεργοποίηση 26
 κασέτα συρραφής
 παραγγελία 110
 αντικατάσταση 127, 128
 δήλωση πτητικότητας 101
 κατάσταση των εξαρτημάτων
 έλεγχος 107
 κατάσταση αναλώσιμων
 έλεγχος 107
 αποθήκευση εργασιών
 εκτύπωσης 49
 αναλώσιμα
 συντήρηση 132
 ειδοποιήσεις αναλώσιμων
 διαμόρφωση 111
 μετρητές χρήσης αναλώσιμων
 επαναφορά 158
 υποστηριζόμενοι τύποι
 αρχείων 48
 υποστηριζόμενες μονάδες
 flash 48

υποστηριζόμενα λειτουργικά συστήματα 222
 υποστηριζόμενα μεγέθη χαρτιού 38
 υποστηριζόμενοι τύποι χαρτιού 41
 υποστηριζόμενα βάρη χαρτιού 43

T

θερμοκρασία γύρω από τον εκτυπωτή 228
 κασέτα τόνερ
 παραγγελία 107
 αντικατάσταση 112
 κασέτες τόνερ
 ανακύκλωση 133
 σκουρότητα τόνερ
 προσαρμογή 194
 κύλινδρος μεταφοράς
 αντικατάσταση 120
 θήκες
 τοποθέτηση 27
 αντιμετώπιση προβλημάτων
 δεν είναι δυνατό το άνοιγμα του Embedded Web Server 154
 ο εκτυπωτής δεν αποκρίνεται 193
 αντιμετώπιση προβλημάτων, εκτύπωση
 η εκτύπωση με σελιδοποίηση δεν λειτουργεί 160
 δεν εκτυπώνονται εμπιστευτικές και άλλες εργασίες σε αναμονή 188
 ο φάκελος σφραγίζει κατά την εκτύπωση 159
 εσφαλμένα περιθώρια 170
 δεν επανεκτυπώνονται οι σελίδες που παρουσίασαν εμπλοκή 162
 η εργασία εκτυπώνεται από τη λανθασμένη θήκη 194
 η εργασία εκτυπώνεται σε λανθασμένο χαρτί 194
 οι εμπλοκές χαρτιού είναι συχνές 161
 οι εργασίες εκτύπωσης δεν εκτυπώνονται 192
 αργή εκτύπωση 190
 δεν λειτουργεί η σύνδεση θήκης 160

αντιμετώπιση προβλημάτων, ποιότητα εκτύπωσης
 κενές ή λευκές σελίδες 162
 παραμορφωμένη ή λοξή εκτύπωση 175
 σκοτεινή εκτύπωση 164
 οι λεπτές γραμμές δεν εκτυπώνονται σωστά 165
 διπλωμένο ή τσαλακωμένο χαρτί 166
 γκρι φόντο σε εκτυπώσεις 167
 οριζόντιες αχνές λωρίδες 181
 φωτεινή εκτύπωση 170
 διάστικτη εκτύπωση και κουκκίδες 173
 κύρτωση χαρτιού 174
 επαναλαμβανόμενα ελαττώματα 188
 σελίδες αμιγώς μαύρες 176
 το κείμενο ή οι εικόνες είναι κομμένες 178
 το τόνερ ξεθωριάζει εύκολα 180
 κατακόρυφες σκούρες λωρίδες 183
 κατακόρυφες σκούρες γραμμές ή λωρίδες 185
 κατακόρυφες σκούρες λωρίδες και μη εκτύπωση τμημάτων 186
 κατακόρυφες αχνές λωρίδες 181
 κατακόρυφες λευκές γραμμές 182
 αντιμετώπιση προβλημάτων, πρόσθετα στοιχεία εκτυπωτή
 δεν είναι δυνατός ο εντοπισμός εσωτερικού πρόσθετου εξαρτήματος 156

U

αδυναμία ανάγνωσης μονάδας flash
 αντιμετώπιση προβλημάτων, εκτύπωση 155
 Εντοπίστηκε μη μορφοποιημένη μνήμη flash 157
 χαρτί Universal
 διαμόρφωση 27
 αποσύνδεση θηκών 36
 ενημέρωση υλικολογισμικού
 αρχείο μνήμης flash 224

θύρα USB 13
 ενεργοποίηση 155
 χρήση
 γνήσια εξαρτήματα της Lexmark 107
 γνήσια αναλώσιμα της Lexmark 107
 χρήση τεχνικής υποστήριξης 20
 χρήση της προσαρμογής οθόνης 18
 χρήση της δημιουργίας κωδικών QR 20
 χρήση του πίνακα ελέγχου
 Lexmark M5255 16
 Lexmark M5265 16
 Lexmark M5270 16
 Lexmark MS725 15
 Lexmark MS821 15
 Lexmark MS822 16
 Lexmark MS823 15
 Lexmark MS825 15
 Lexmark MS826 16
 χρήση της αρχικής οθόνης 17

V

επαλήθευση εργασιών εκτύπωσης 49
 εκτύπωση από υπολογιστή
 Macintosh 50
 εκτύπωση από Windows 50
 κατακόρυφες σκούρες γραμμές στις εκτυπώσεις 185
 κατακόρυφες λωρίδες στις εκτυπώσεις 185
 εικονικό πληκτρολόγιο
 χρήση 25
 Φωνητική καθοδήγηση
 ενεργοποίηση 24
 ρυθμός ομιλίας 25
 Ρυθμός ομιλίας Φωνητικής καθοδήγησης
 προσαρμογή 25
 ευμετάβλητη μνήμη 101

W

λευκές γραμμές 182
 λευκές σελίδες 162
 ασύρματο δίκτυο
 σύνδεση του εκτυπωτή σε 104

Λειτουργία προστατευμένης
πρόσβασης Wi-Fi Protected
Setup 104
ασύρματο δίκτυο 104
δίκτυο Wi-Fi
απενεργοποίηση 105
Λειτουργία προστατευμένης
πρόσβασης Wi-Fi Protected
Setup
ασύρματο δίκτυο 104
τσαλακωμένο χαρτί 166